



納入事例 カラー図面
 カテゴリー 公共施設

01 自立案内板

数量 **1**

サイズ：H1500×W610×D78
 本体：アルミアルマイトステンカラー仕上
 表示方法：カットティングシート（片面表示）

シート色 ■ 4792 ブラックマット

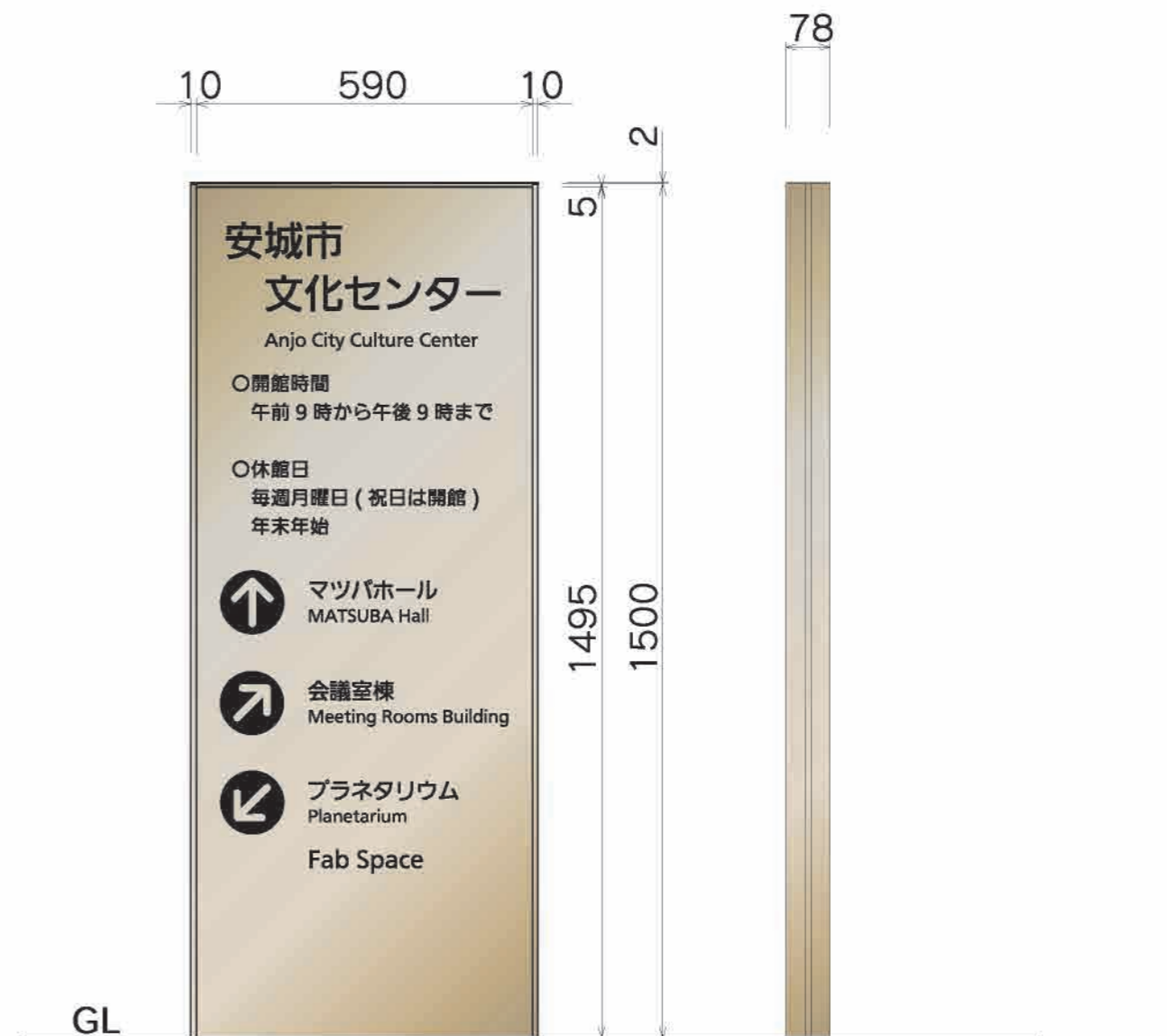

物件概要
 住所
 施工年月
 主な納品サイン

安城市文化センター
 愛知県 安城市
 2018年11月
 プラライン
 アクリマットプレート



外観

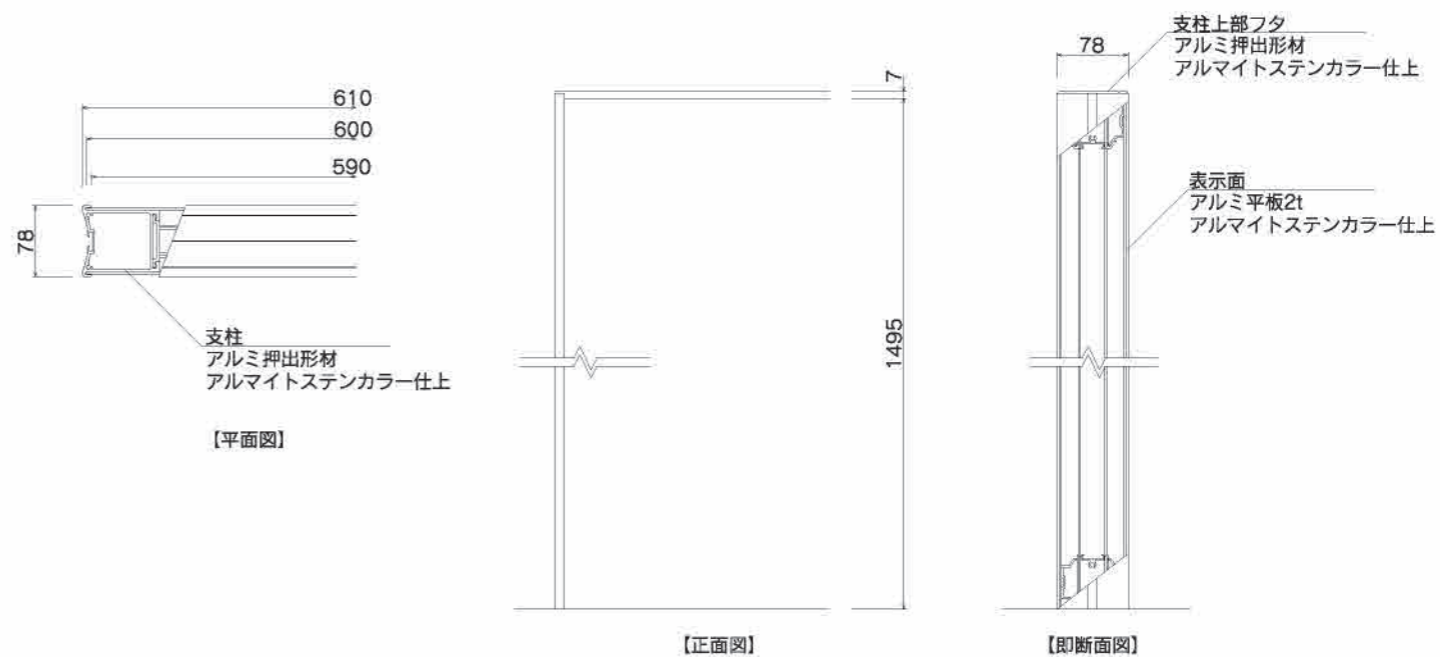

02 室名サイン/スイング【GFY200スイング別注】

数量 **33**

サイズ：H203×W245×D27
 フレーム：アルミ押出型材 アルマイト仕上（スイングタイプ）
 表示基板：アクリル板5t
 表示方法：UV印刷【VOCが発生しないインク】

アクリル色 ■ ダークグレーマット
 印刷色 □ 白

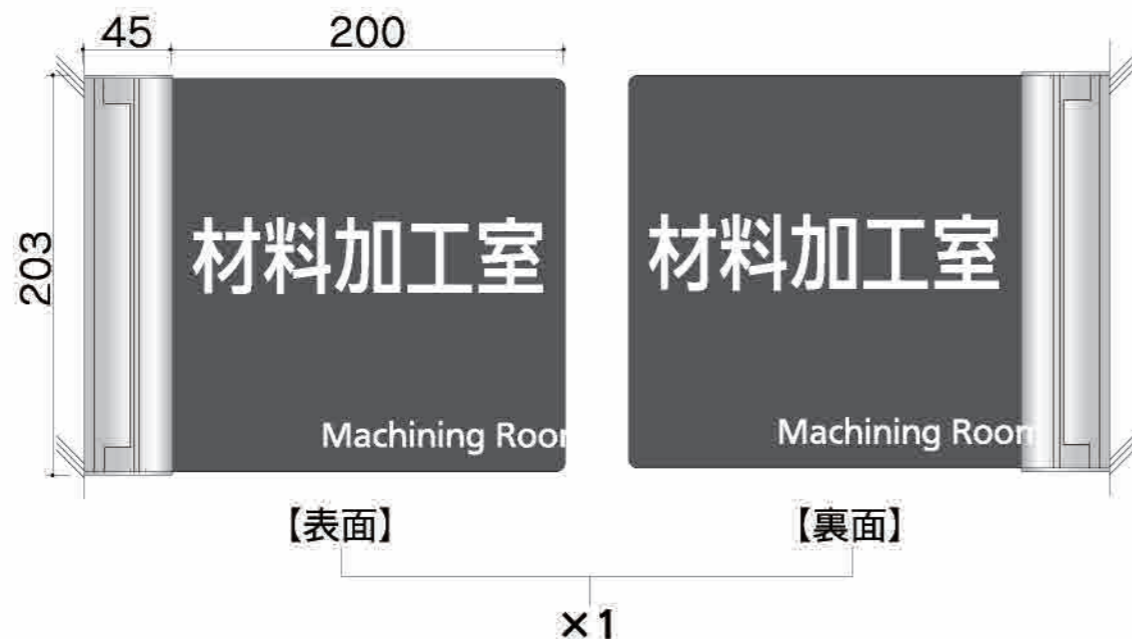

設置写真

サイン一覧 <1F>



<3F>



<2F>

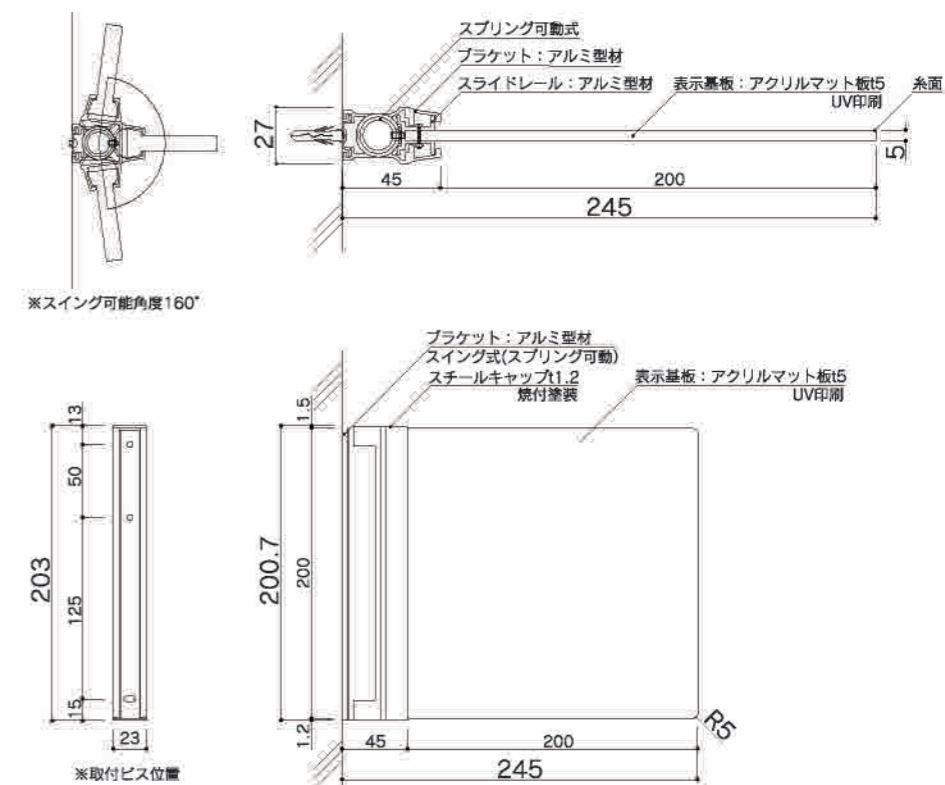

03 ピクトサイン/スイング【GFY200スイング別注】

数量 **10**

サイズ：H203×W245×D27
 フレーム：アルミ押出型材 アルマイト仕上（スイングタイプ）
 表示基板：アクリル板5t
 表示方法：UV印刷【VOCが発生しないインク】

アクリル色 ■ ダークグレーマット
 印刷色 □ 白
 ■ 69-70L
 ■ 07-70L
 ■ 39-60L

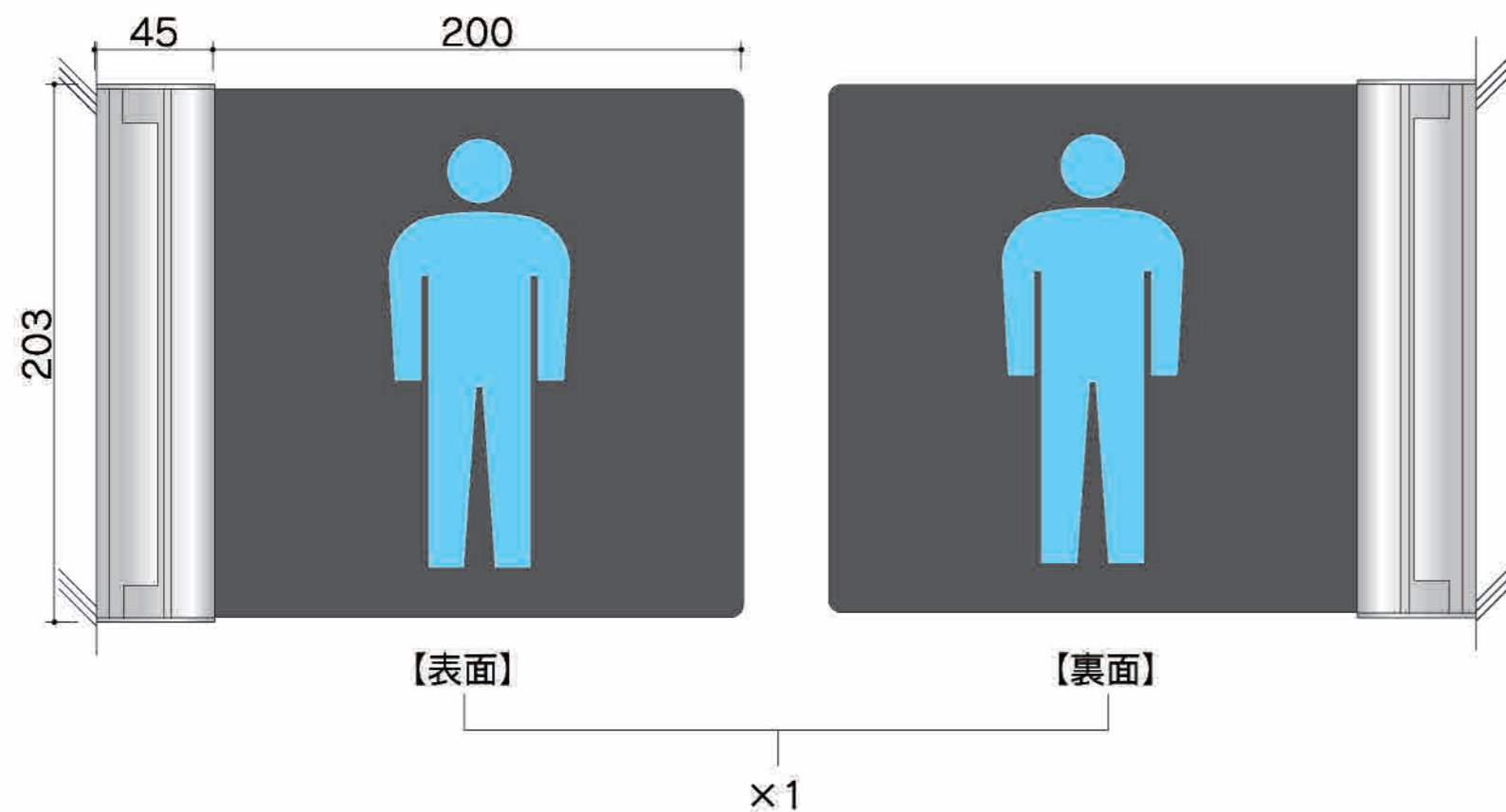

サイン一覧

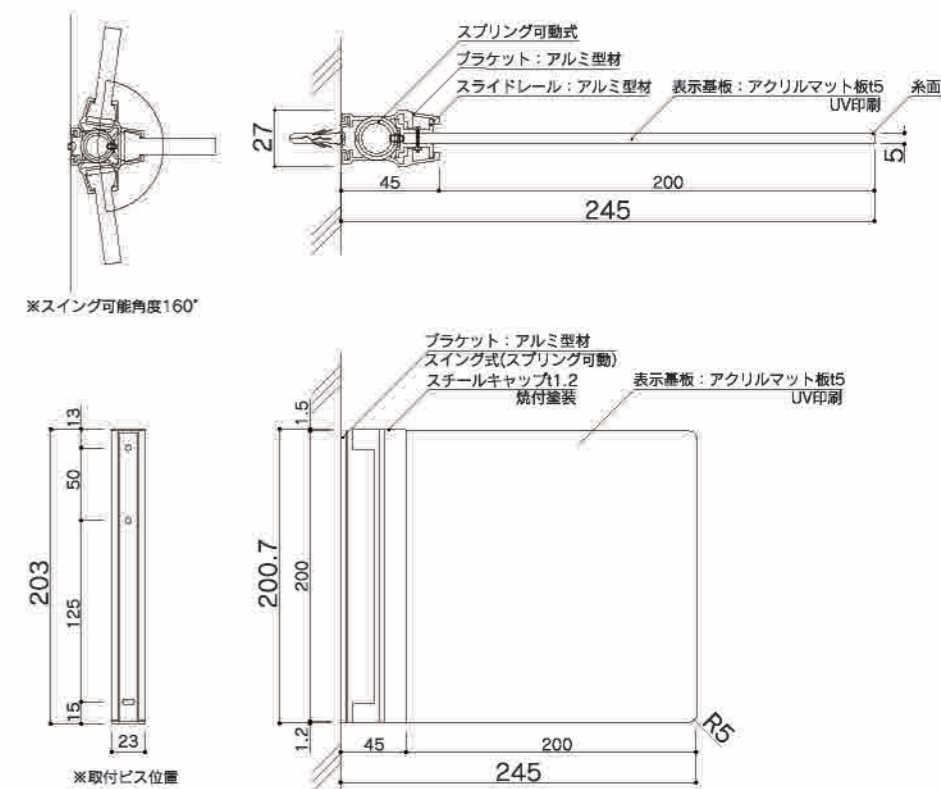
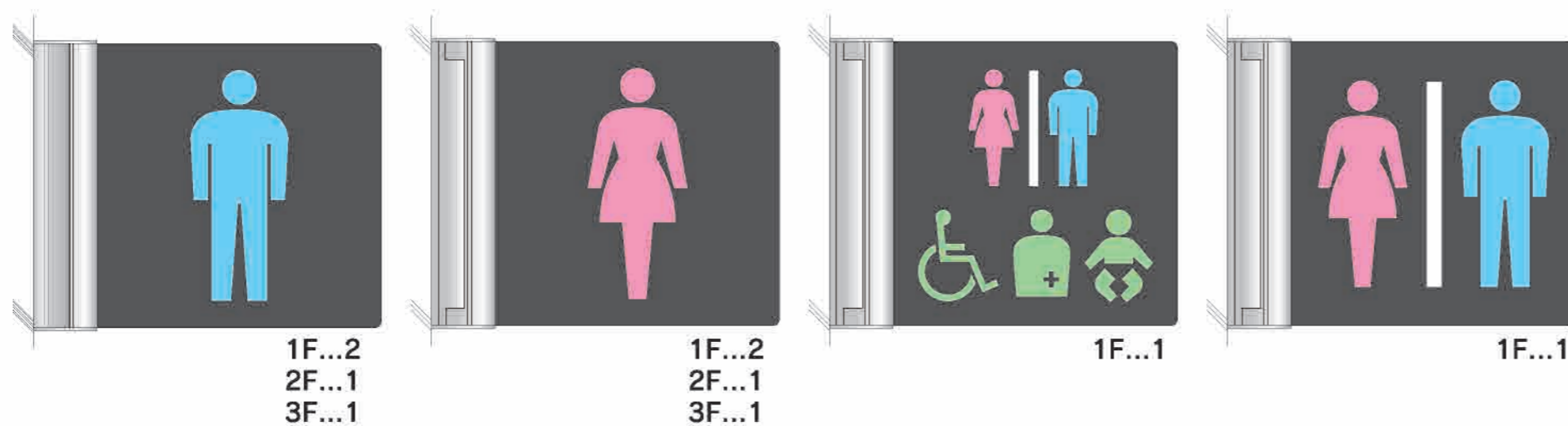

04 室名・ピクトサイン/正面【GF200】

数量 **13**

サイズ：H200×W200×D6
 本体：アクリルマット板（スライドロック取付・脱着式）
 表示方法：UV印刷【VOCが発生しないインク】

アクリル色 ■ ダークグレーマット
 印刷色 □ 白
 ■ 69-70L
 ■ 07-70L



設置写真

サイン一覧

<1F>



×2

予備×3



<1F~3F>



1F...2
 2F...1
 3F...1

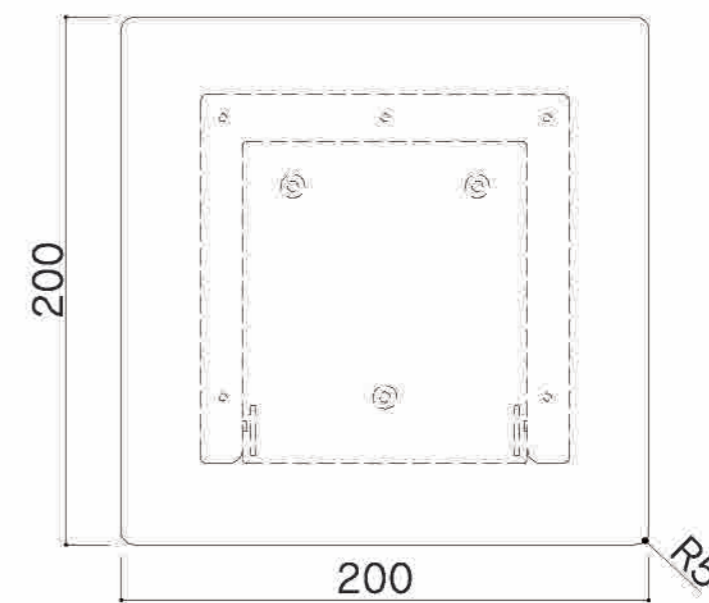
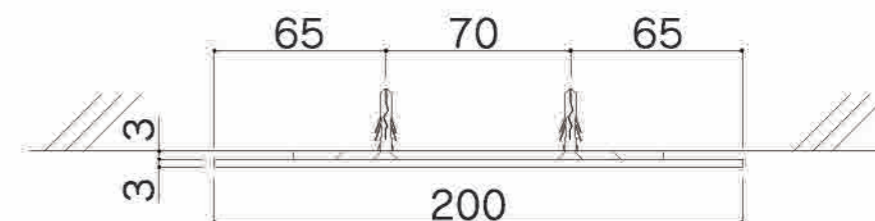

05 室名サイン/正面【GF200+ペーパーハンガー付き】

数量 **31**

サイズ：H200×W200×D6
 本体：アクリルマット板（スライドロック取付・脱着式）
 表示方法：UV印刷【VOCが発生しないインク】

アクリル色 ■ ダークグレーマット
 印刷色 □ 白

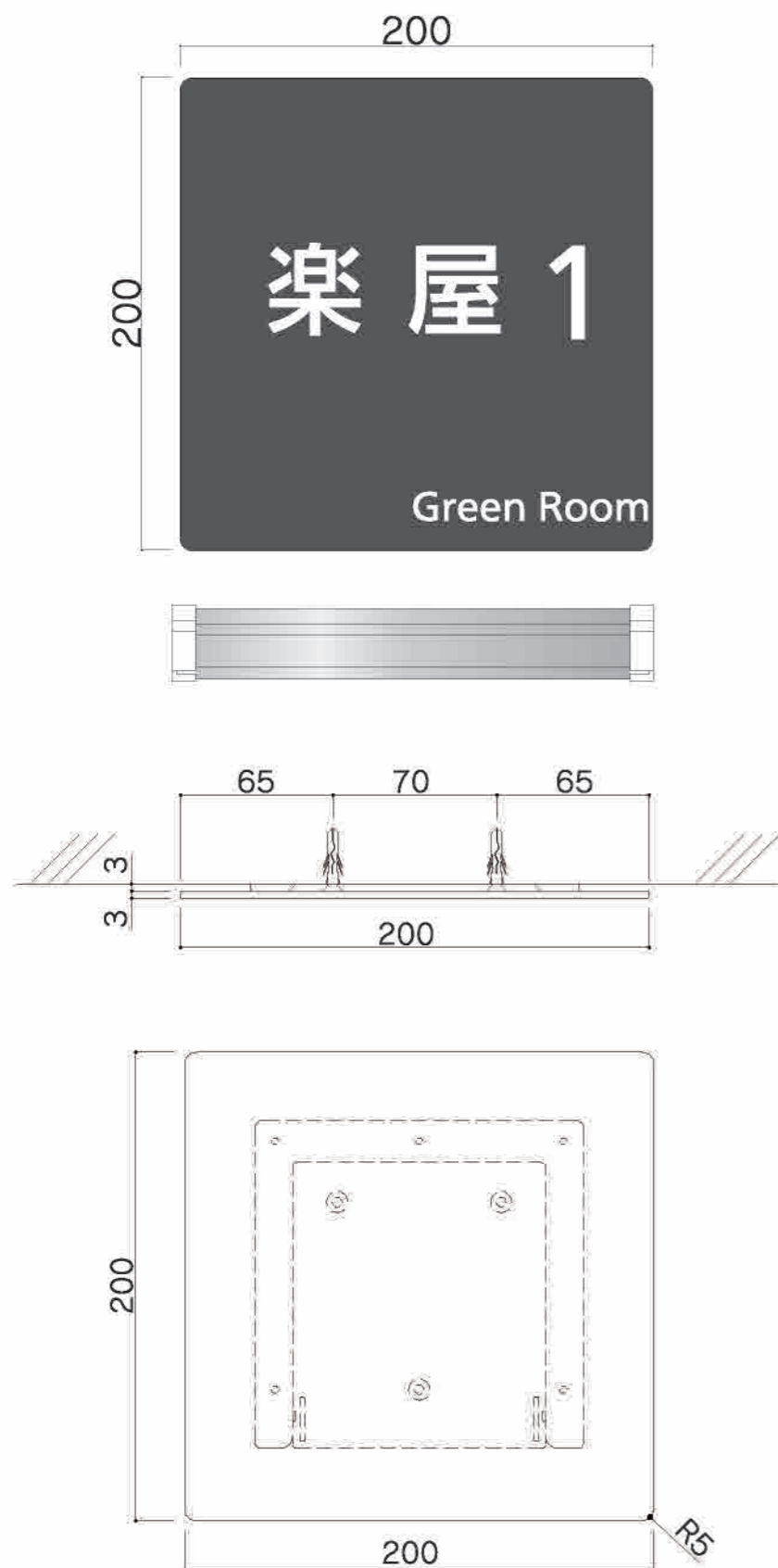

ペーパーハンガー×31

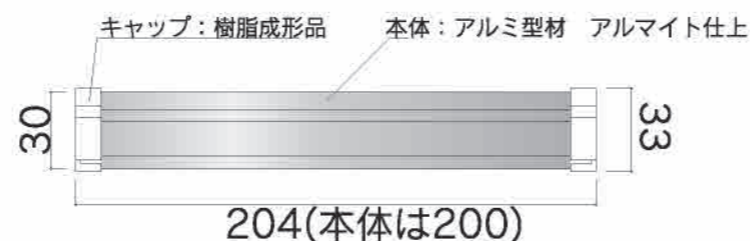

サイン一覧

<1F>



<2F>



<3F>



設置写真



×2

×2

06 注意表示サイン/正面【GF250別注】

数量 **2**

サイズ：H250×W250×D6
本体：アクリルマット板（スライドロック取付・脱着式）
表示方法：UV印刷【VOCが発生しないインク】

アクリル色 ■ ダークグレーマット
印刷色 □ 白

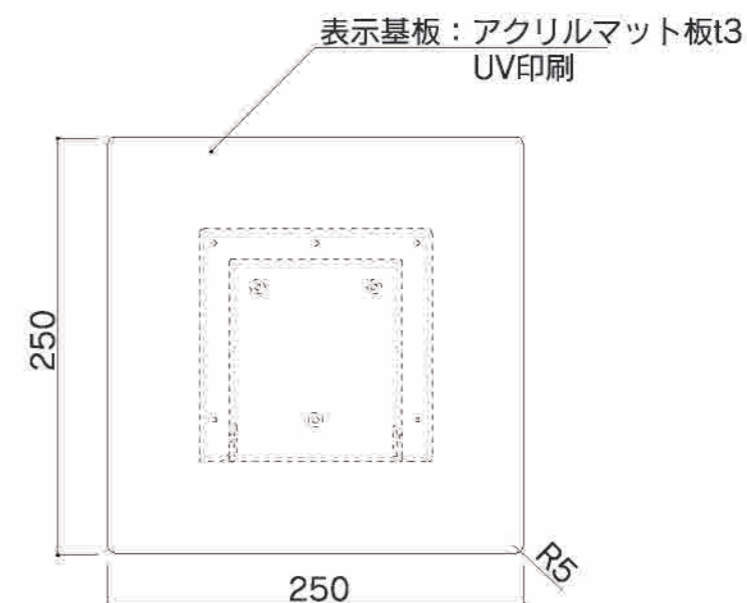
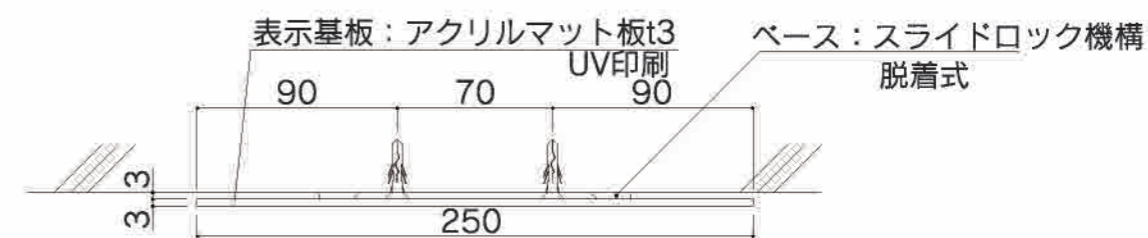

07 天吊誘導サイン【FAT別注】

数量 **3**

サイズ：H275×W550×D27
フレーム：アルミ型材 アルマイト仕上
本体：アクリル板5t
表示：UV印刷【VOCが発生しないインク】

アクリル色 ■ ダークグレーマット
印刷色 □ 白

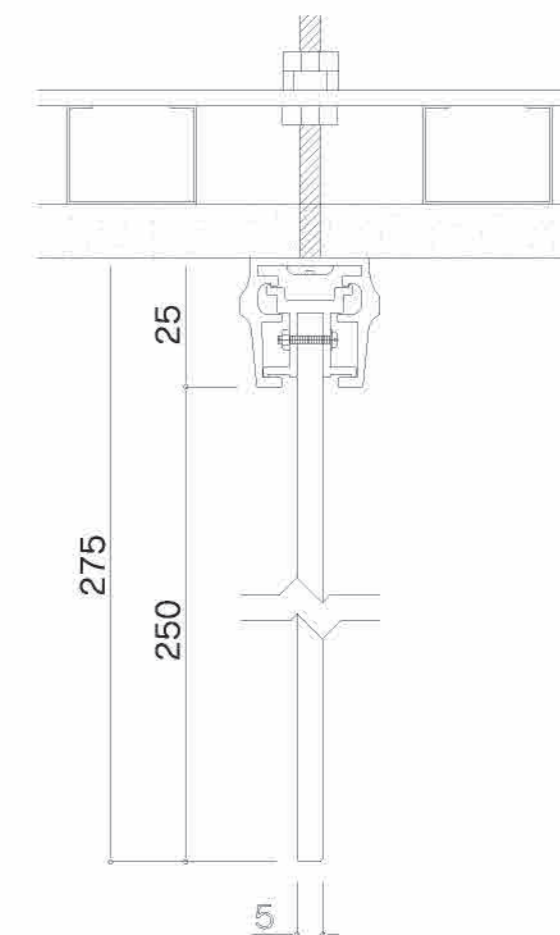
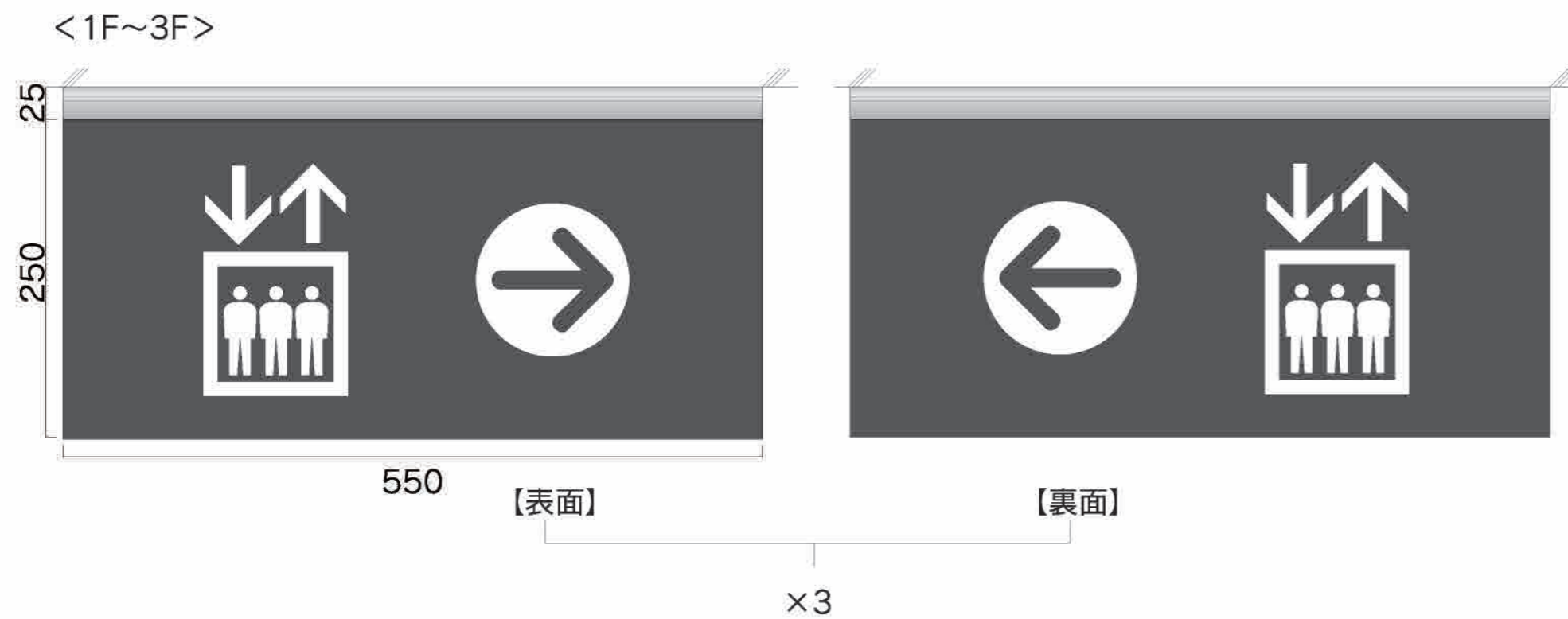

サイズ：H250×W550×D5
本体：アクリル板5t（四箇所穴あけ6φ）
表示：UV印刷【VOCが発生しないインク】

アクリル色 ■ ダークグレーマット
印刷色 □ 白



09 誘導サイン1

数量 **1**

サイズ：H630×W1010×D6
表示基盤：アルミ複合板3t+捨て板3t
表示方法：インクジェットシート貼り（四方巻込）

アクリル色 ■ ダークグレーマット
印刷色 □ 白



10 総合案内板1

数量 1

サイズ: H900×W1800×D6
 本体: アルミ複合板3t+捨て板3t
 表示: インクジェットシート貼り(四方巻込)
 再剥離シートH20×W20 1箇所貼

- 印刷色
- 黒
 - 白
 - ダークグレー
 - 69-70L
 - 07-70L
 - 05-40X



設置写真



再剥離シー拡大
H20×W20



1800

11 トイレ案内サイン

サイズ：H2540×W400×D6
本体：アルミ複合板3t+捨て板3t
表示：インクジェットシート貼り（四方巻込）

数量 **2**

- 印刷色 白
 ダークグレー
 69-70L
 07-70L

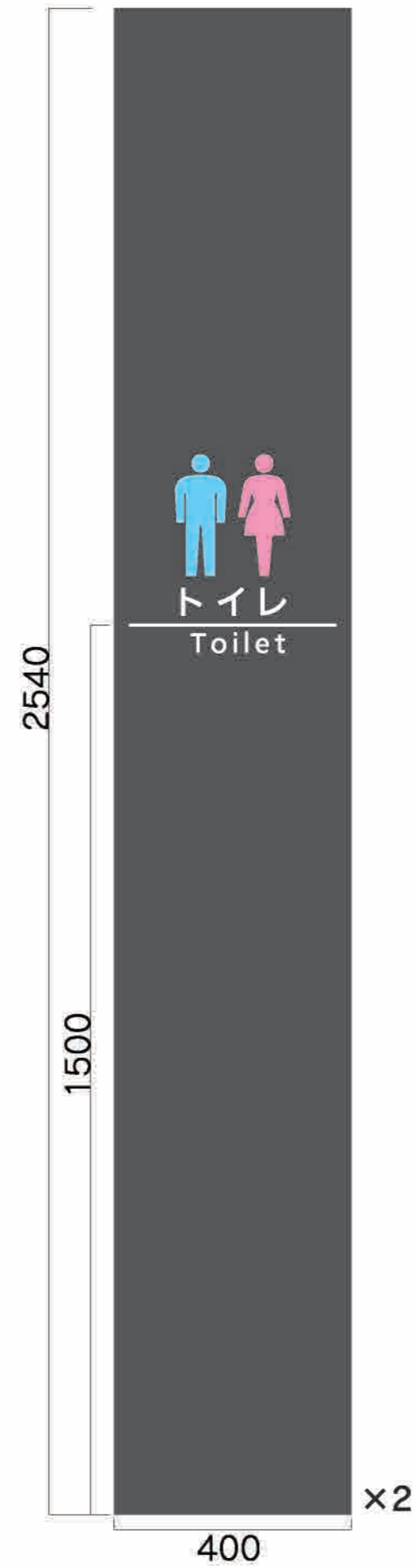

設置写真

12 総合案内板2

数量 **2**

サイズ：H900×W1800×D6
 本体：アルミ複合板3t+捨て板3t
 表示：インクジェットシート貼り（四方巻込）

印刷色 ■ 黒 ■ 69-70L
 □ 白 ■ 07-70L
 ■ ダークグレー ■ 05-40X

再剥離シート貼 H20×W20

1F
 マツバホール
 101・102 会議室
 展示室 1
 講座室
 和室 1・2
 Fab Space 教室 1・2
 少年少女発明クラブ
 ① 事務室
 ② ③ ④ ⑤ ⑥ ⑦ ⑧ ⑨ ⑩ ⑪ ⑫ ⑬ ⑭ ⑮ ⑯ ⑰ ⑱ ⑲ ⑳ ㉑ ㉒ ㉓ ㉔ ㉕ ㉖ ㉗ ㉘ ㉙ ㉚ ㉛ ㉜ ㉝ ㉞ ㉟ ㊱ ㊲ ㊳ ㊴ ㊵ ㊶ ㊷ ㊸ ㊹ ㊺ ㊻ ㊼ ㊽ ㊾ ㊿

MATSUBA Hall
 Meeting Room 101-102
 Exhibition Room 1
 Lecture Room
 Japanese-Style Room 1-2
 Fab Space Classroom 1-2
 Children Invention Club
 ① Office

2F
 プラネタリウム
 201・202 会議室
 音楽室
 創作活動室
 クッキングルーム
 生涯学習ボランティアセンター
 安城文化協会

Planetarium
 Meeting Room 201-202
 Music Room
 Arts and Crafts Room
 Cooking Room
 Lifelong Learning Volunteer Center
 Anjo Culture Association

3F
 大会議室
 301~304 会議室
 展示室 2

Conference Room
 Meeting Room 301~304
 Exhibition Room 2

900

1800

再剥離シート貼 H20×W20

1F
 マツバホール
 101・102 会議室
 展示室 1
 講座室
 和室 1・2
 Fab Space 教室 1・2
 少年少女発明クラブ
 ① 事務室
 ② ③ ④ ⑤ ⑥ ⑦ ⑧ ⑨ ⑩ ⑪ ⑫ ⑬ ⑭ ⑮ ⑯ ⑰ ⑱ ⑲ ⑳ ㉑ ㉒ ㉓ ㉔ ㉕ ㉖ ㉗ ㉘ ㉙ ㉚ ㉛ ㉜ ㉝ ㉞ ㉟ ㊱ ㊲ ㊳ ㊴ ㊵ ㊶ ㊷ ㊸ ㊹ ㊺ ㊻ ㊼ ㊽ ㊾ ㊿

MATSUBA Hall
 Meeting Room 101-102
 Exhibition Room 1
 Lecture Room
 Japanese-Style Room 1-2
 Fab Space Classroom 1-2
 Children Invention Club
 ① Office

2F
 プラネタリウム
 201・202 会議室
 音楽室
 創作活動室
 クッキングルーム
 生涯学習ボランティアセンター
 安城文化協会

Planetarium
 Meeting Room 201-202
 Music Room
 Arts and Crafts Room
 Cooking Room
 Lifelong Learning Volunteer Center
 Anjo Culture Association

3F
 大会議室
 301~304 会議室
 展示室 2

Conference Room
 Meeting Room 301~304
 Exhibition Room 2

900

再剥離シー拡大
 H20×W20



13 フロア案内板

数量 **4**

サイズ：H2900×W400×D6/H2600×W400×D6
H1000×W350×D6

本体：アルミ複合板3t+捨て板3t
表示：インクジェットシート貼り（四方巻込）

印刷色 白
 ダークグレー
 オレンジ
 05-40X

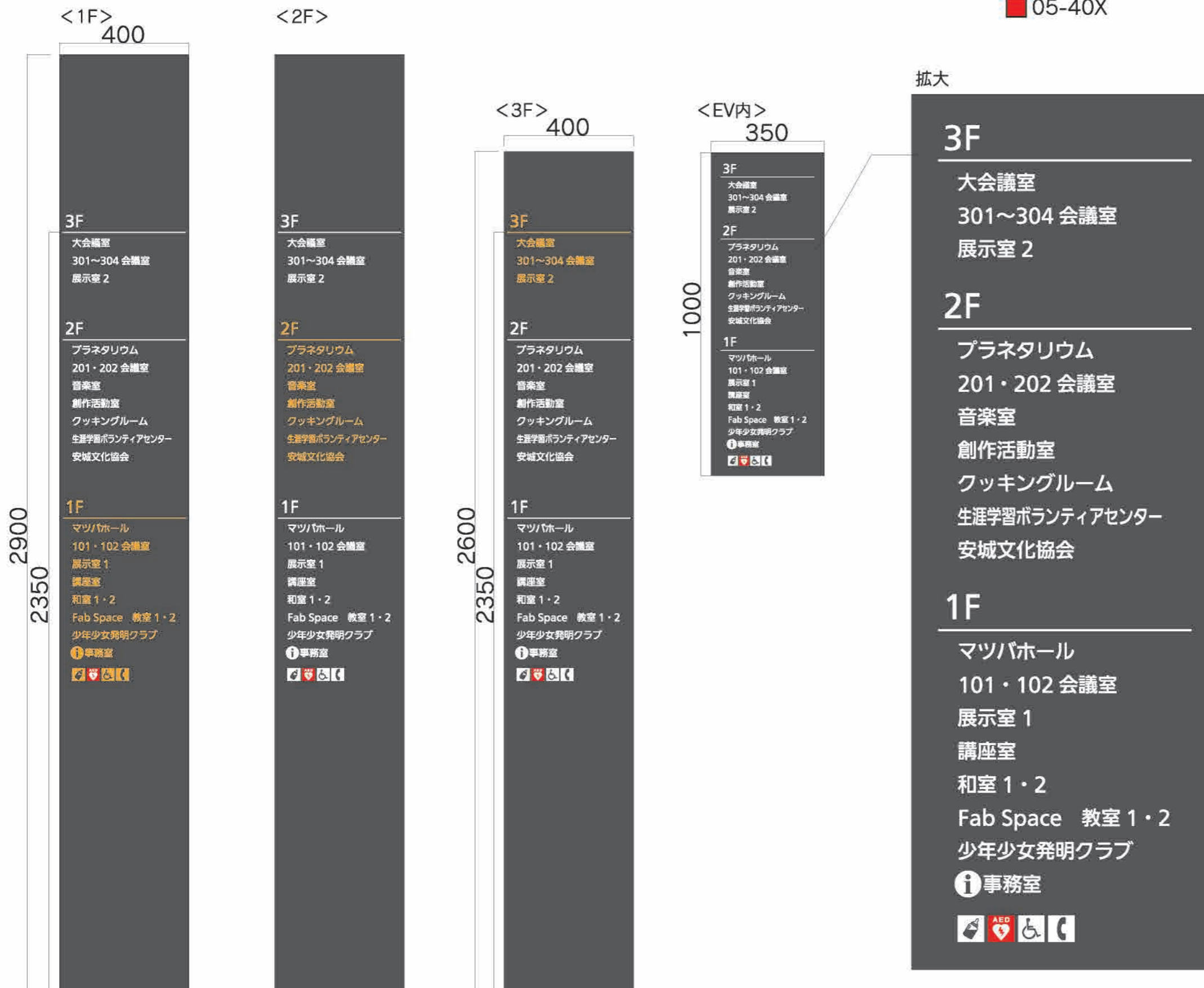

14 誘導サイン2

数量 7

サイズ：H2470~3100 (2台のみ2分割) ×W500~650×D6
 本体：アルミ複合板3t+捨て板3t
 表示：インクジェットシート貼り (四方巻込)

- 印刷色
- 黒
 - 白
 - ダークグレー
 - 69-70L
 - 07-70L
 - 05-40X

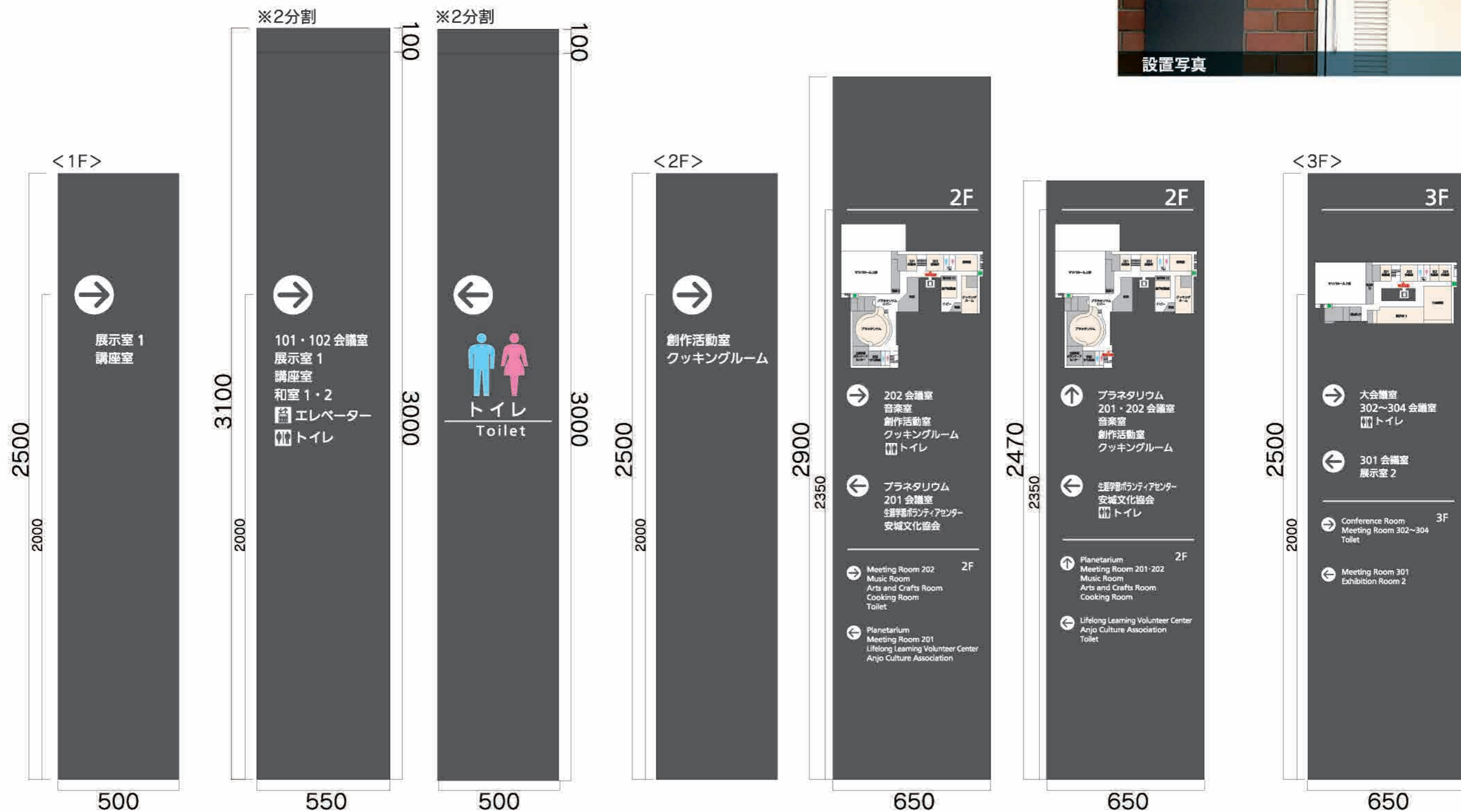

設置写真

15 誘導サイン3 (シートタイプ)

数量 1

サイズ: H2470×W520
表示: インクジェットシート

- 印刷色
- 黒
 - 白
 - ダークグレー
 - 69-70L
 - 07-70L
 - 05-40X

2470

2350

520

2F

プラネタリウム
生涯学習ボランティアセンター
安城文化協会

1F



マツバホール
101・102 会議室
展示室 1
講座室
和室 1・2
Fab Space 教室 1・2
少年少女発明クラブ
事務室

2F

Planetarium
Lifelong Learning Volunteer Center
Anjo Culture Association

1F

MATSUBA Hall
Meeting Room 101・102
Exhibition Room 1
Lecture Room
Japanese-Style Room 1・2
Fab Space Classroom 1・2
Children Invention Club
Office

拡大



設置写真

16 円柱サイン

数量 9

サイズ：H2460~3080 (2分割or3分割) × W650 × D15
 本体：アルミ複合板t3+アルミ複合板t2+塩ビt1+塩ビt1+鉄板
 表示基板：ポリカーボネートt1.5+マグネットシートt0.8
 フレーム：アルミ型材アルマイト仕上
 表示：インクジェットシート貼り (上下巻込)

印刷色 白
 ダークグレー
 05-40X

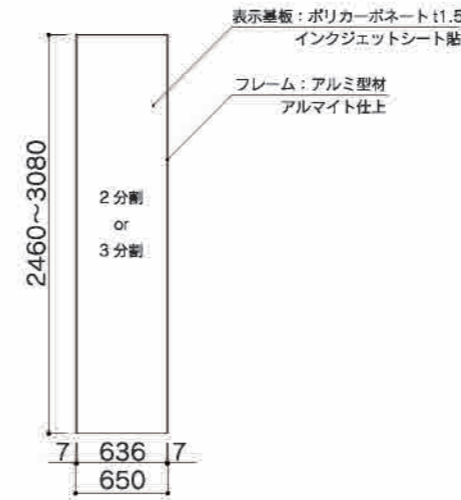
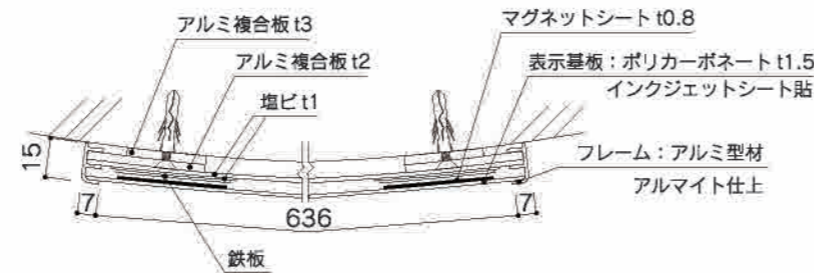

※3分割
 <1F>

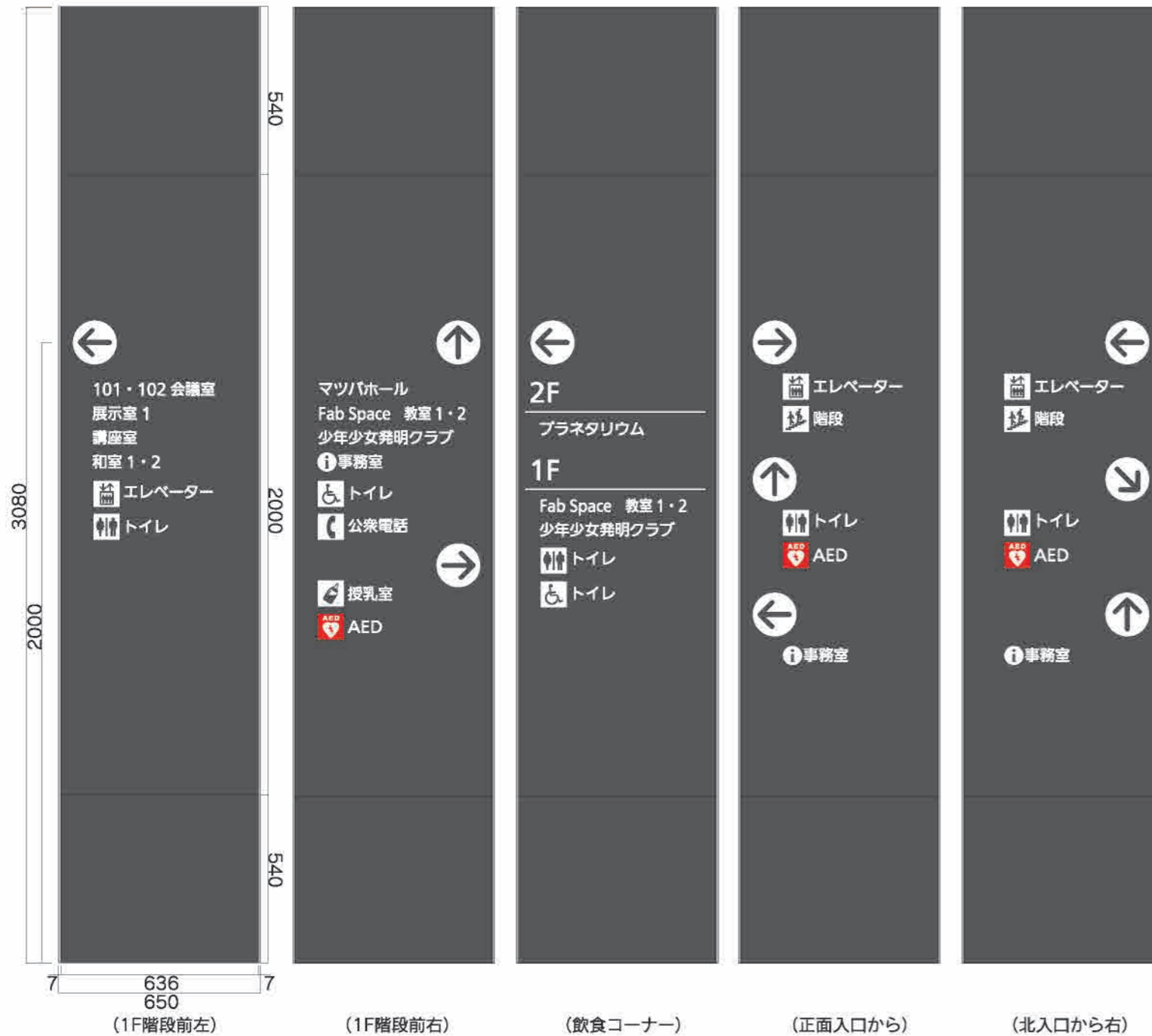

※2分割
 <2F>

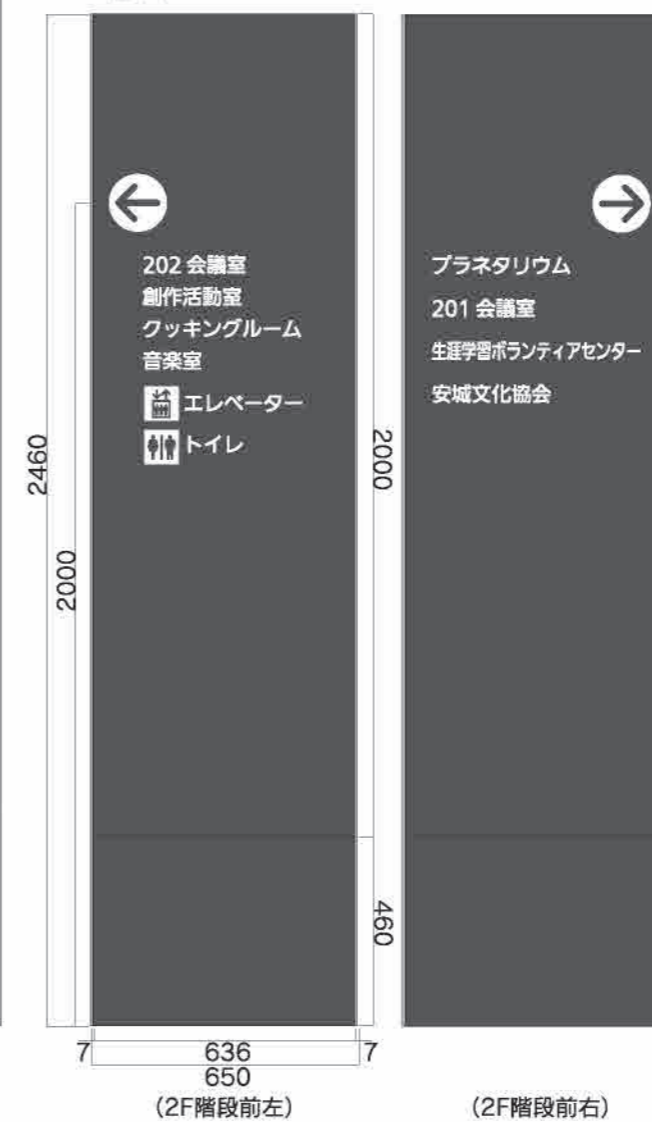

※2分割
 <3F>

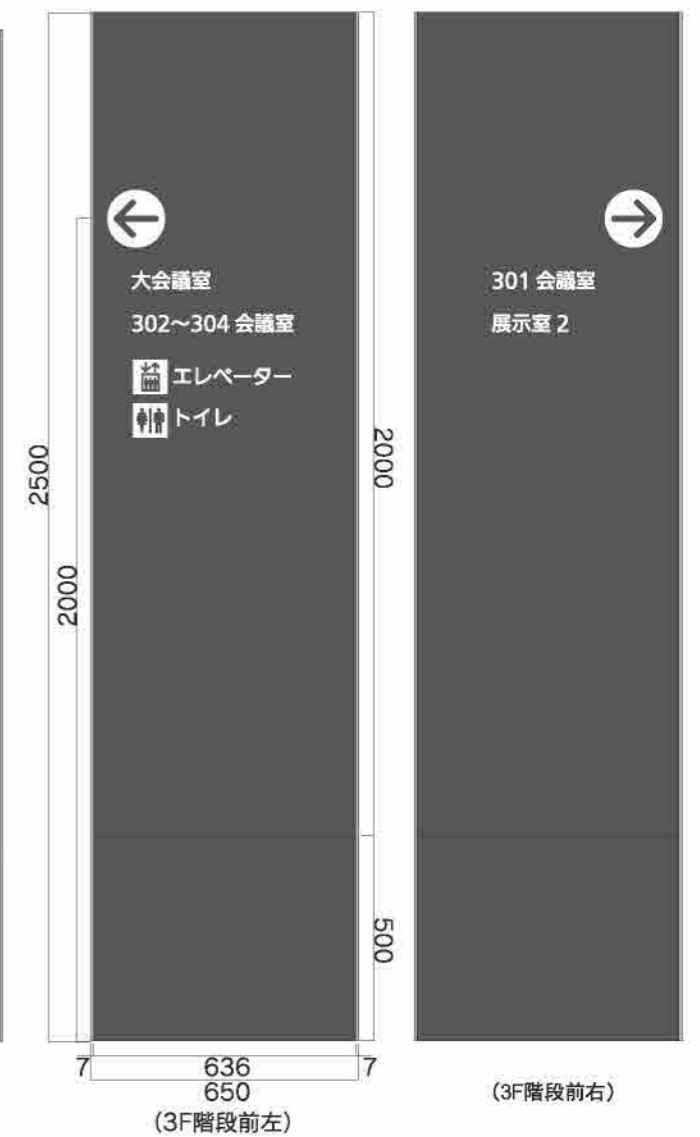

17 階数表示【切文字】

数量 **2**

サイズ：H360×W360×D3

文字：ステンレスHL仕上 切文字（ボルト出）



設置写真

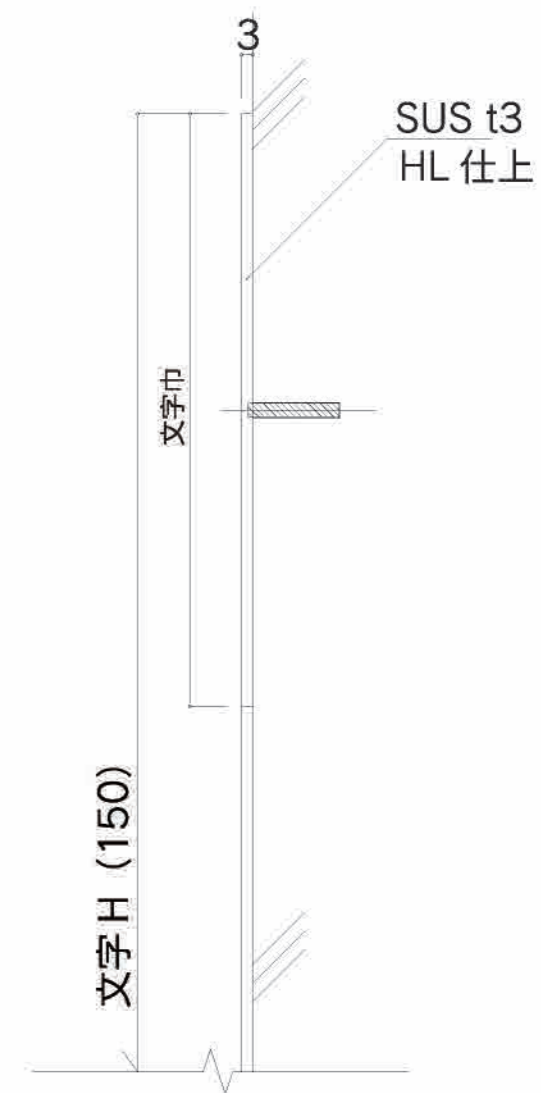
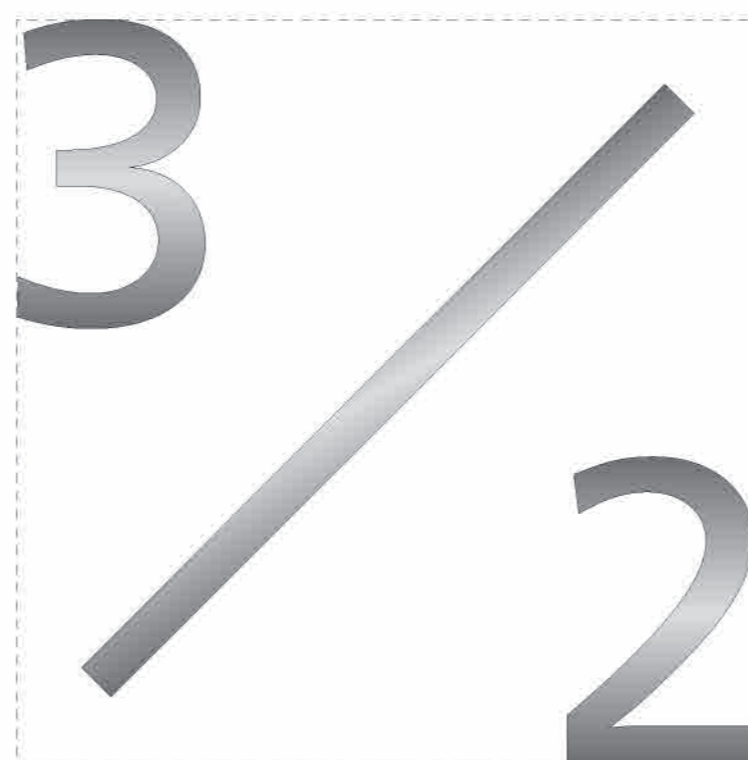
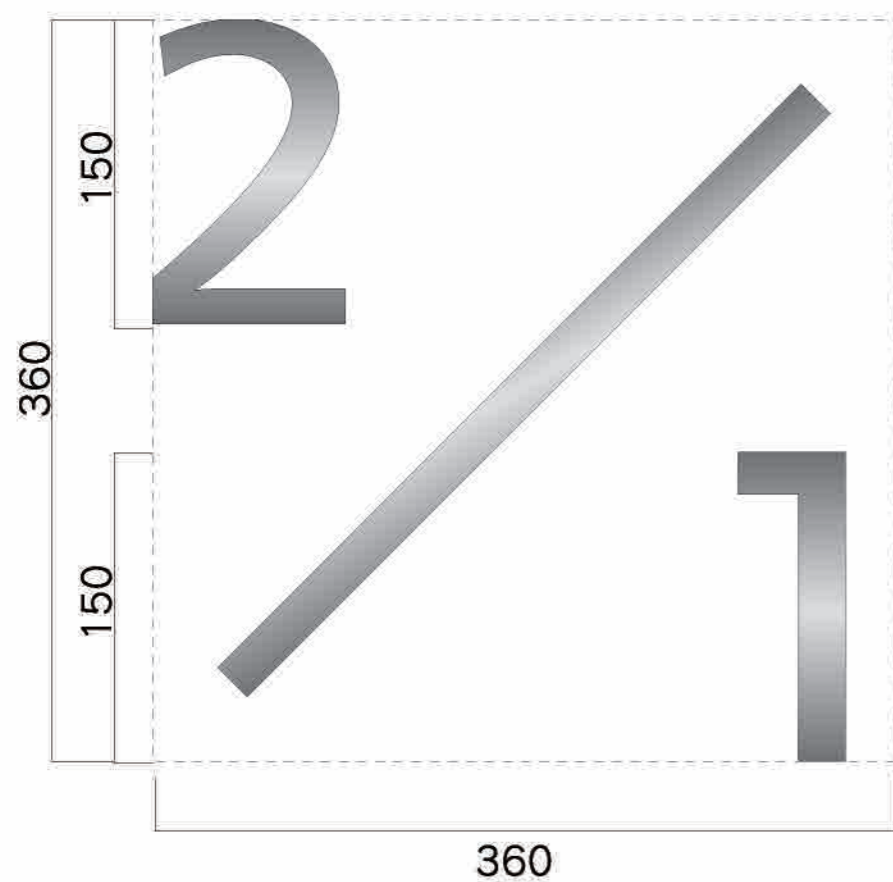

18 座席表

数量 1

サイズ：H900×W900×D6
 本体：アルミ複合板3t+捨て板3t
 表示：インクジェットシート貼り（四方巻込）

印刷色 □ 白
 ■ 05-40X
 ■ 45-50T

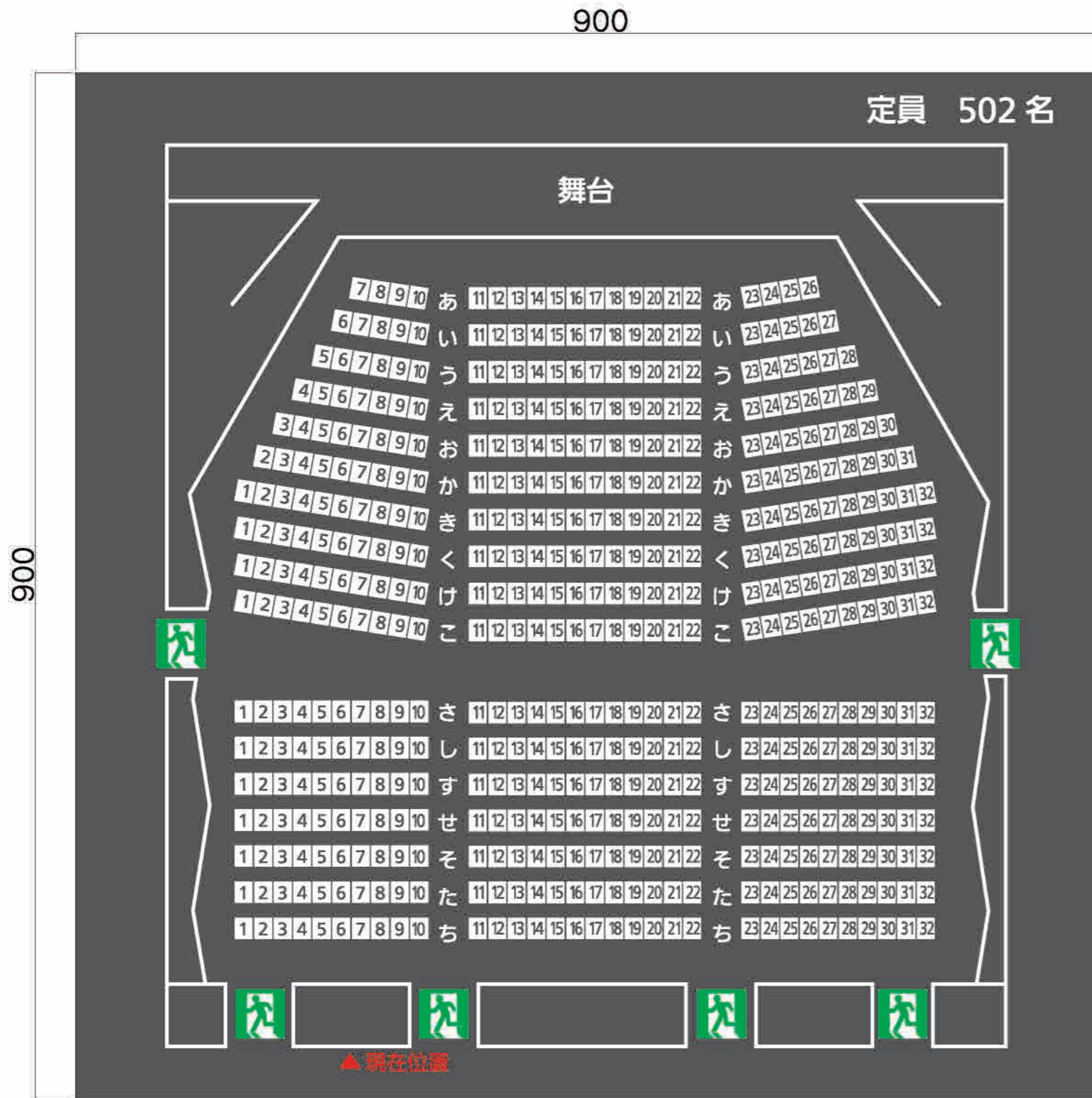

19 シートサイン1

数量 **16**

サイズ：H200×W200/H200×W400
 文字：インクジェットシート

- 印刷色
- 白
 - ダークグレー
 - 07-70L
 - 05-40X
 - 69-70L
 - 45-50T

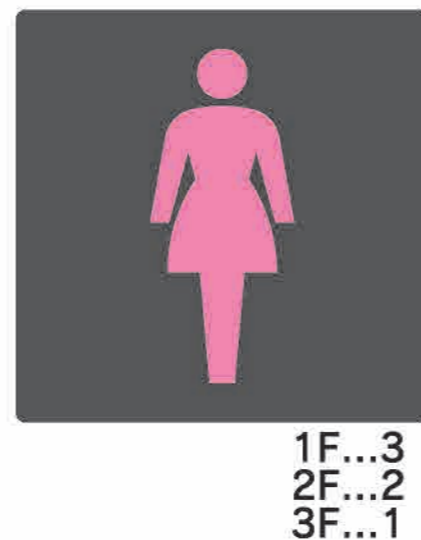
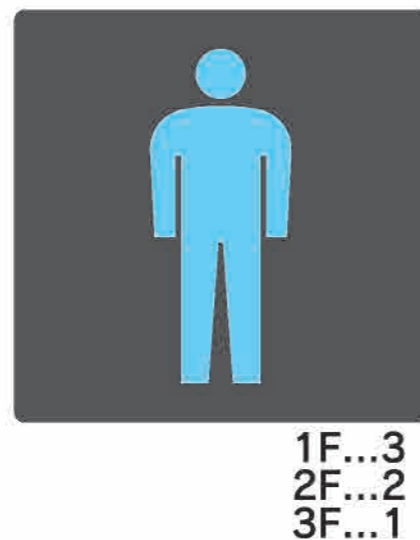
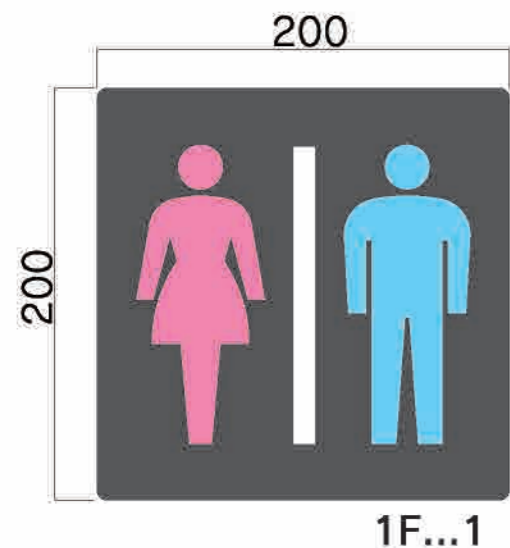

サイズ: H30 / H120
 文字: カuttingシート

シート色 ■ 4792 ブラックマット
 ■ 4123 カーマインB
 ■ 4434 ジェードグリーン
 □ リベルタ 白

30 空調機械室AC-2

サイン一覧
 <1F>

30 空調機械室AC-2

空調機械室AC-5

舞台倉庫・ピアノ庫

搬入口

ブロー室

打合せ室

受水槽置き場

ポンプ室

STAFF ONLY x8

非常口 x7

印刷室

物品庫11

物品庫12 x2

電気室

STAFF ONLY

<2F>

空調機械室AC-1

空調機械室AC-6.7

物品庫22

STAFF ONLY x2

物品庫21

非常口 x2

倉庫21

照明操作室

音響操作室

空調機械室AC-3.4

<3F>

空調機械室AC-8

物品庫32

非常口 x2

倉庫31

倉庫32

STAFF ONLY x2

物品庫31

120

i 事務室

21 階数表示【シート】

サイズ：H700
文字：カッティングシート

数量 **3**

シート色 ■4792 ブラックマット



サイズ：H350×W350/H200×W300
 文字：インクジェットシート（裏貼り用ラミネート加工）

印刷色 ■ 黒

<1F>



×5

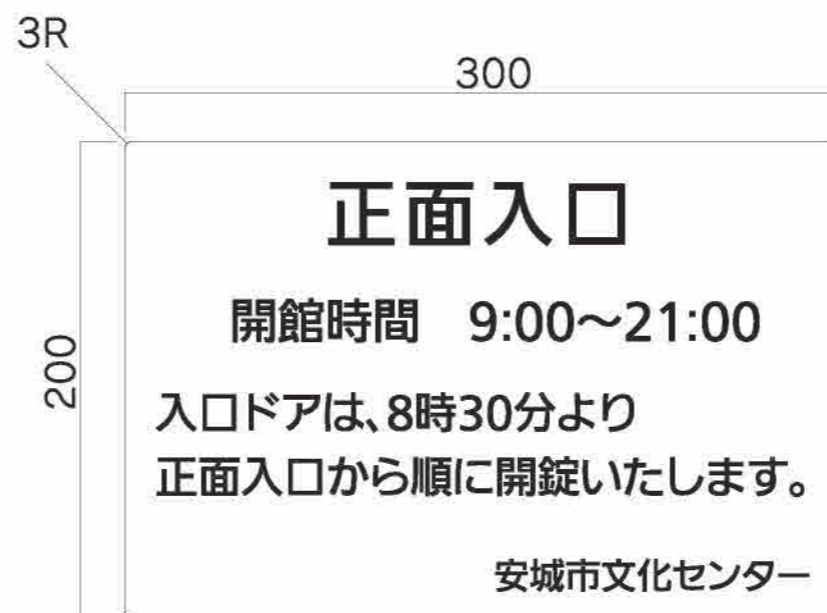

×2

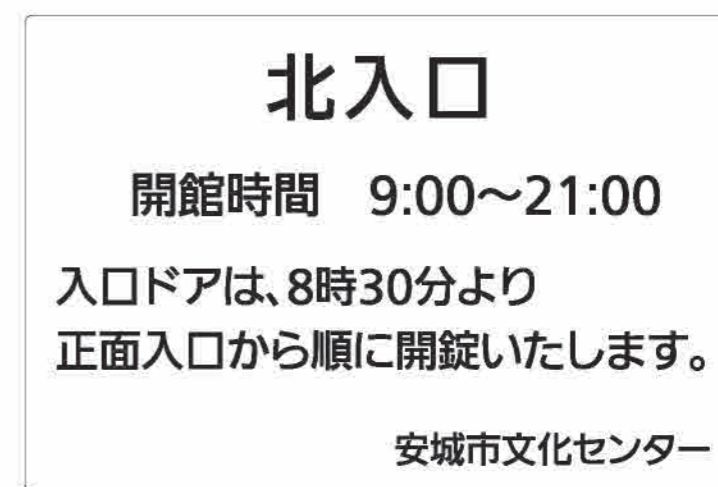
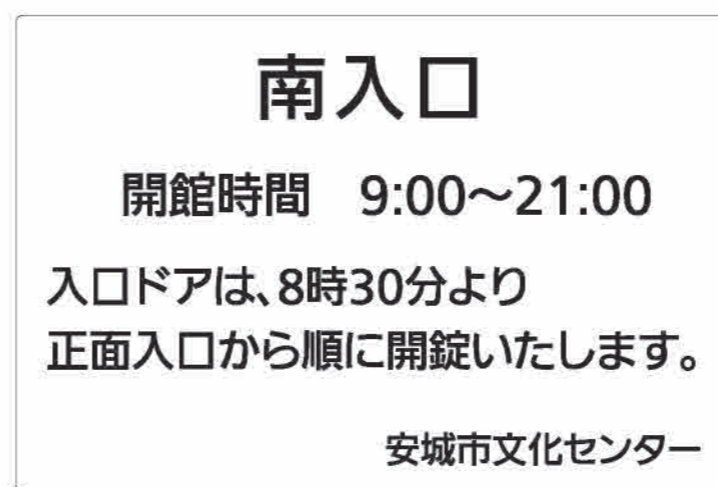
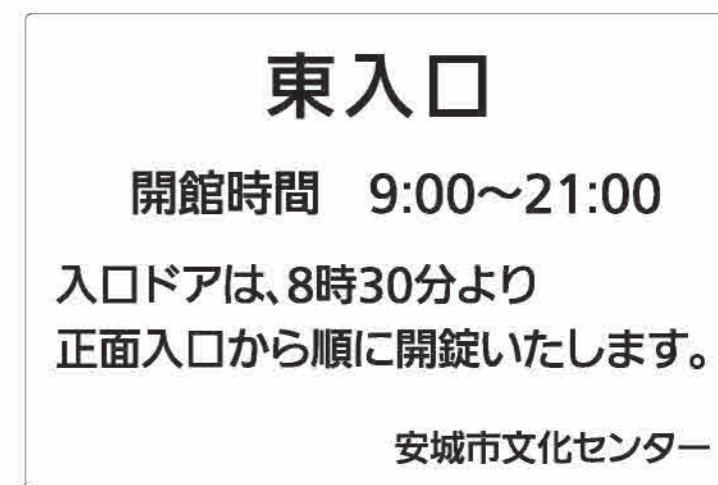

21 階数表示【シート】

サイズ：H700
文字：カッティングシート

数量 **3**

シート色 ■4792 ブラックマット



23 ポスターケース

サイズ：H2300×W980×D150
 本体：SUS1.5 加工品 HL仕上/ガラスt5
 文字：カッティングシート

数量 表示入り **1**/無地 **3**

シート色 □リベルタ 白

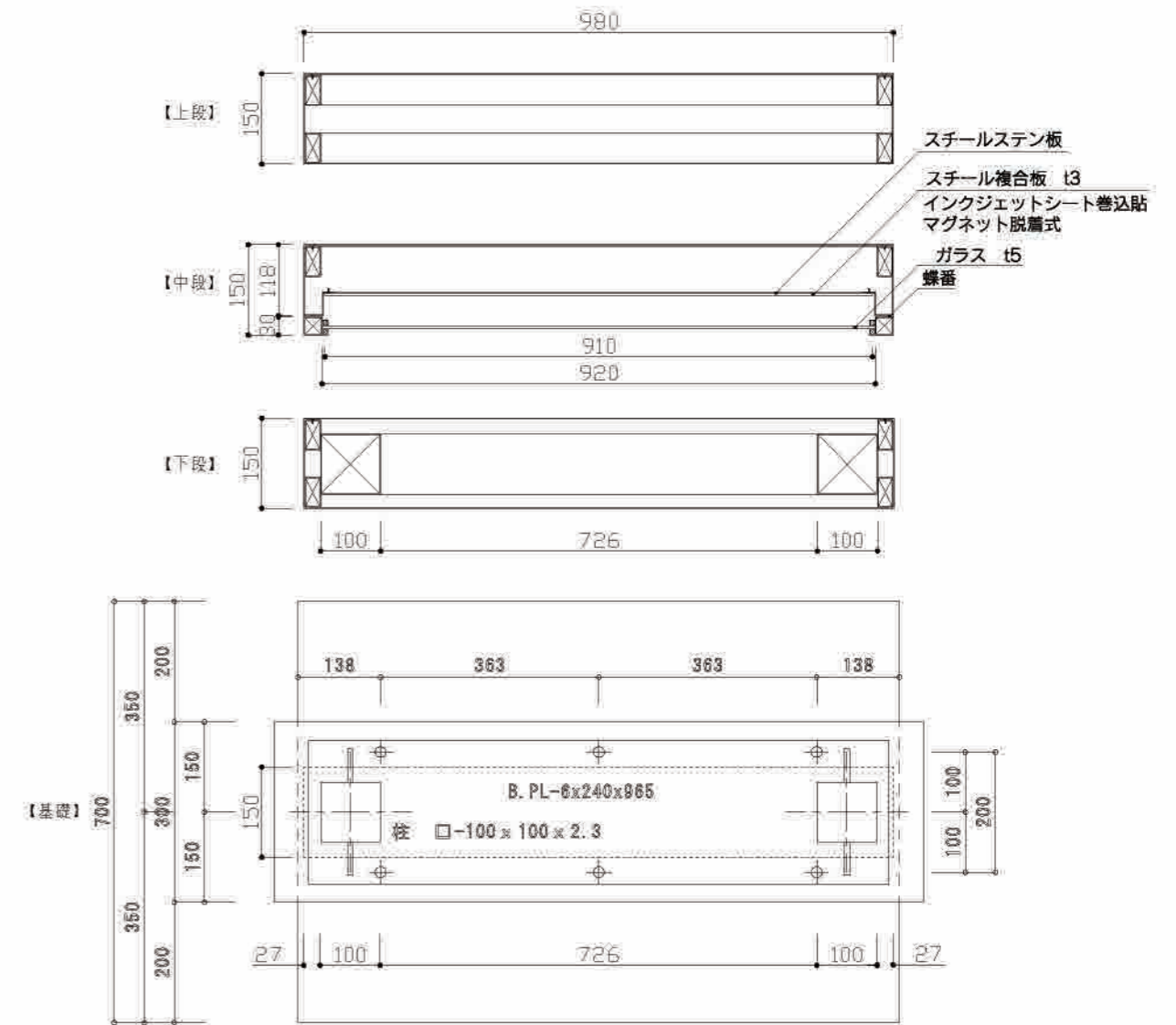
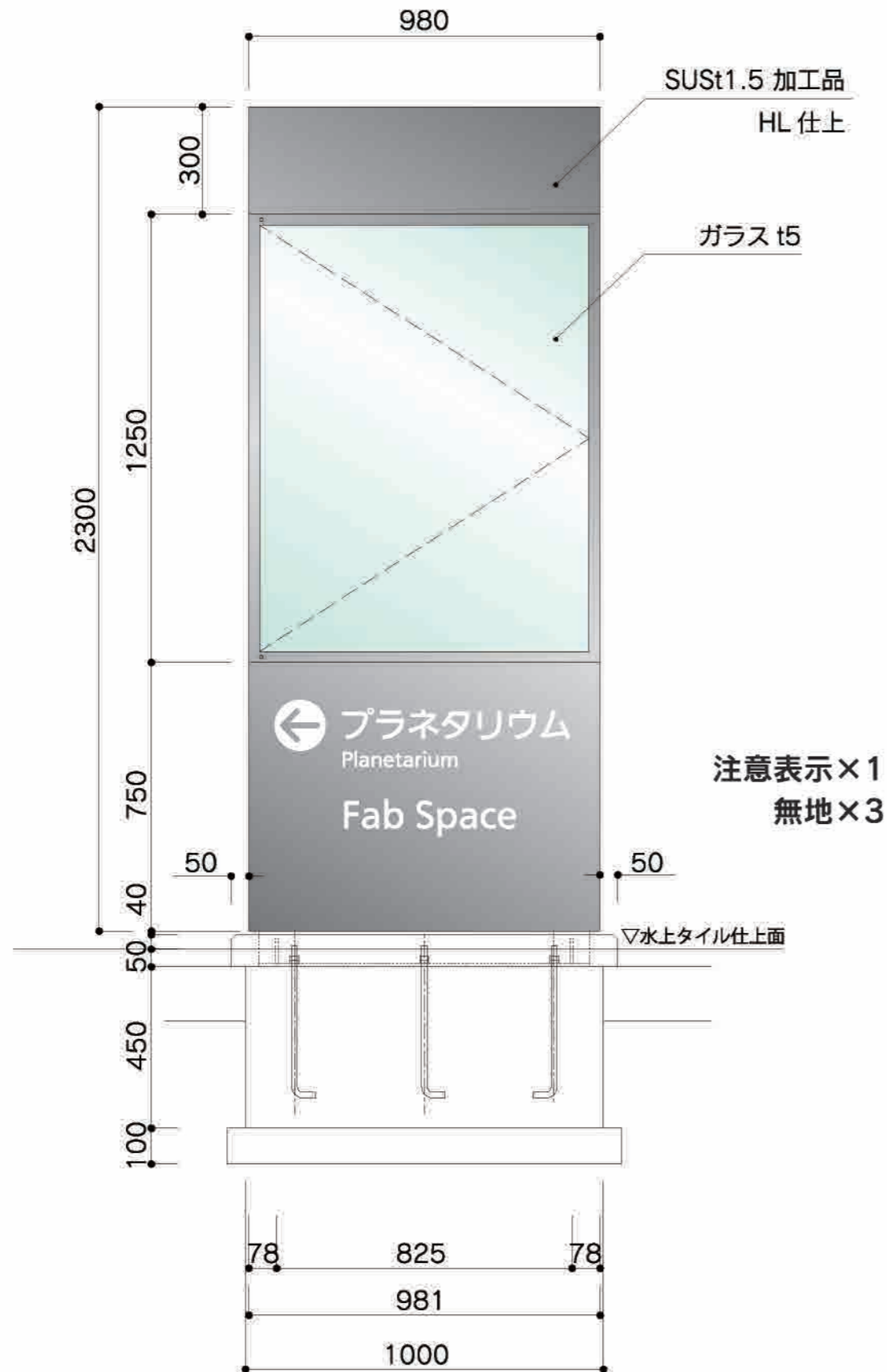

24 衝突防止サイン

数量 **21**

サイズ：H40
本体：カットニングシート

シート色 □リベルタ 白

