

01 各階案内板【TW9060】

サイズ：H649×W949×D15
 フレーム：タモ材
 表示基板：アクリルマット板 t5
 表示：UV印刷（VOCが発生しないインク）

- アクリル色 □ アイボリーマット
- 印刷色
- 09-20D
 - 72-40T
 - 05-40X
 - N-95
 - J67-80H
 - J42-70H
 - J15-80L
 - JN-70



納入事例 カラー図面
 カテゴリー 公共施設

物件概要
 住所
 施工年月
 主な納品サイン

練馬区桜台地域集会所
 東京都 練馬区
 2020年2月
 案内板
 タモワクプレート
 アクリルマットプレート
 バラエティプレート
 バリアフリーサイン
 吊下サイン



外観

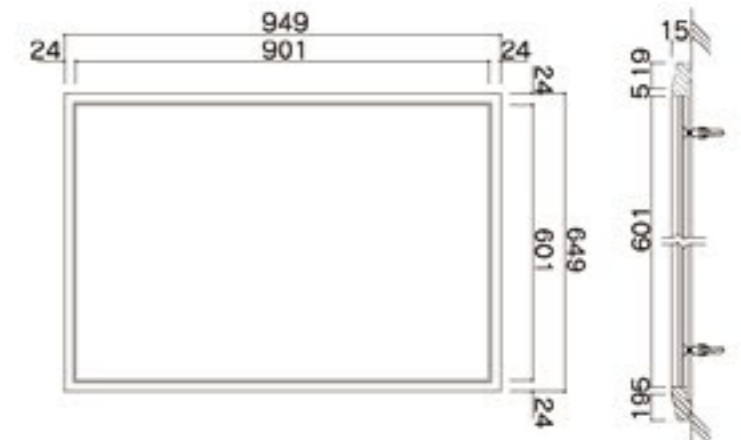

02 総合案内板【TW別注】

サイズ：H949×W1200×D15
 フレーム：タモ材
 表示基板：アクリルマット板 t5
 表示方法：UV印刷【VOCが発生しないインク】

数量 1

アクリル色 □ アイボリーマット 印刷色

■ 09-20D	■ 95-40V
■ 72-40T	■ J32-80P
■ 05-40X	■ J25-90H
□ N-95	■ J02-80H
■ J67-80H	■ J85-70L
■ J42-70H	
■ J15-80L	
■ JN-70	



設置写真

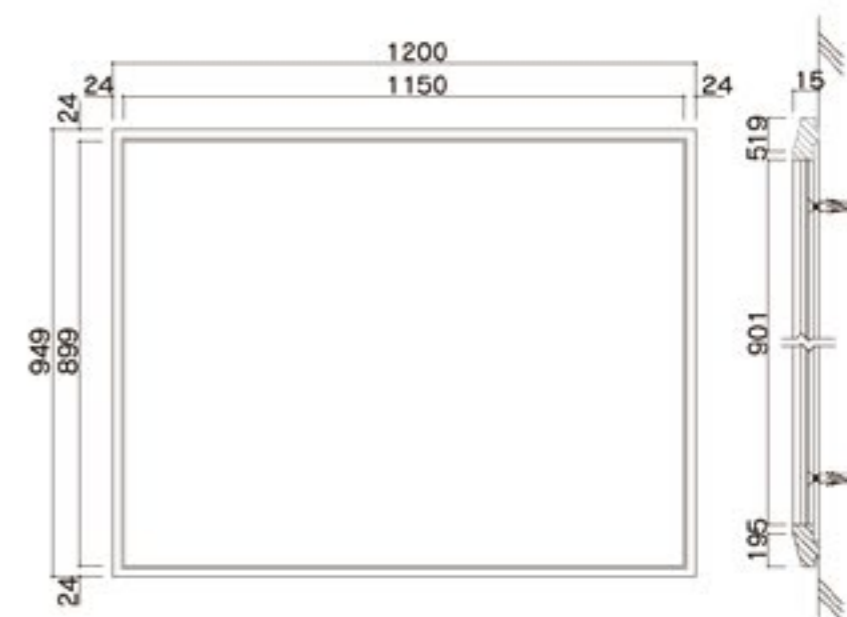

03 室名サイン 平付型【TW150】

サイズ：H199×W199×D15
 フレーム：タモ材
 表示基板：アクリルマット板 t5
 表示方法：UV印刷【VOCが発生しないインク】

数量 **9**

アクリル色 □ アイボリーマット

印刷色 ■ 09-20D
 ■ 72-40T
 ■ 95-40V

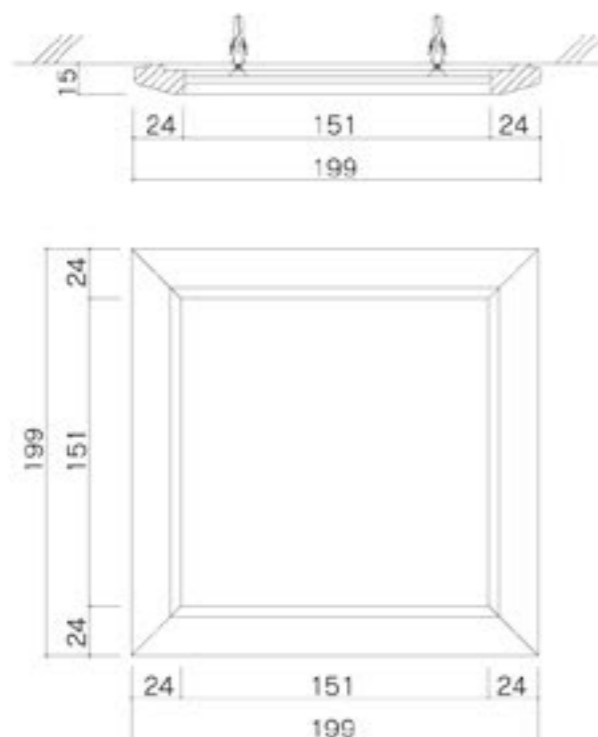

設置写真

サイン一覧 地階



2階



1階



04 ピクトサイン 突出型【TWY200】

サイズ：H251×W258×D18
フレーム：タモ材
表示基板：アクリルマット板 t5
表示方法：UV印刷【VOCが発生しないインク】

数量 **2**

アクリル色 アイボリーマット

印刷色 09-20D
 72-40T
 05-40X

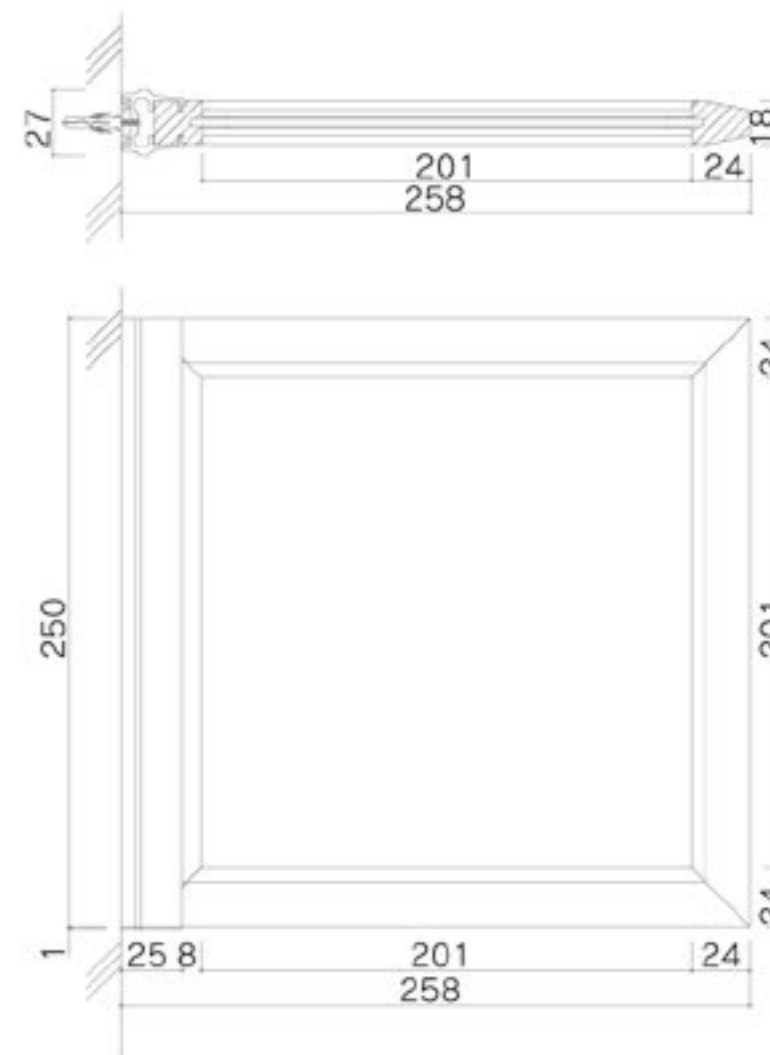
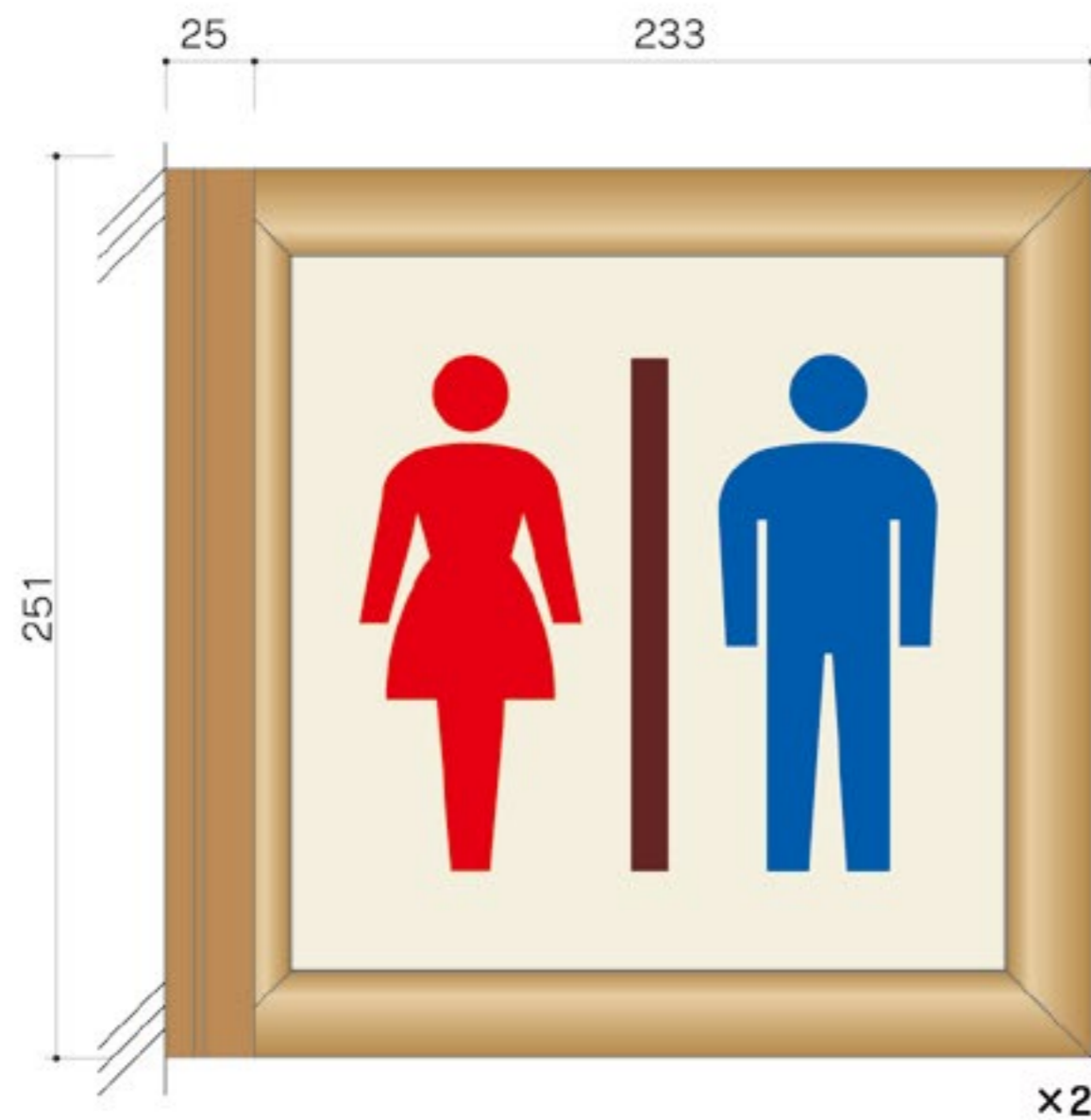

05 室名サイン 平付型・ペーパーハンガー【GFP2515】

数量 **8**

サイズ：H150×W250×D19
本体：アクリルマット板 t3
ブラケット：アクリル加工 t16（ペーパーハンガー付）
表示方法：UV印刷【VOCが発生しないインク】

アクリル色 アイボリーマット
印刷色 09-20D

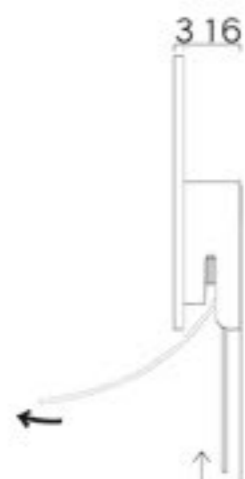
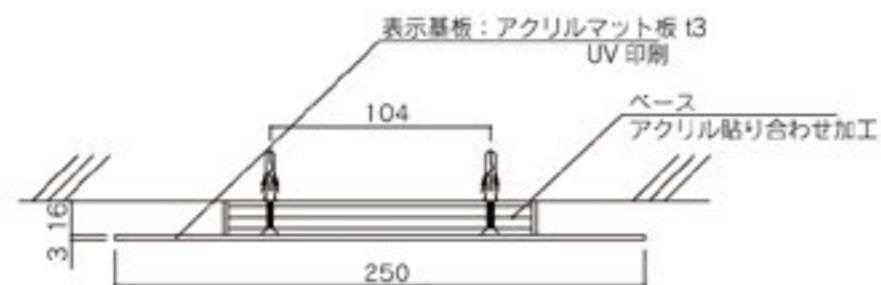

下から垂直に差し込むだけで
ホールド。45°以上持ち上げ
て引けば抜き取れるスマート
なペーパーハンガー付き。



設置写真

サイン一覧 地階



1階



2階



06 室名サイン 平付型【AC50】

数量 **14**

サイズ：H50×W200×D3
 本体：アクリル板 t3
 表示方法：UV印刷【VOCが発生しないインク】

アクリル色 白ツヤ
 印刷色 N-10



サイン一覧

地階

更衣室
x2

非常口
x2

EPS

DS

PS

倉庫

1階

SK

EPS

屋外階段

物入

2階

SK

EPS

07 階数表示サイン 平付型【RBW150】

サイズ：H150×W150×D43
本体：タモ練付板10mm厚
ブラケット：アルミ型材
表示方法：カッティングシート貼

数量 **2**

シート色 ■ 279 エボニー



設置写真

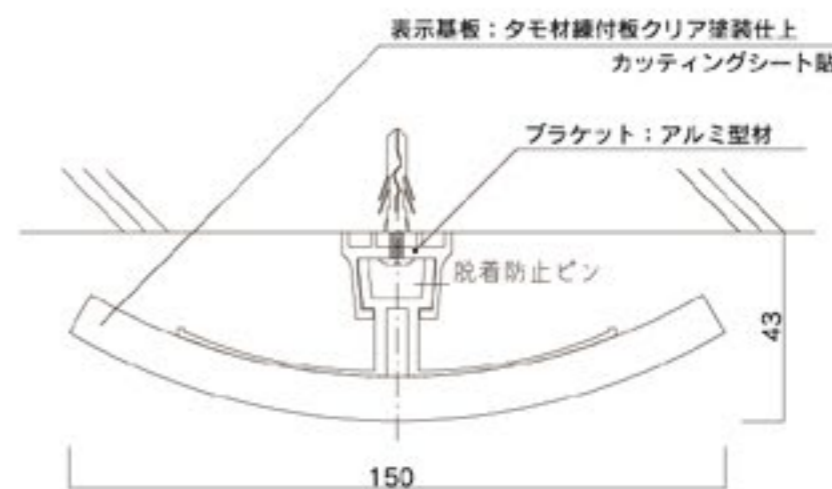

サイン一覧



サイズ：H150×W120×D1
 本体：ポリカーボネート製
 表示方法：シルクスクリーン印刷+UF点字加工

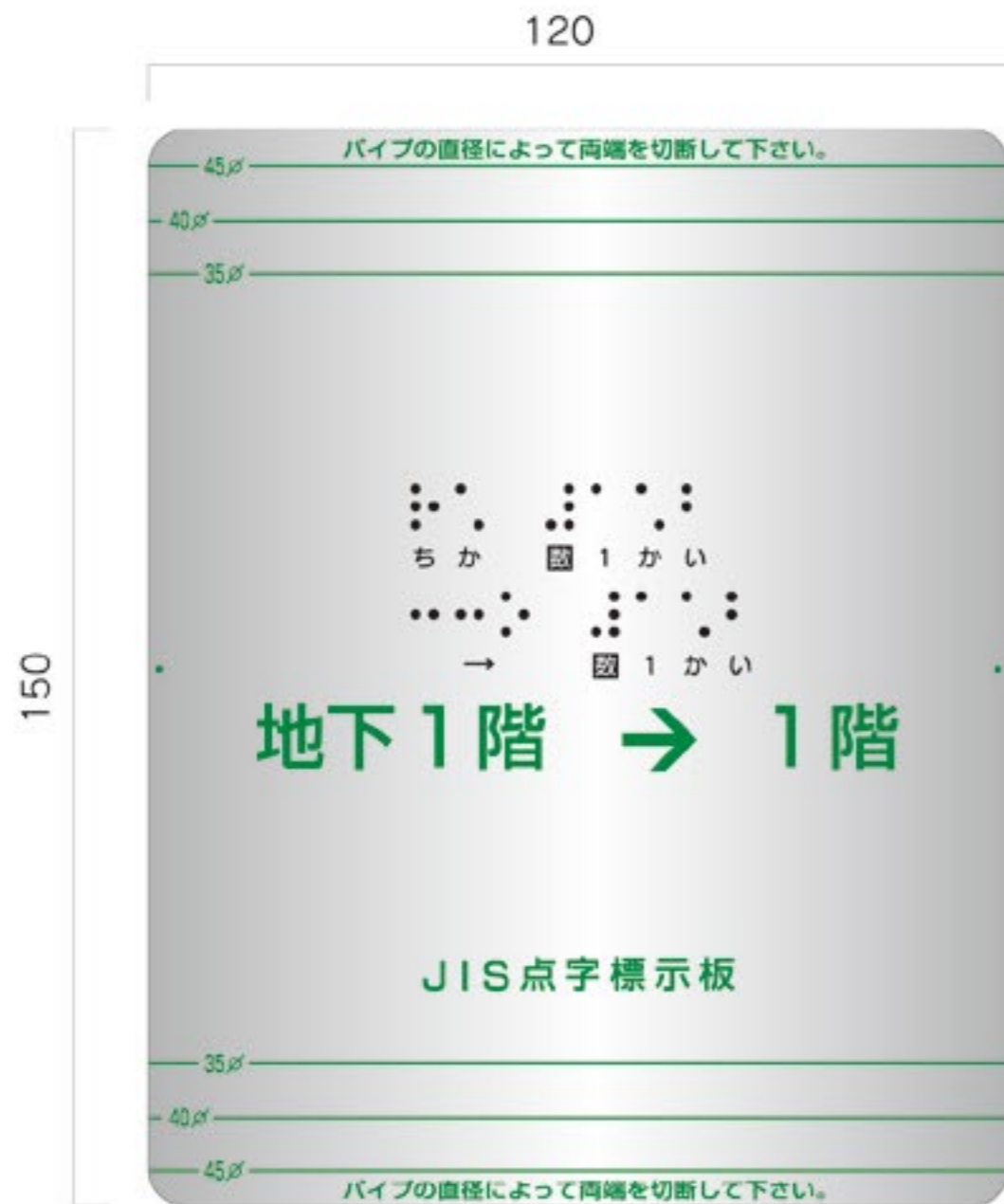

サイン一覧

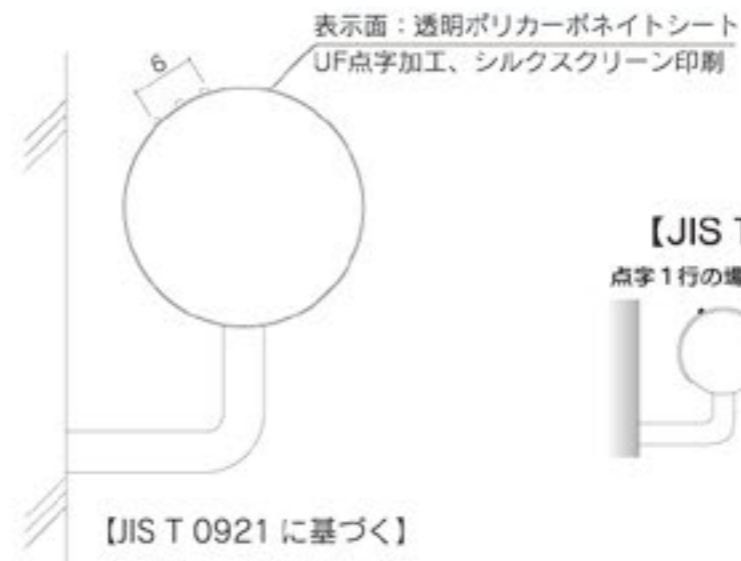

【JIS T 0921に基づく点字の表示方法】



09 ピクトサイン 平付型 (点字) 【FH-TW150】

数量 **5**

サイズ：H199×W199×D15
 フレーム：タモ材
 表示基板：アクリルマット板 t3
 表示方法：UV印刷+樹脂点字ピン (白)

アクリル色 アイボリーマット
 印刷色 09-20D
 72-40T
 05-40X



設置写真

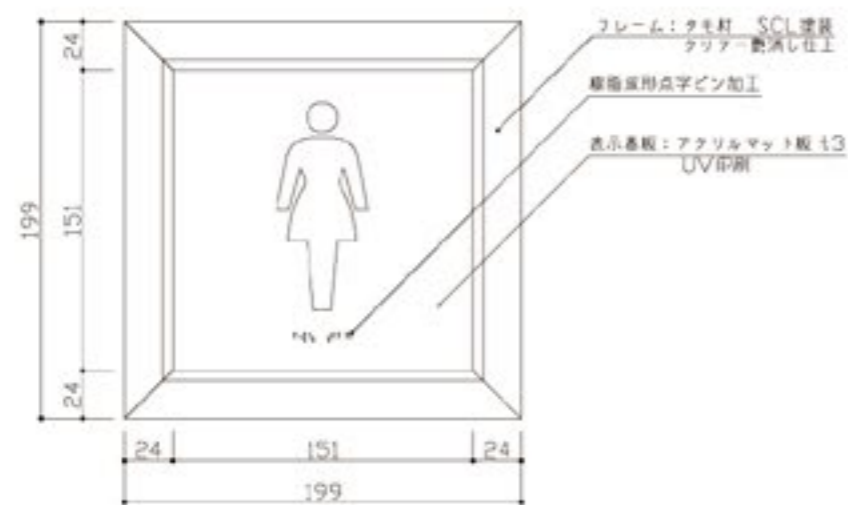
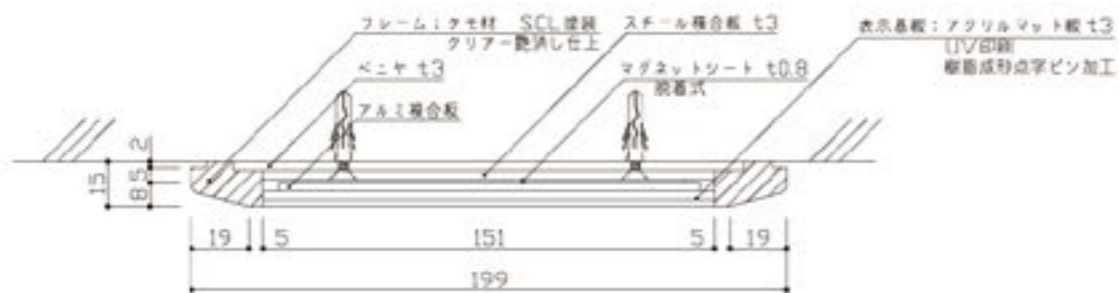
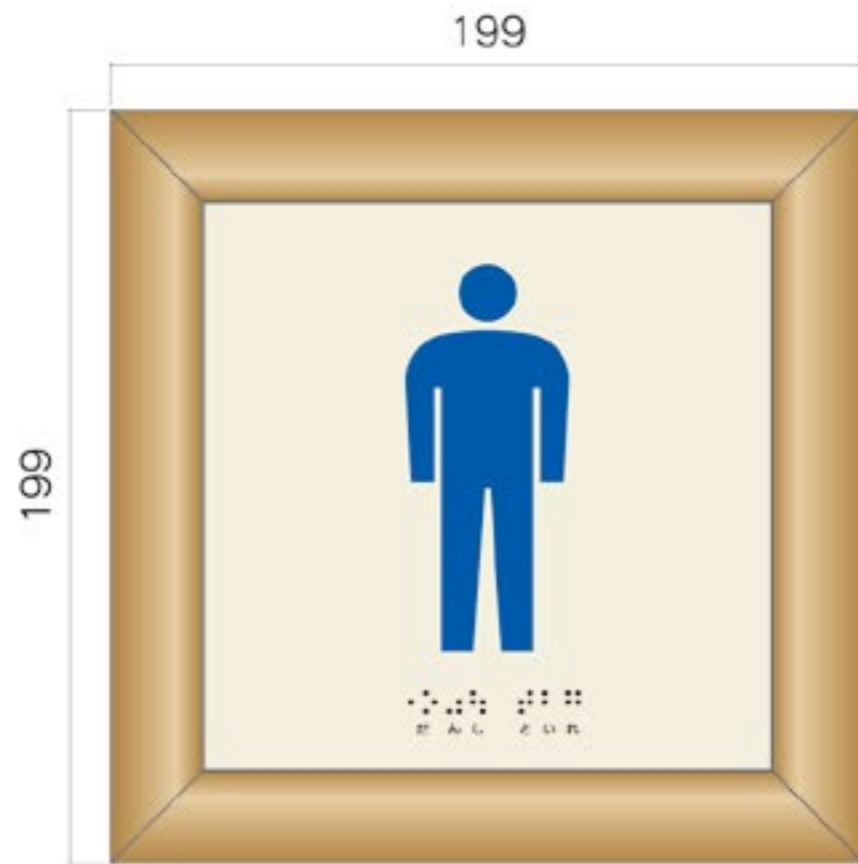

サイン一覧

1階



2階



10 誘導天吊りサイン【FAT2510】

サイズ：H275×W1002×D27
 フレーム：アルミ型材 アルマイト仕上
 本体：アクリル板白 t5
 表示方法：UV印刷【VOCが発生しないインク】

数量 **4**

アクリル色 白ツヤ
 印刷色 N-10
 72-40T

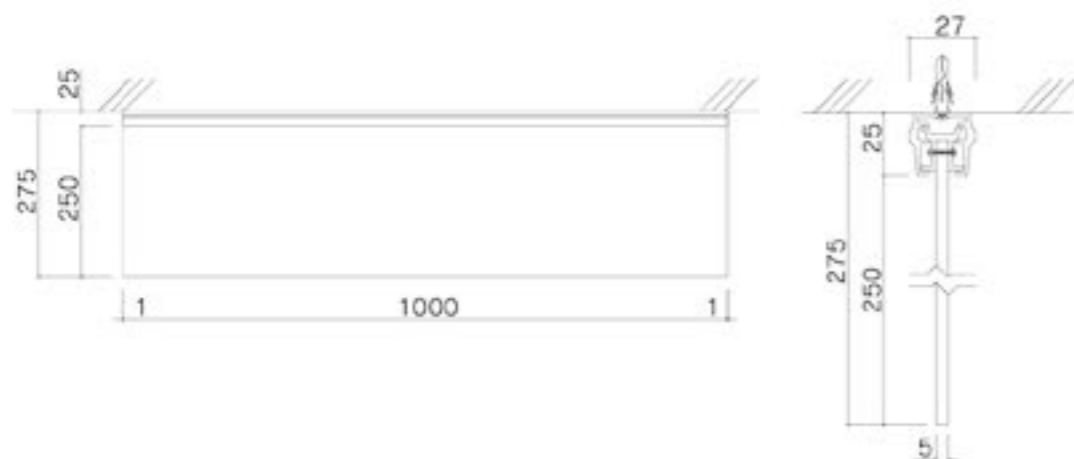
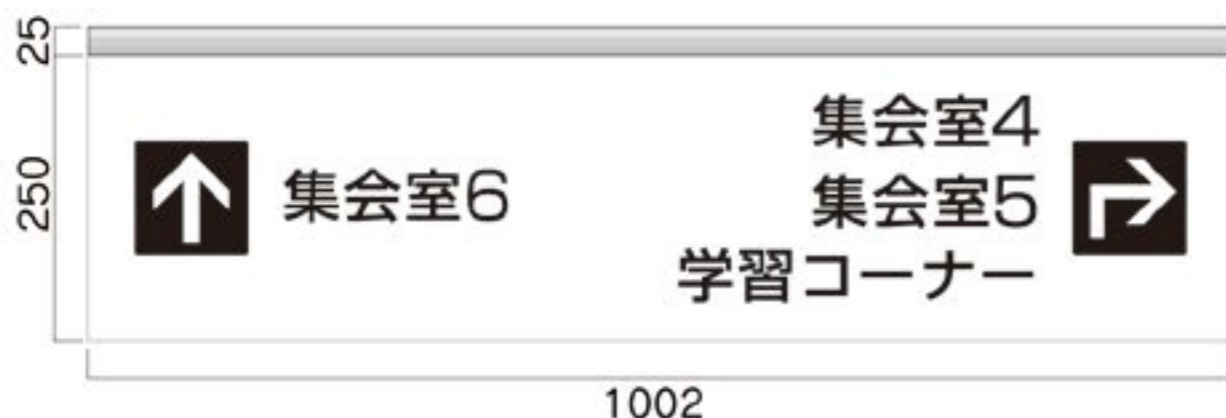

サイン一覧 地階



1階

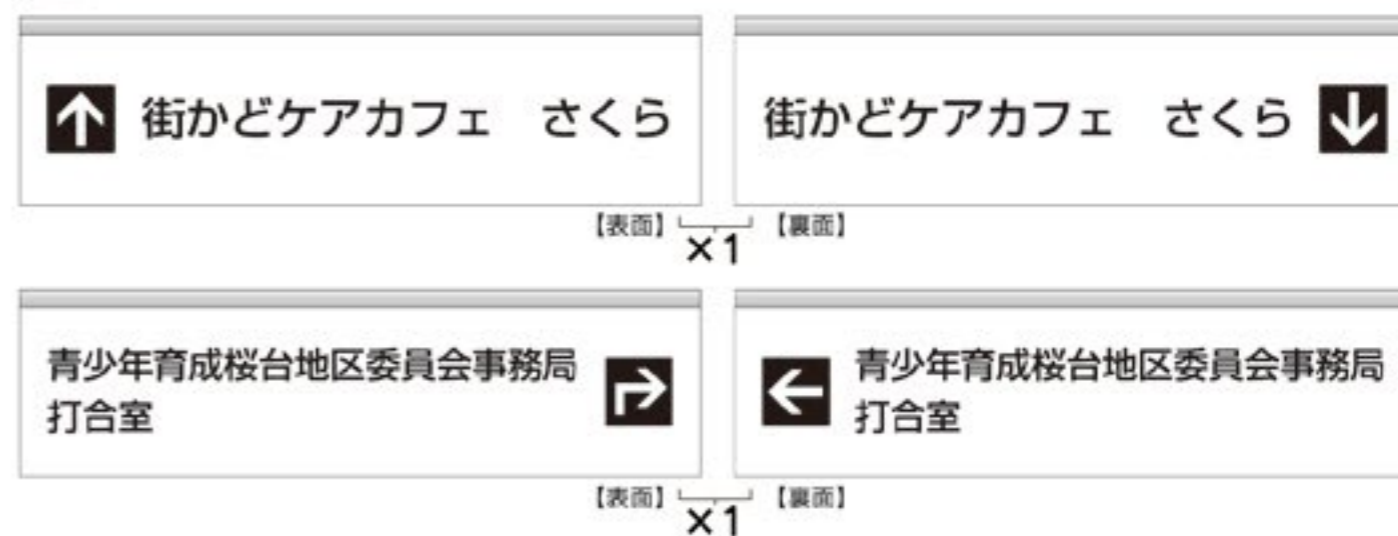

2階



11 点字案内板／外部用

画面仕様

サイズ：H600×W700

材質：アルミ t=0.5 (白色)

点字：一体プレス加工

線部：一体プレス加工

印刷：SRフルカラーダイレクト印刷

仕上：樹脂クリヤー仕上げ

本体仕様

カバー：SUS304/HL仕上げ t1.2加工

B P L：SUS304/2B t1.2

印刷色 ■ N-10

■ 72-40T

■ 05-40X

■ 95-40V

■ J67-80H

■ J42-70H

■ J32-80P

■ J25-90H

■ J02-80H

■ J85-70L

■ J15-80L

■ JN-70

数量 1



設置写真

700



点字案内板／正面図

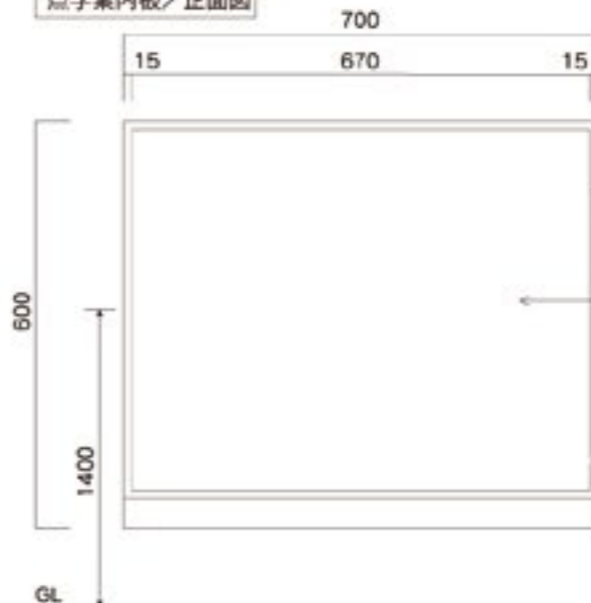

側面図

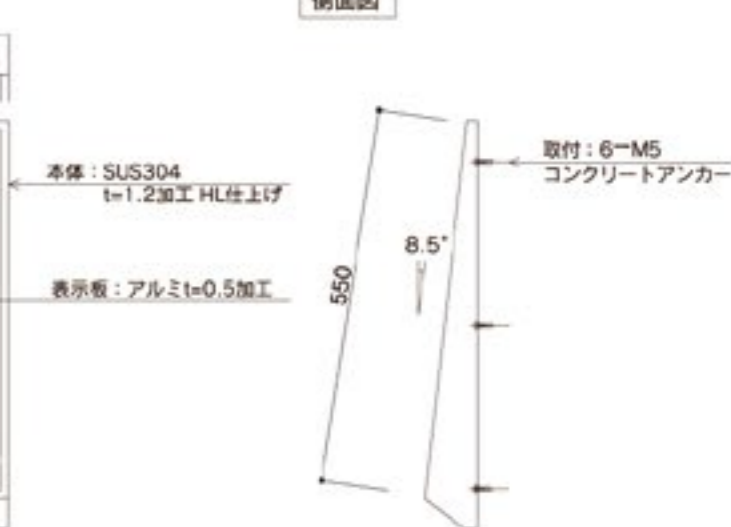

サイズ：H900×W1200×D20
 本体：アルミ板 アルマイト仕上 t3
 表示方法：屋外用カッティングシート貼

シート色 ■ 4791M ブラックマット

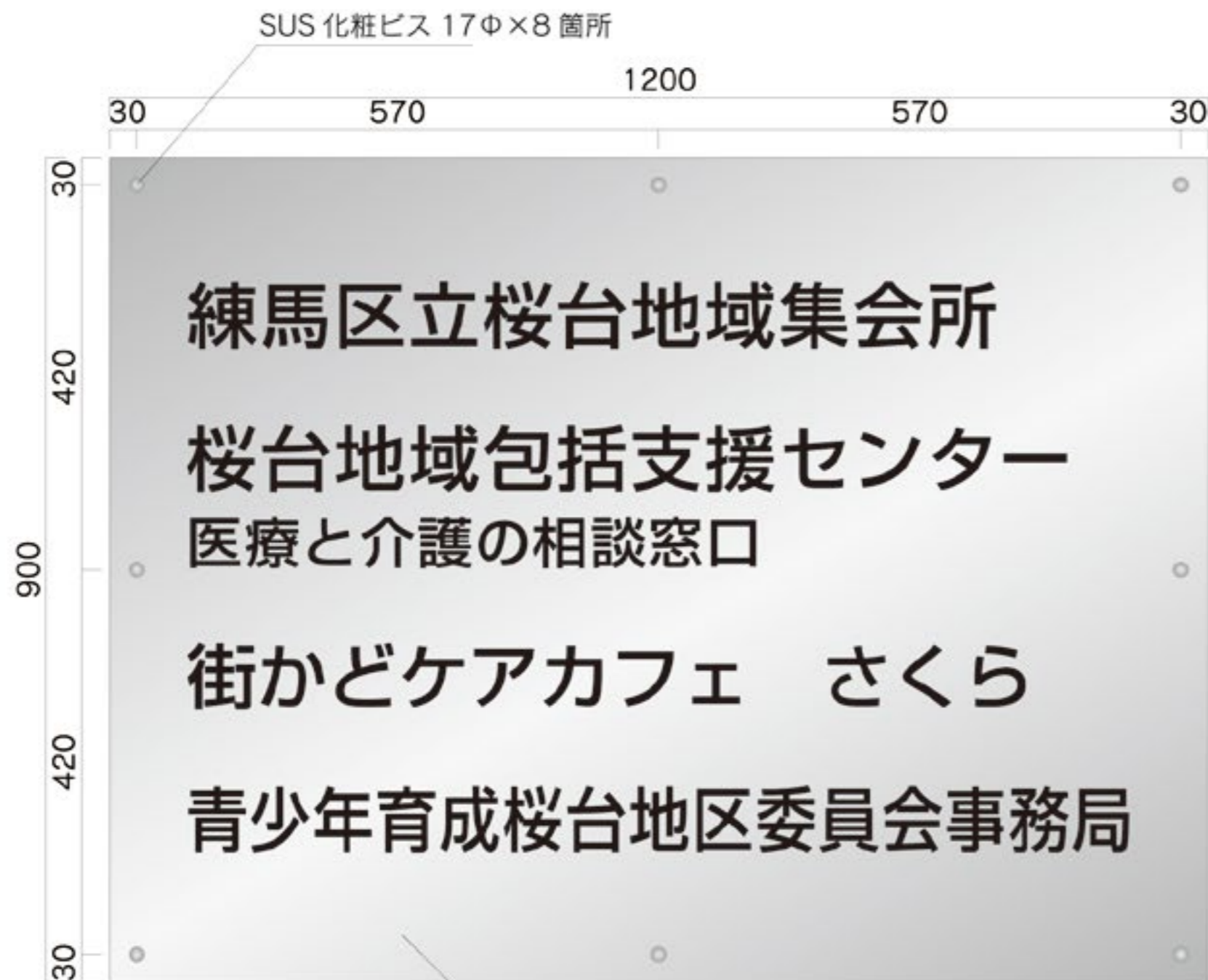

本体：アルミ板 アルマイト仕上 3t
 表示：屋外用カッティングシート貼

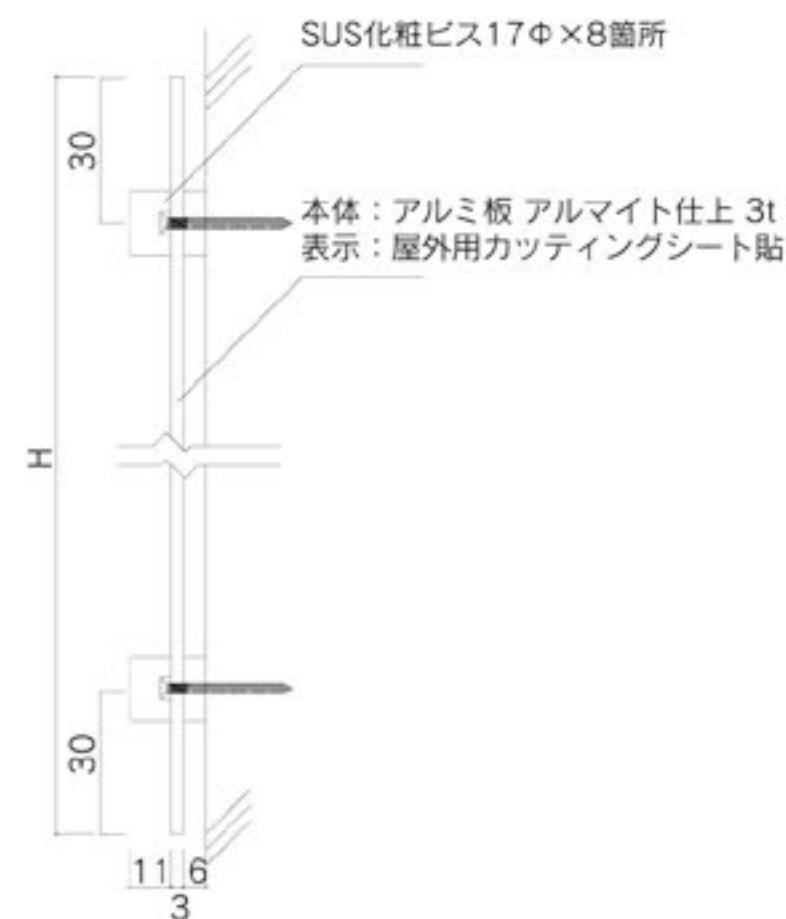

サイズ: H125/H180/H230
本体: 屋外用カッティングシート

シート色 ■ 4791M ブラックマット

