



納入事例 カラー図面
 カテゴリー 公共施設

01 壁面サイン1・2

数量 2

サイズ：H2212×W3200×D60/D100

シート色 緑 ■ 45-40P

①本 体：SUS箱文字 HL仕上

②本 体：SUS箱文字 表面：アクリル乳半t5（半透明色シート貼）
 電材：LEDユニット



物件概要
 住所
 施工年月
 主な納品サイン

まちづくりコア・ステーション
 滋賀県甲賀市
 2019年3月
 案内板
 アルミプレート



外観

① SUS BOX 文字 HL

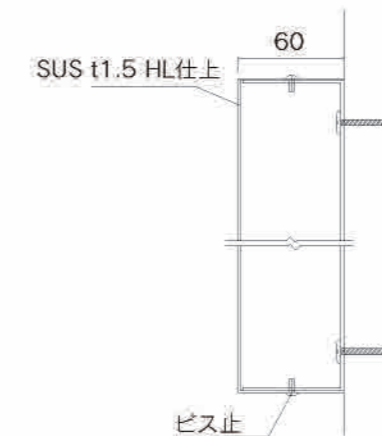

②~④ 全内照式

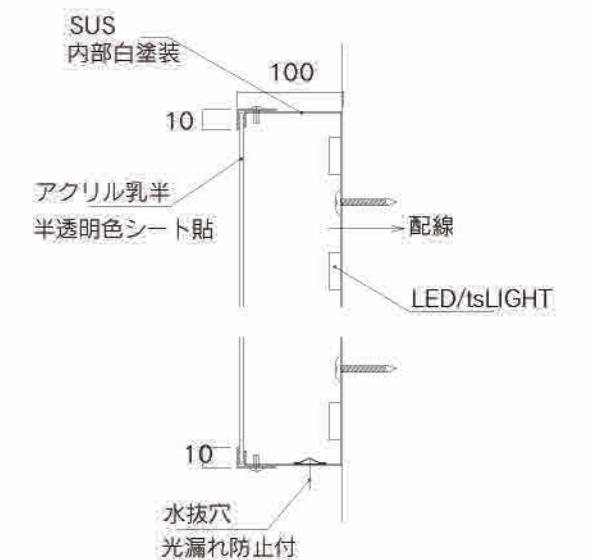

02 自立サイン

数量 3

サイズ：H1500×W600×D78
 本体：アルミアルマイト ステンカラー仕上げ
 表示基板：アルミ板t2 ステンカラー仕上げ
 表示方法：インクジェットシート貼



設置写真

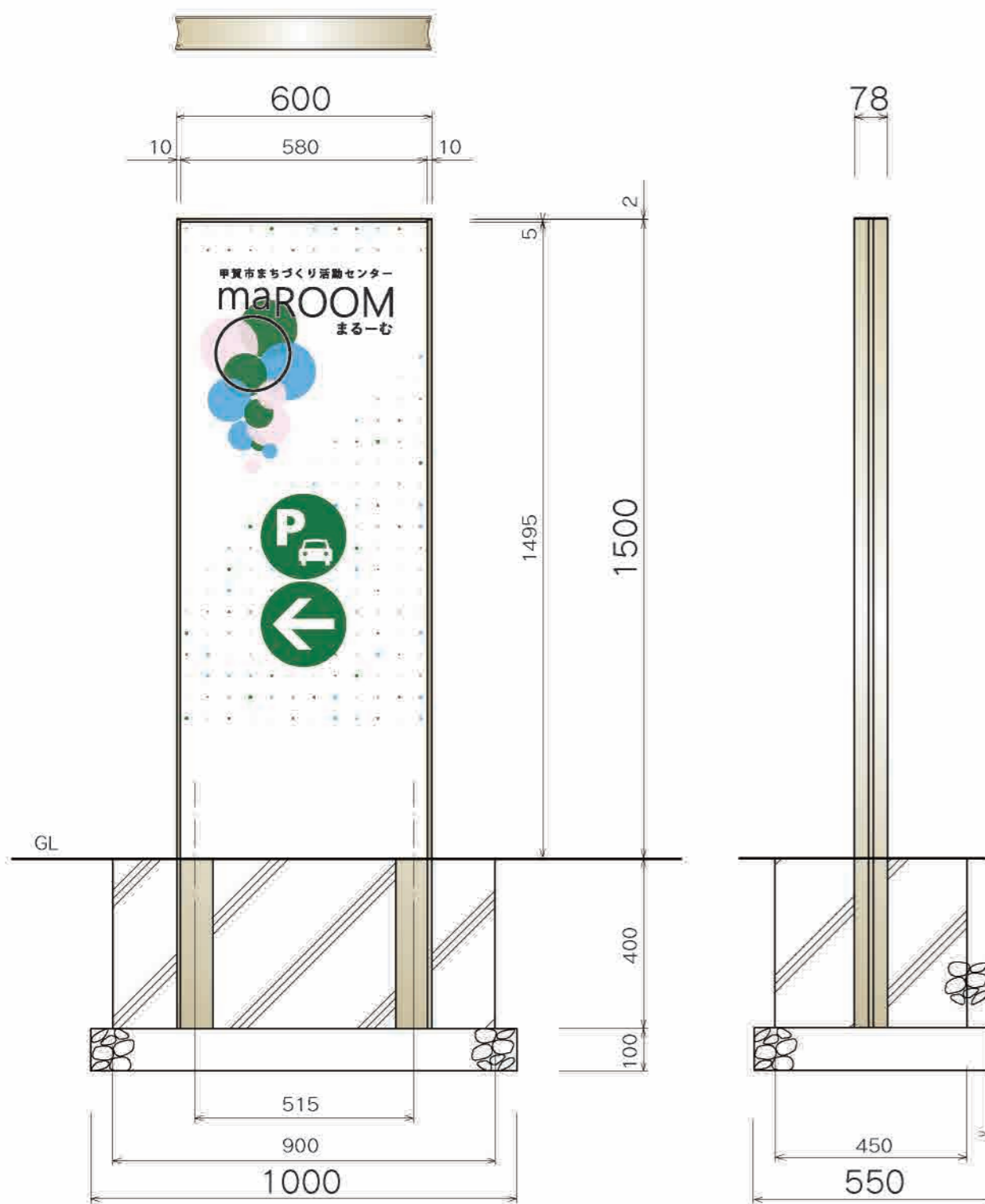

サイン一覧

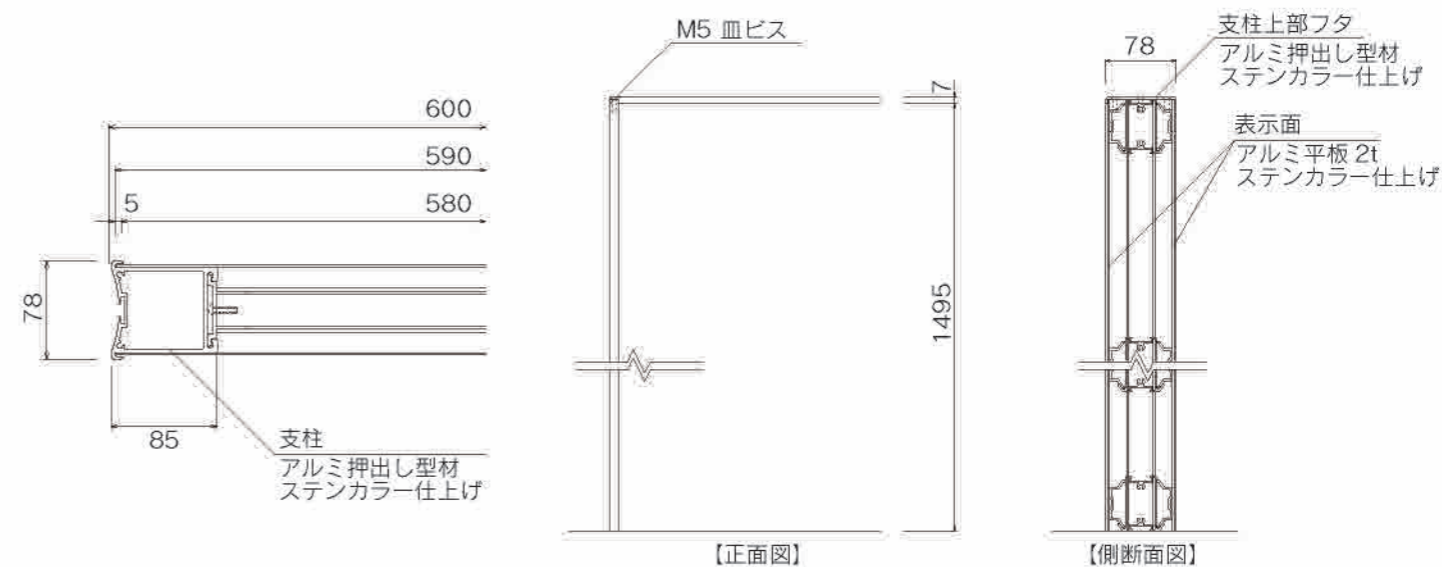
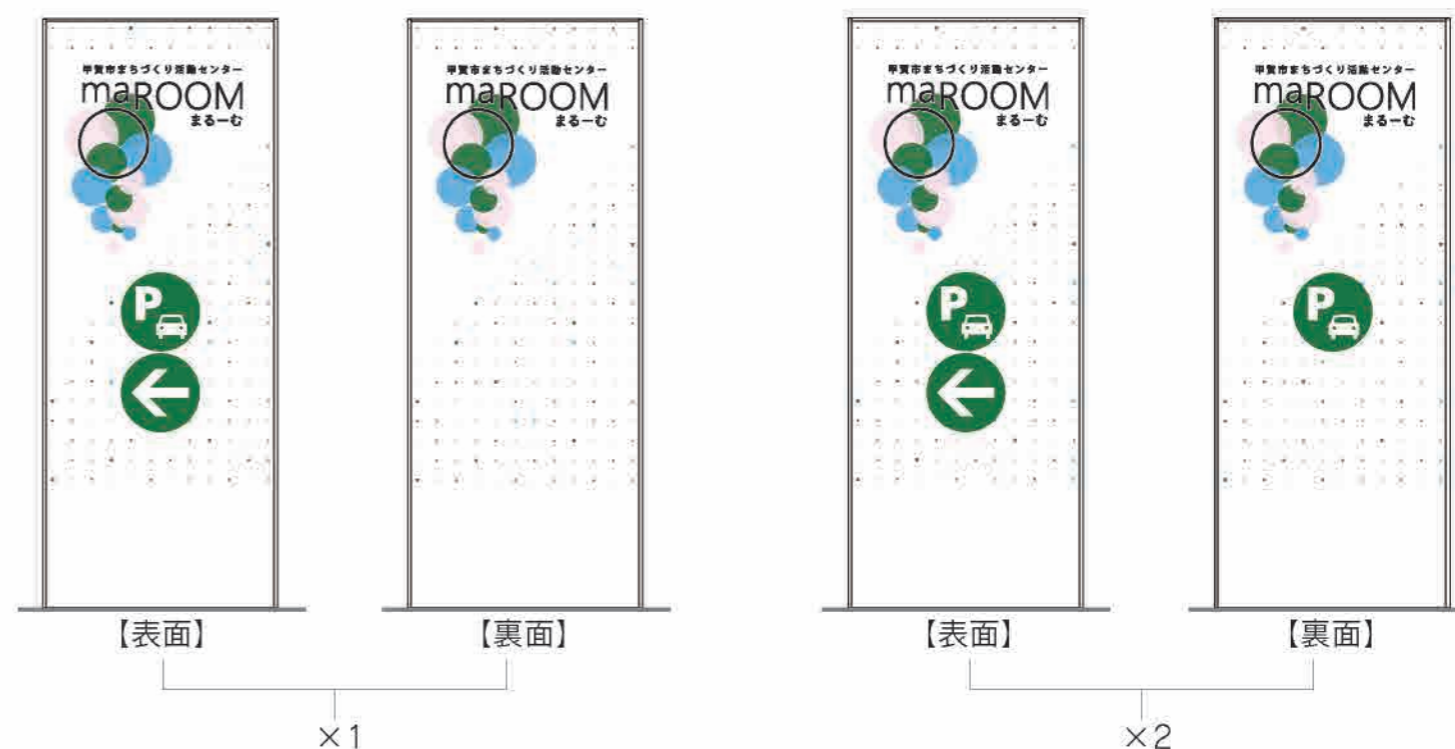

03 駐輪場サイン

数量 2

サイズ：H800×W250×D3
表示基板：アルミ複合板t3（穴あけ無し）
表示方法：インクジェットシート貼（四方巻込）

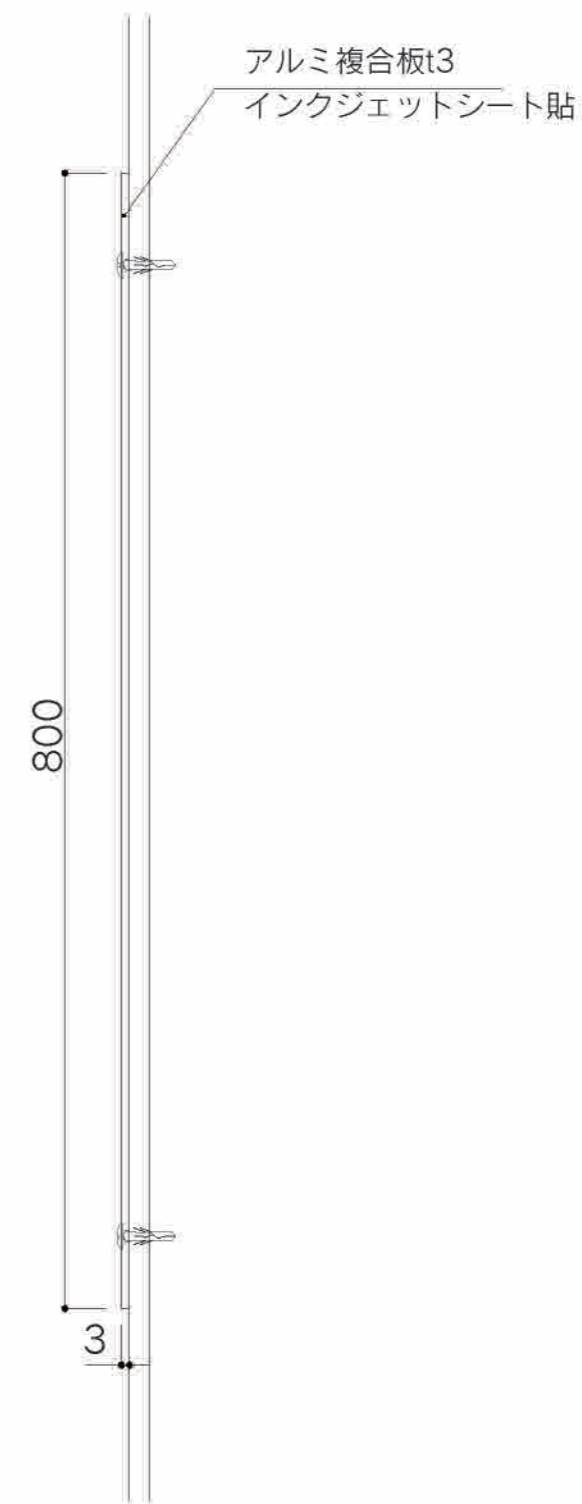

04 建物名称サイン

数量 1

サイズ：H300×W800×D3

本体：ステンレスHL仕上 凹エッチング（黒色入れ） ボルト出し



設置写真

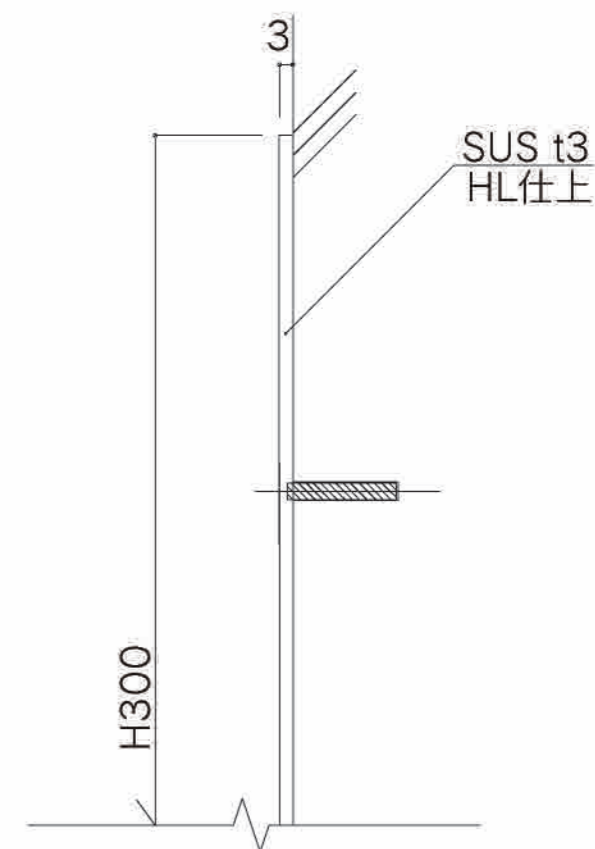

サイズ：H297×W420×D3

本体：ステンレスHL仕上 凹エッチング（黒色入れ） ボルト出し

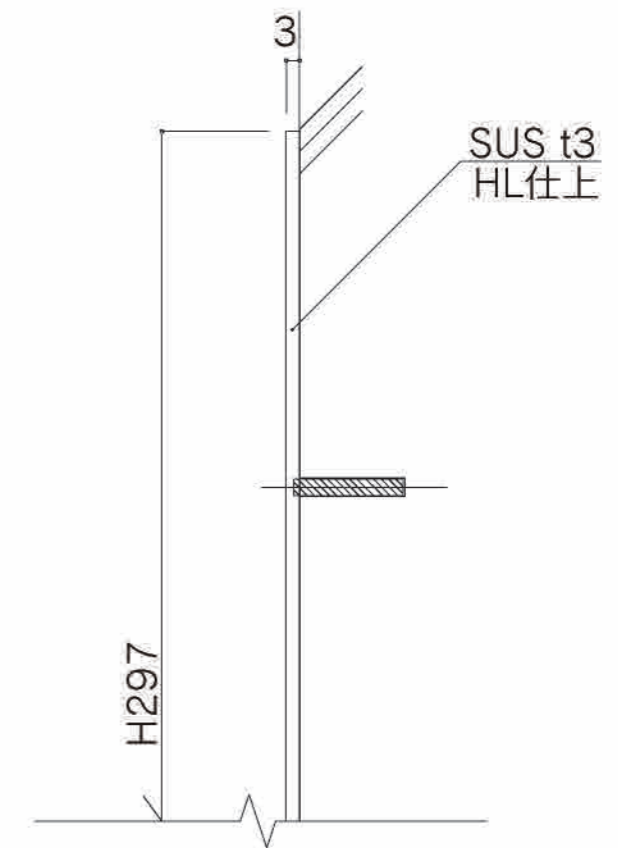

06 室名サイン 1F

数量 8/15

サイズ：H2072×W250×D6/H2087×W250×D6/H2095×W250×D6/H2147×W250×D6
 本体：アルミ複合板t3+捨て板t3 ペーパーハンガー付/在空表示付
 表示方法：インクジェットシート貼（四方巻込）



設置写真

在空表示付き

ペーパーハンガー付き

在空表示



ペーパーハンガー

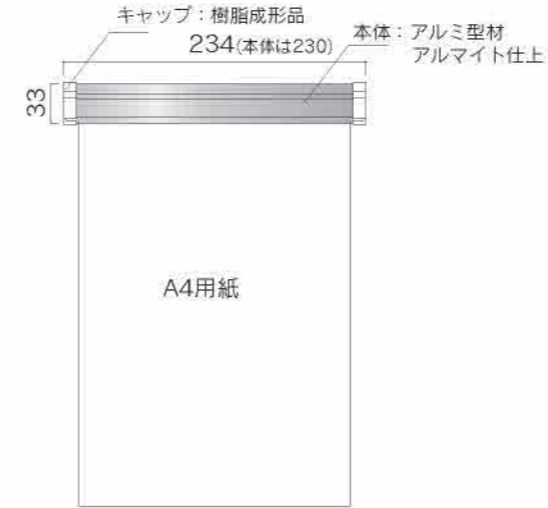

1F サイン一覧

(a)

(b)

(c)

(d)

(e)

(f)

(g)

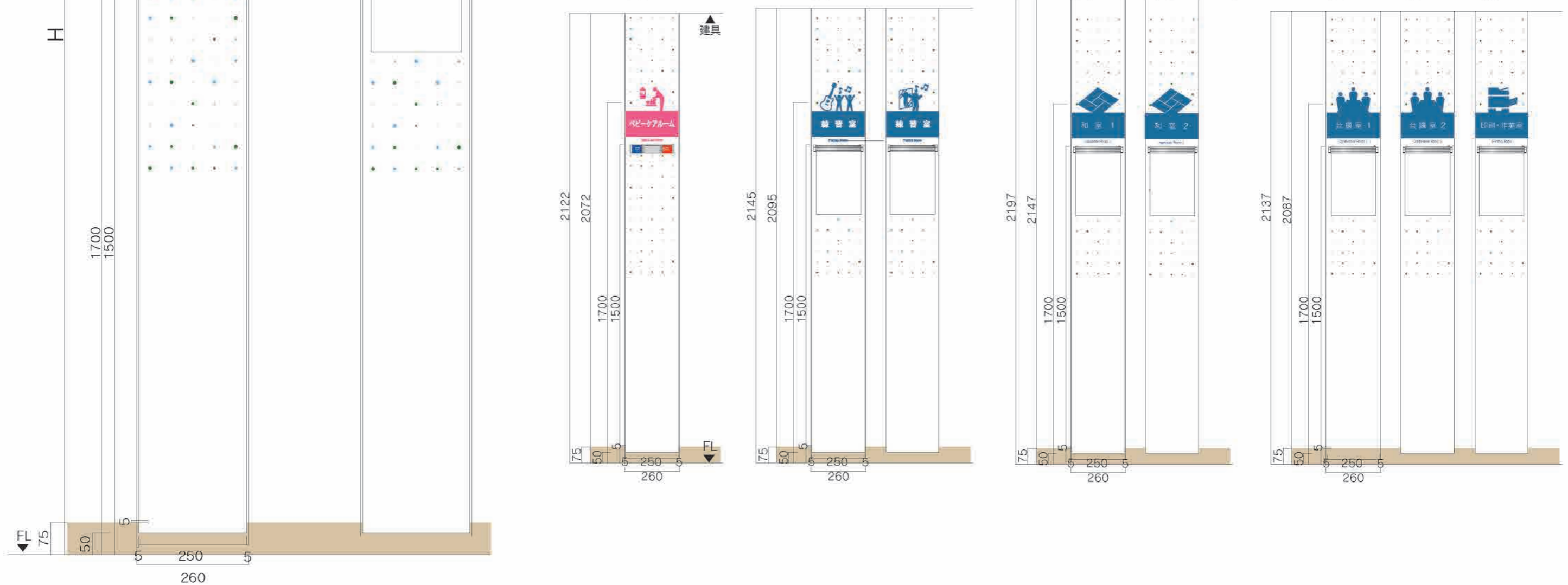

06 室名サイン 2F

数量 7/15

サイズ：H2072×W250×D6/H2087×W250×D6/H2095×W250×D6/H2147×W250×D6
 本体：アルミ複合板t3+捨て板t3 ペーパーハンガー付/在空表示付
 表示方法：インクジェットシート貼（四方巻込）

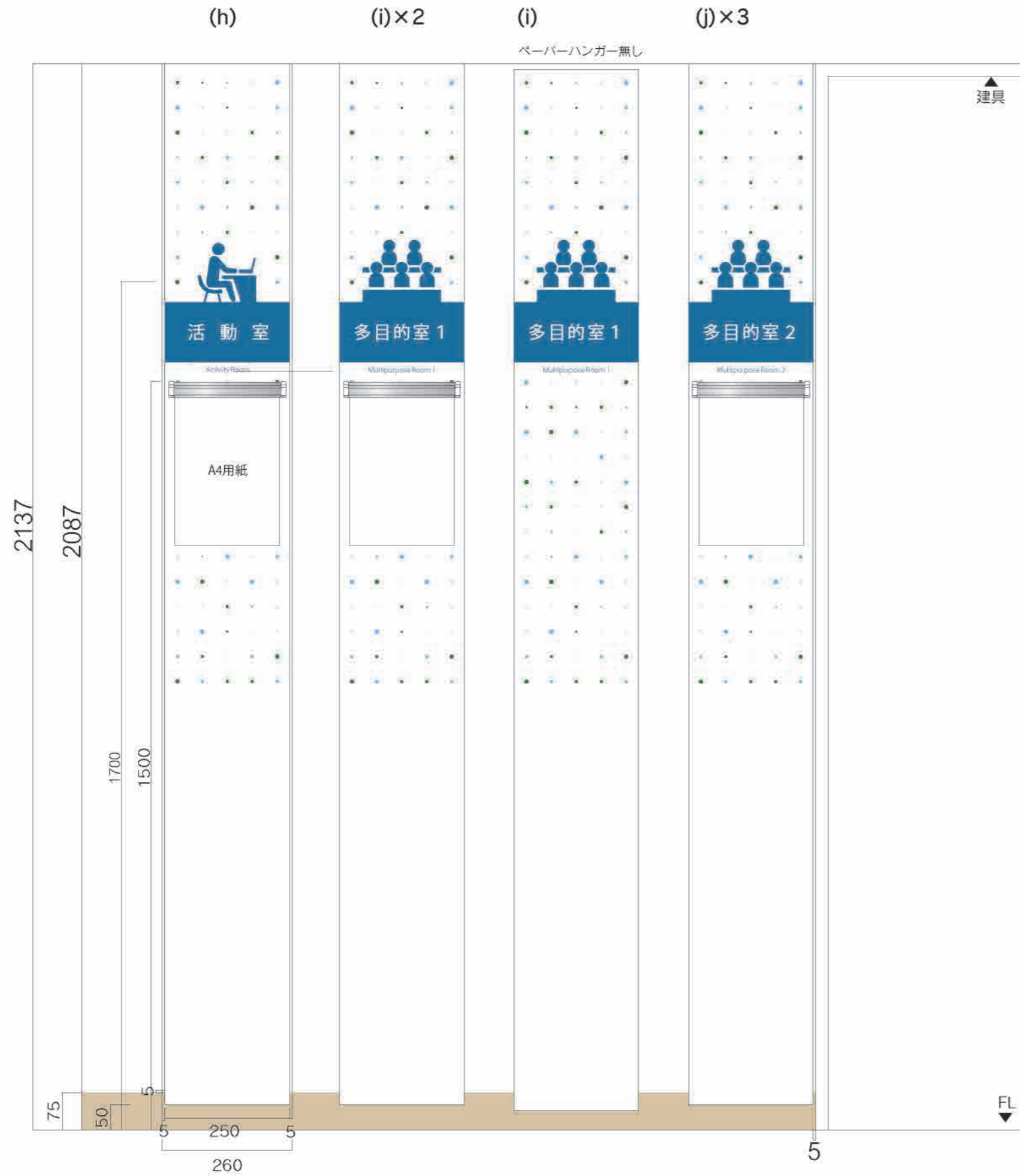

07A 掲示スペース / ロゴマーク入り

数量 **2**

サイズ：H2737×W4250×D6 / H2600×W4250×D6

本体：スチール複合板t3+捨て板t3

表示方法：インクジェットシート貼（四方巻込）



設置写真

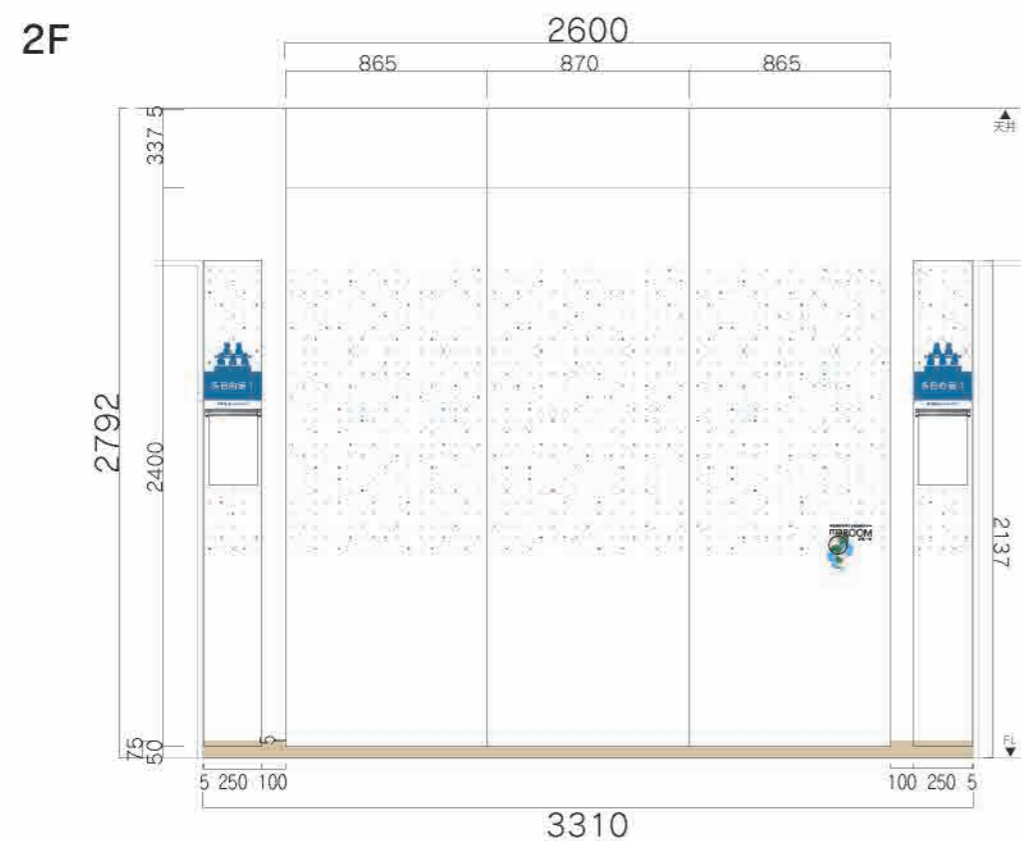
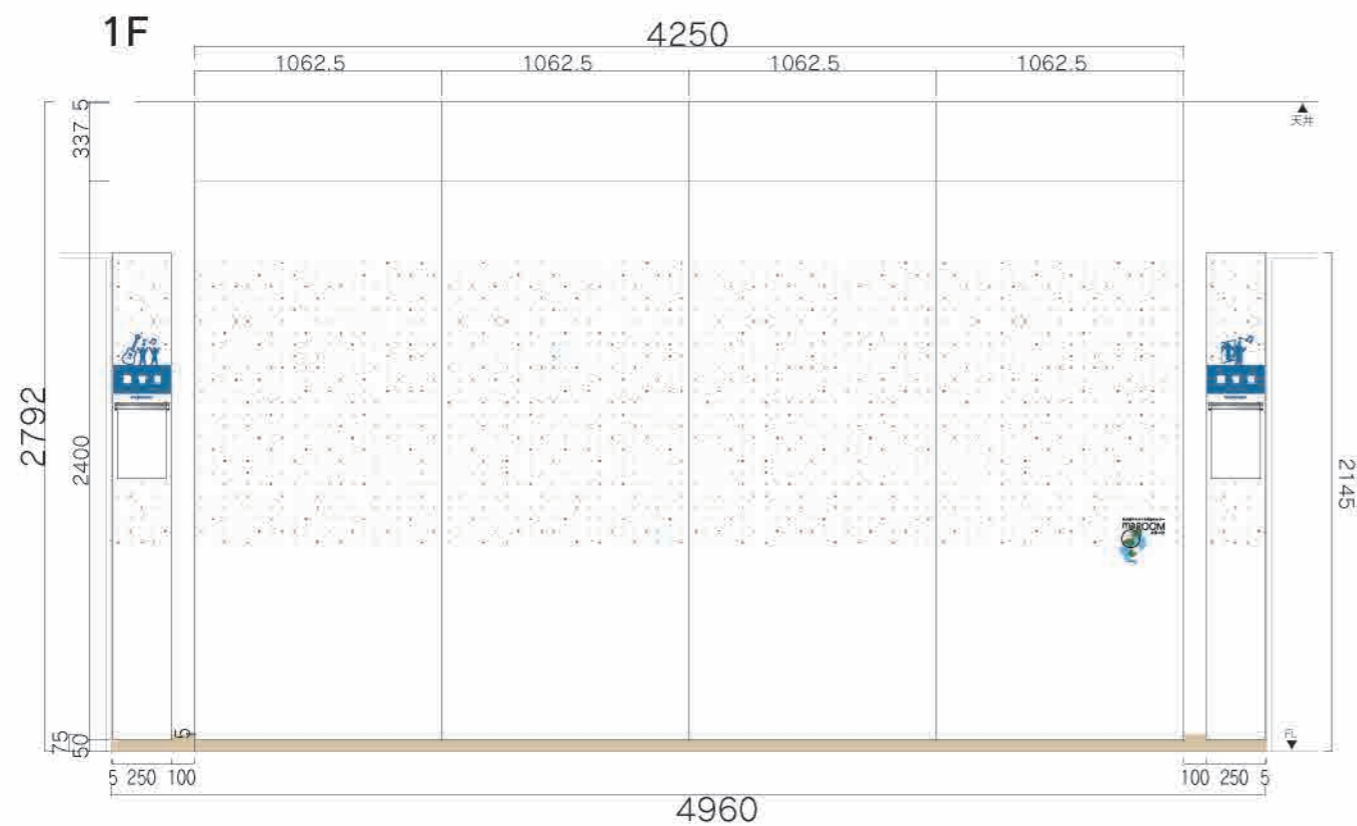

デザイン拡大

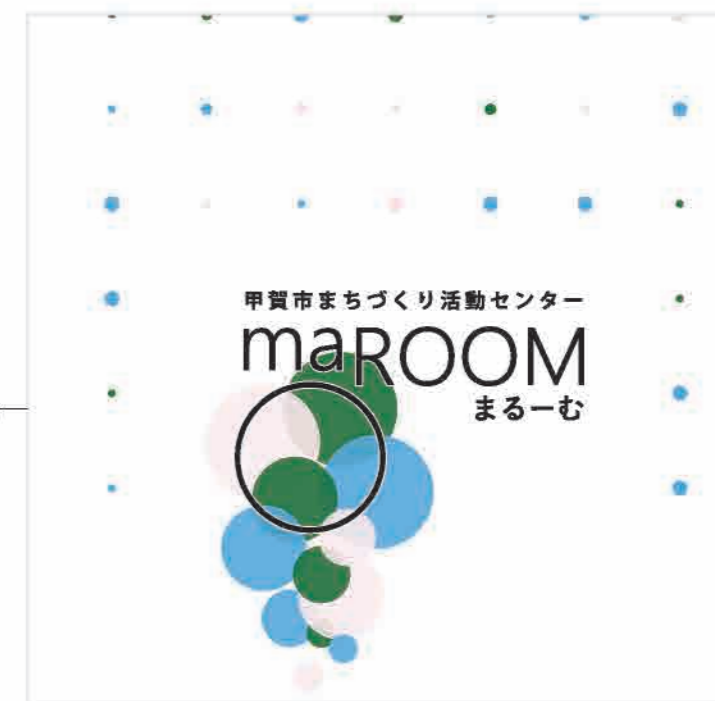
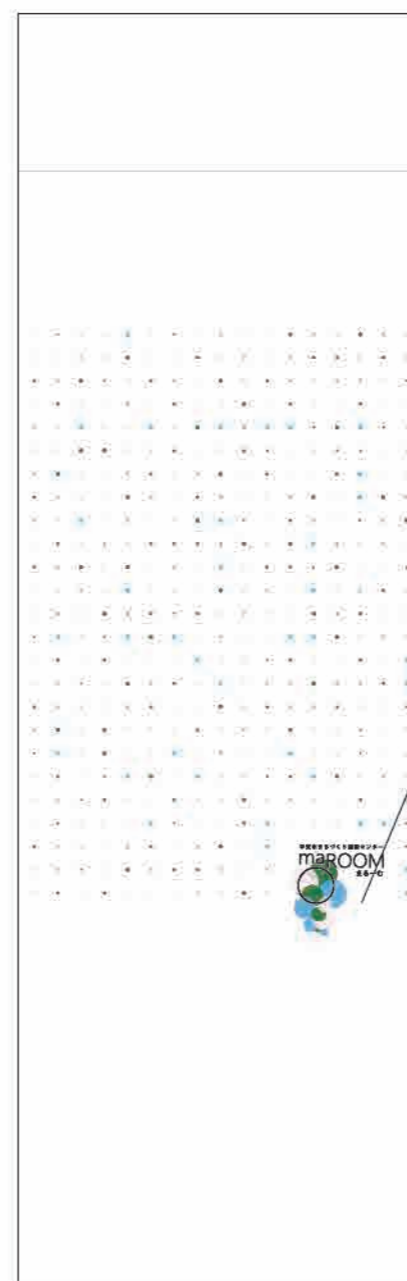

07₂ 掲示スペース / 室名入り

数量 **2/4**

サイズ：H3007×W2985×D6 / H2997×W2550×D6

本体：スチール複合板t3+捨て板t3

表示方法：インクジェットシート貼（四方巻込）

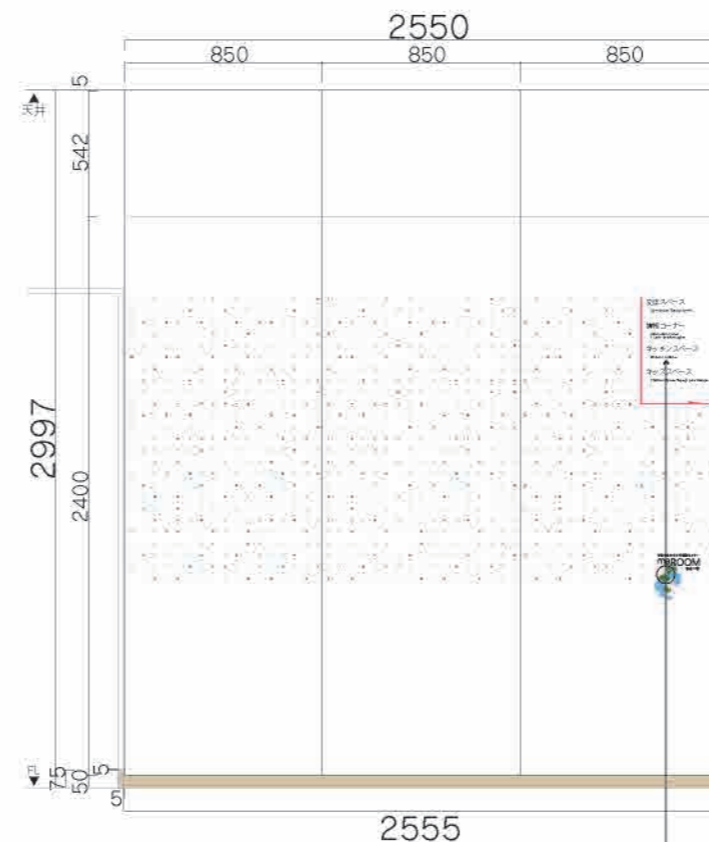
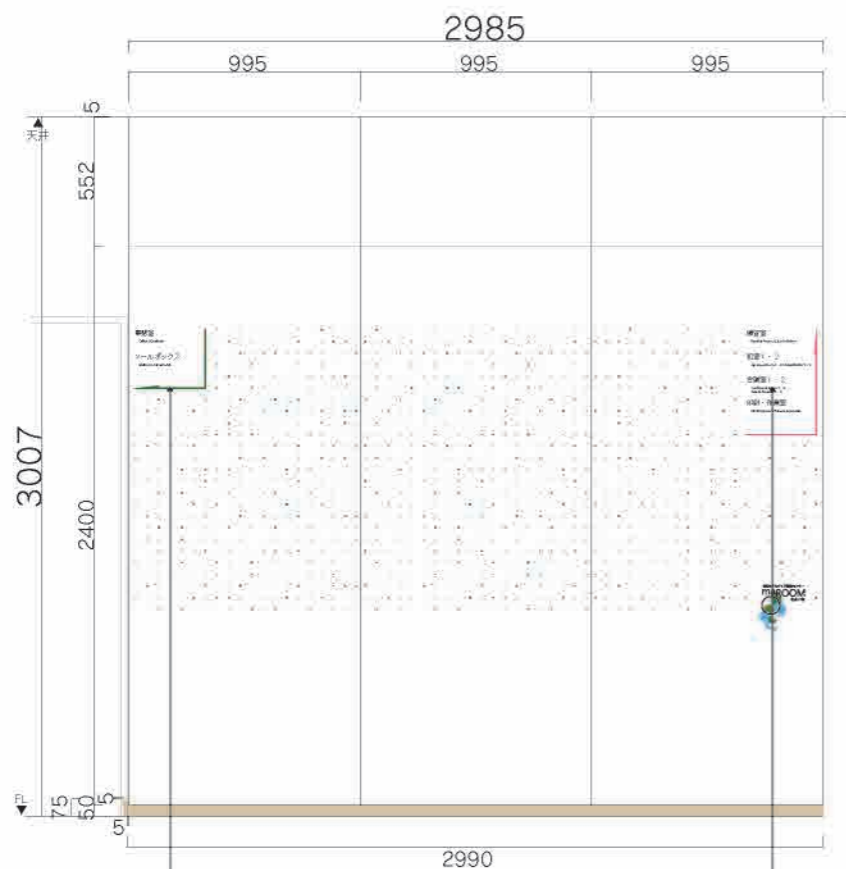

拡大

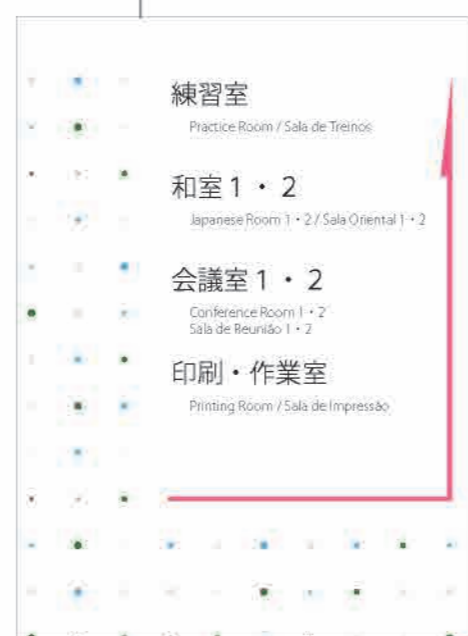

拡大



設置写真

08 階数表示

数量 4

サイズ：H600×W300×D6
本体：アルミ複合板t3+捨板t3
表示方法：インクジェットシート貼り（四方巻込）

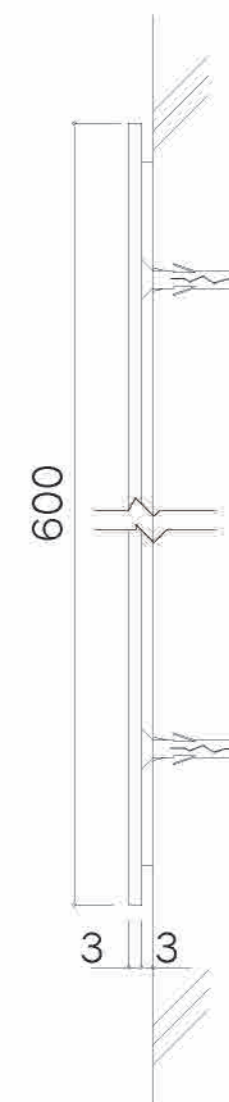

*捨板施工

09 トイレ案内サイン

数量 4

サイズ：H1500×W300×D6
本体：アルミ複合板t3+捨板t3
表示方法：インクジェットシート貼り（四方巻込）

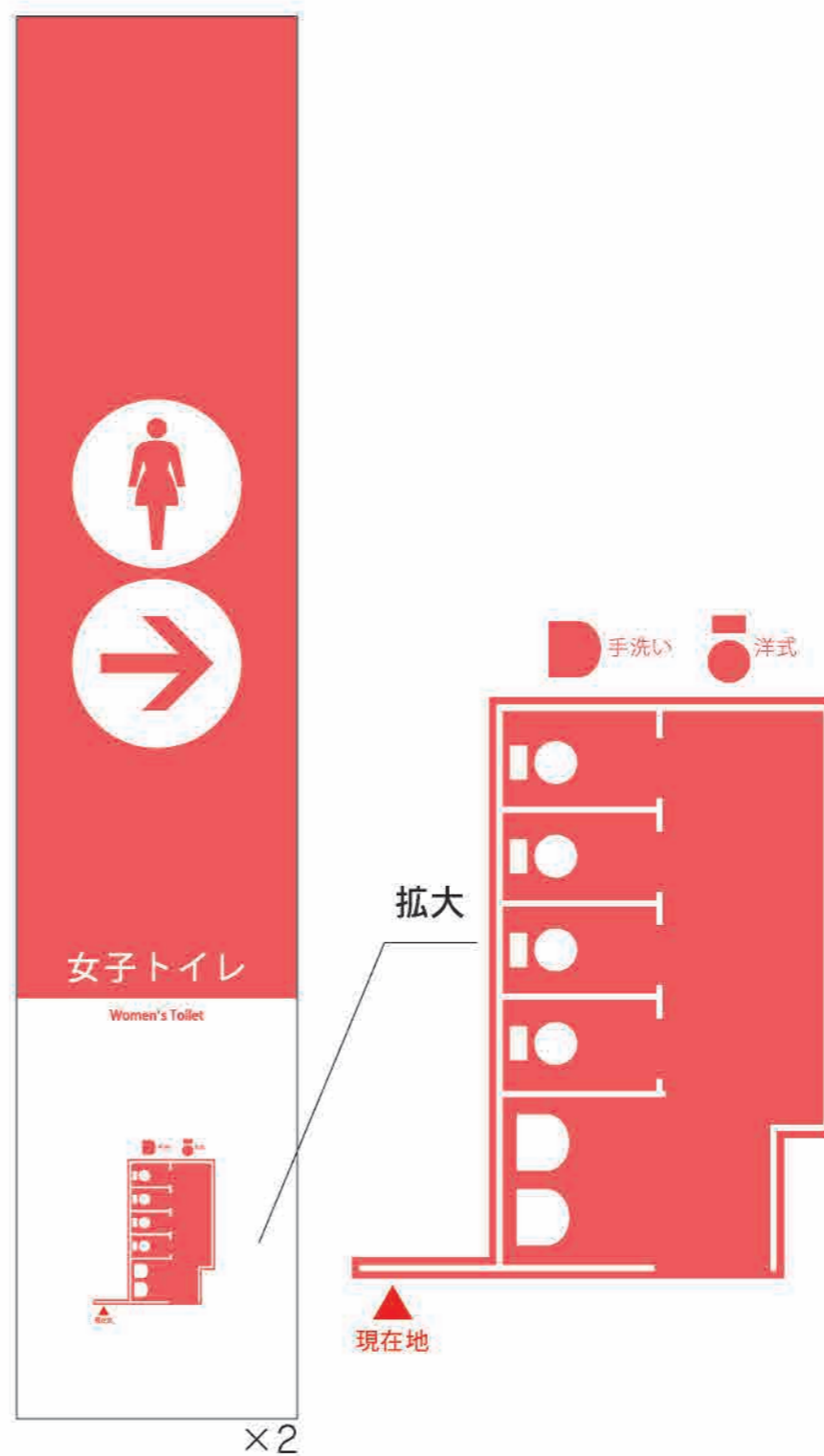
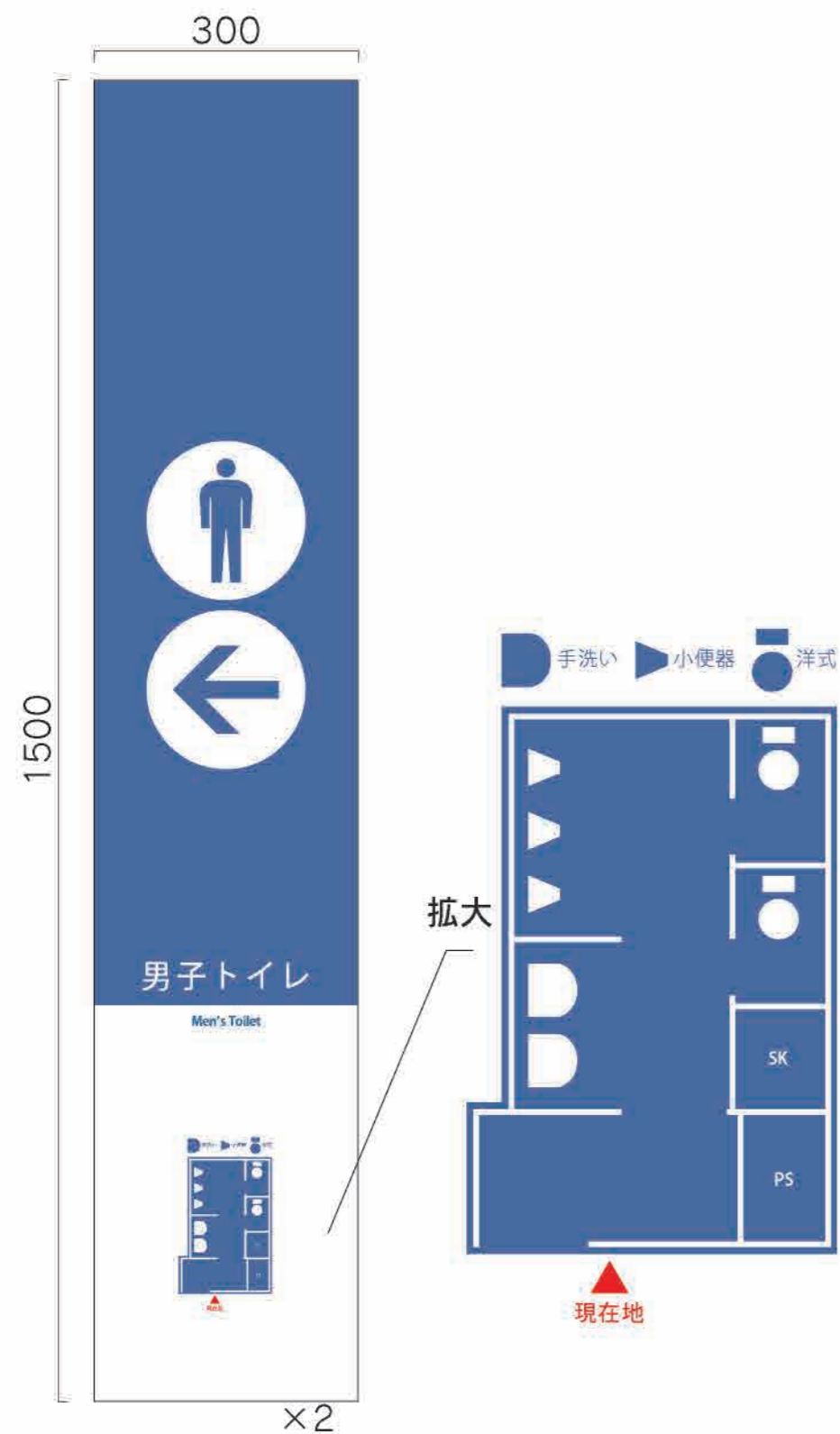

設置写真

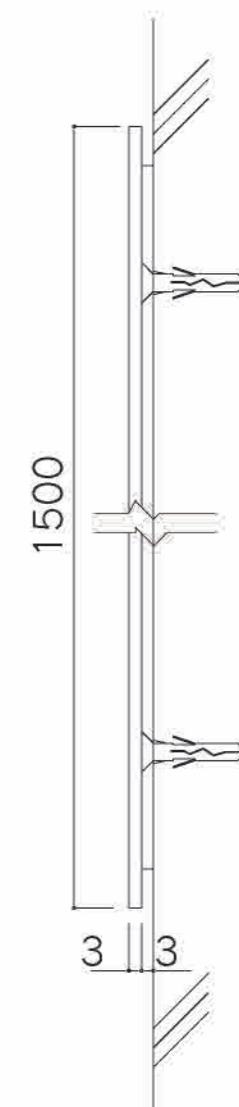

*捨板施工

サイズ：H25
表示方法：カットイングシート

シート色 ■ 741 グレー
■ 424 パーマネントグリーン

■ 524 ブルー
■ 116 コスモス

25 外部倉庫

サイン一覧

外部倉庫

物入1

物入2-1 ×3

消火ポンプ室

EPS ×2

キッチンスペース

ロッカー室 ×2

物入2-2

階段室

11 ピクトサイン/正面【FT150】

数量 **6**

サイズ：H150×W154×D8
フレーム：アルミ型材 アルマイト仕上
本体：アルミ型材 アルマイト仕上
表示方法：UV印刷【VOCが発生しないインク】

印刷色 ■ 黒



サイン一覧



1F...1
2F...1

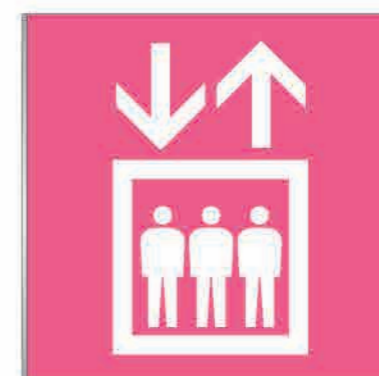

1F...1
2F...1



1F...1



1F...1

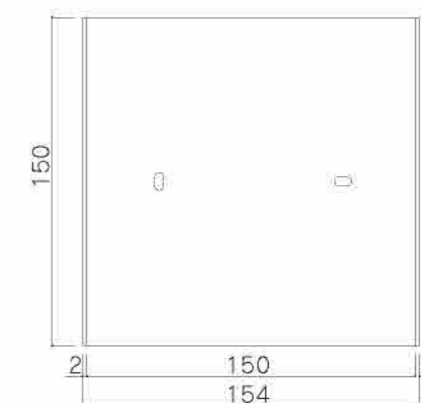
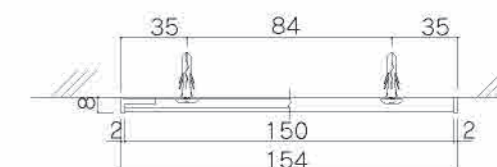

12 トイレサイン／側面【FTY150】

数量 2

サイズ：H150×W154×D15.5
フレーム：アルミ型材 アルマイト仕上
本体：アルミ型材 アルマイト仕上
表示方法：UV印刷【VOCが発生しないインク】

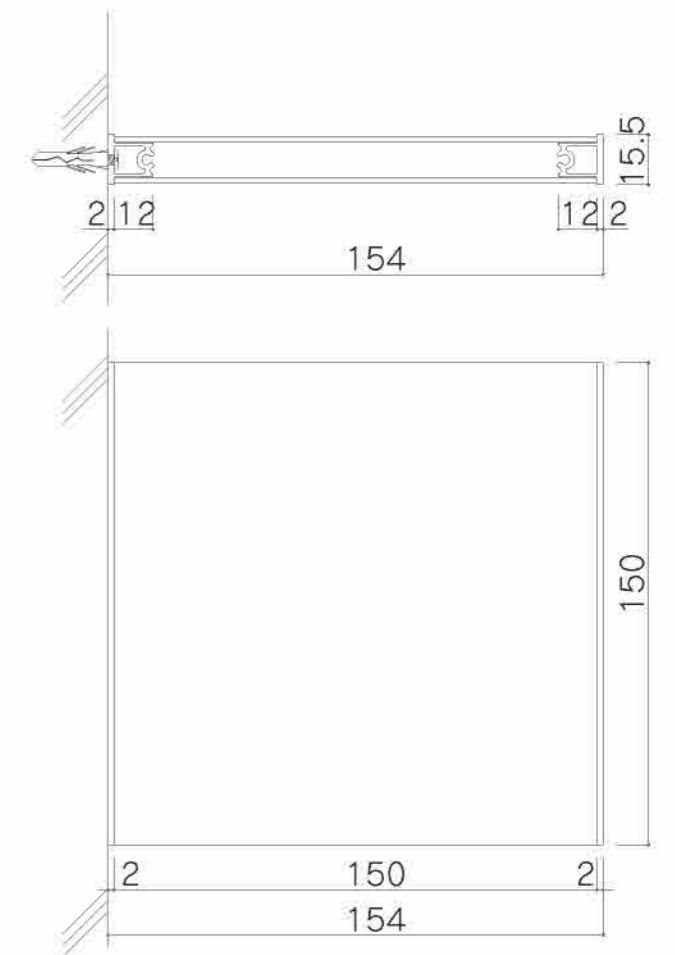
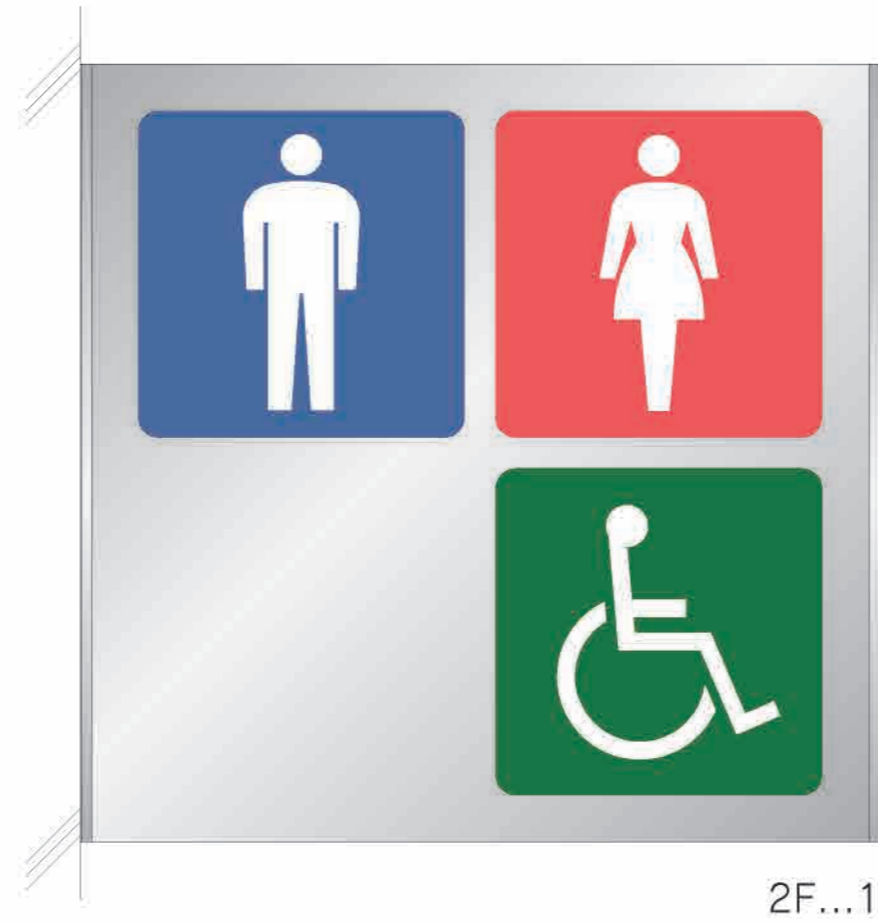
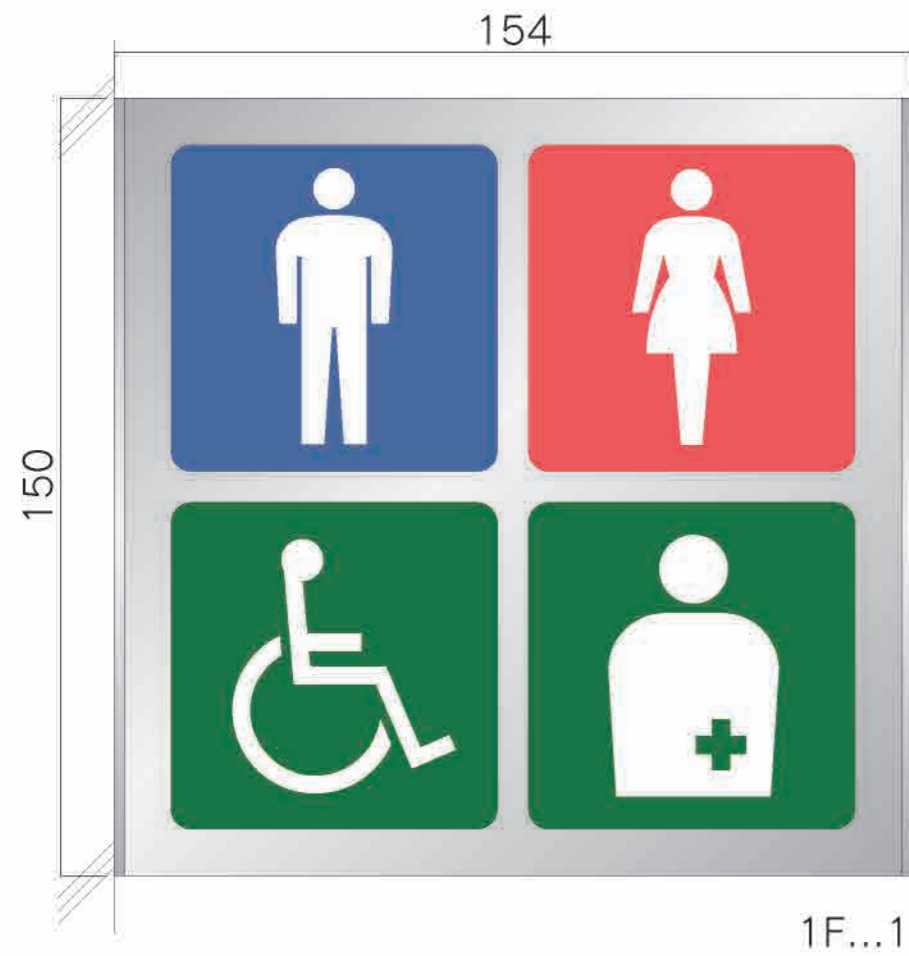

13 衝突防止

サイズ：H35
表示方法：カッティングシート

数量 **1m×46箇所**

シート色 □ 711M ホワイトM

イメージ～

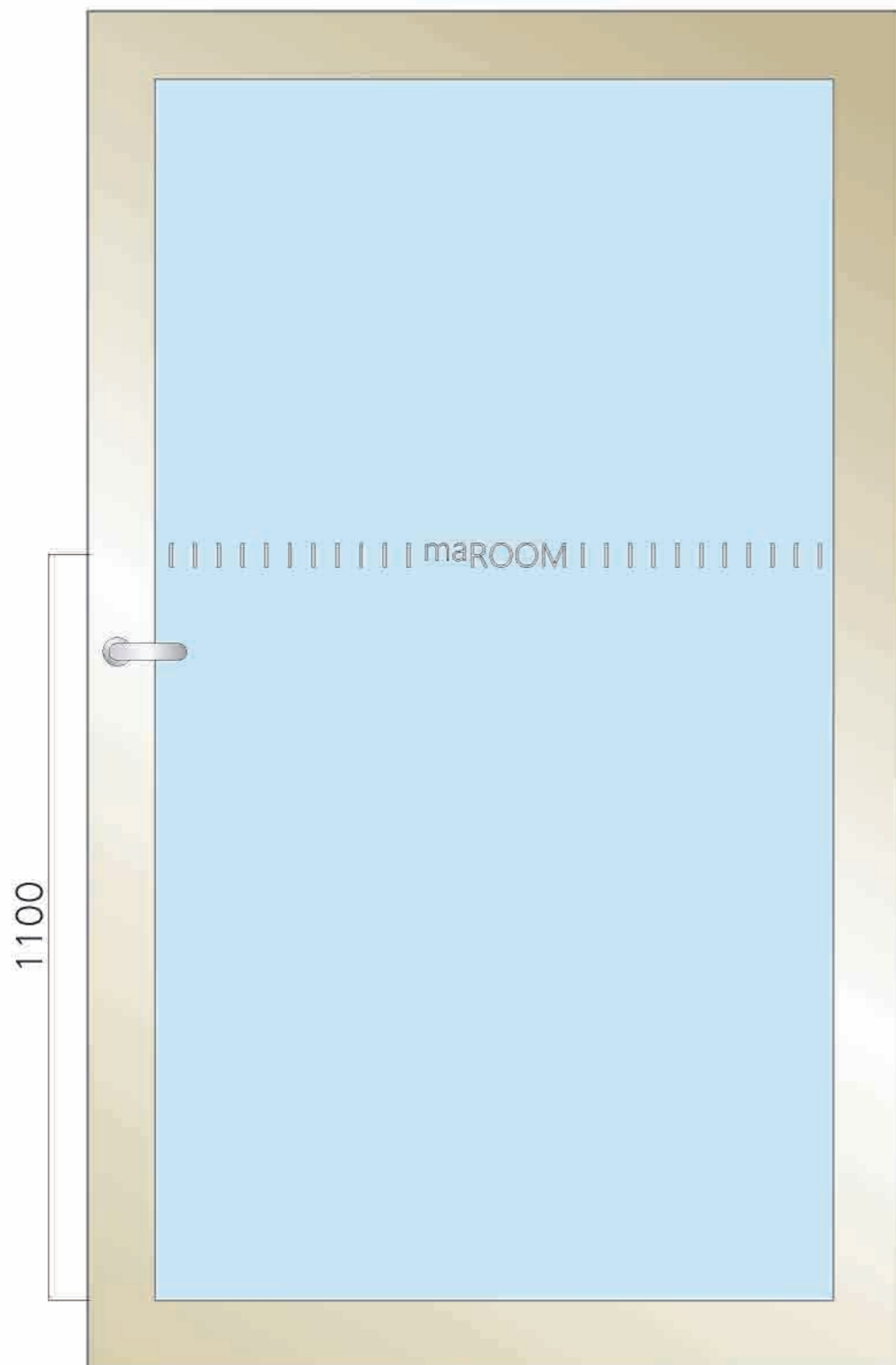

設置写真

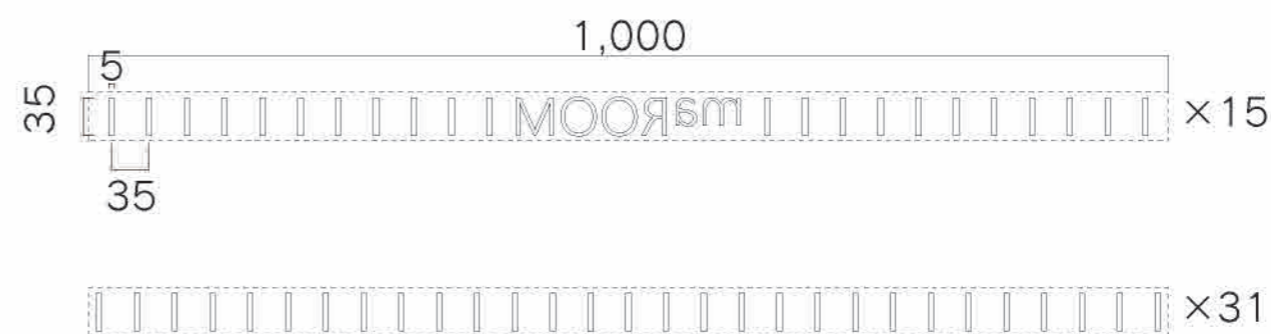

14 総合案内板

数量 1

サイズ：H740×W1200×D6
 捨板寸法：H680×W1140×D3
 本体：アルミ複合板t3+捨板t3
 表示方法：インクジェットシート貼り（四方巻込）

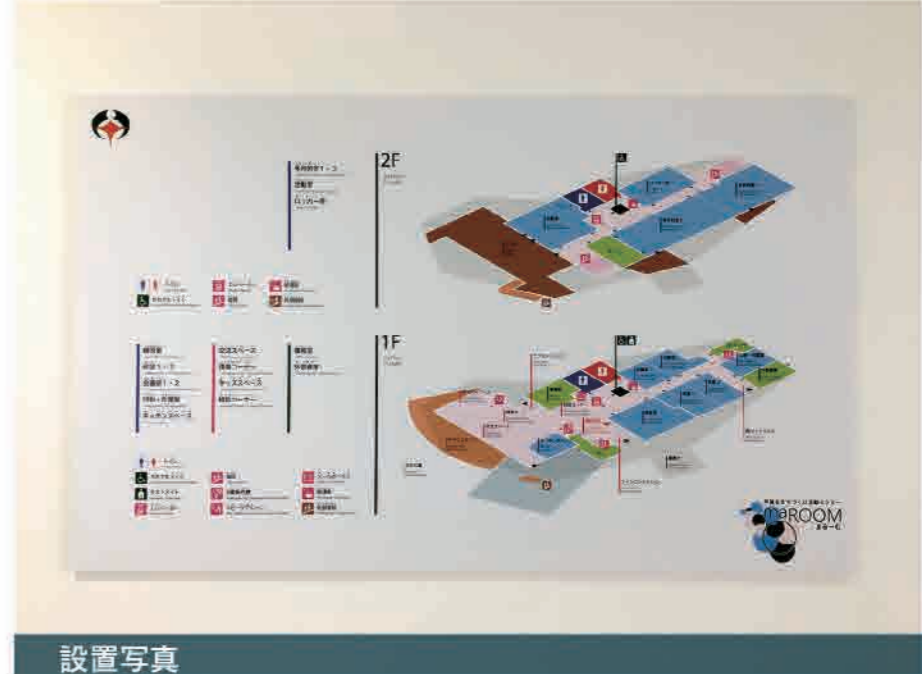

設置写真

1200

740

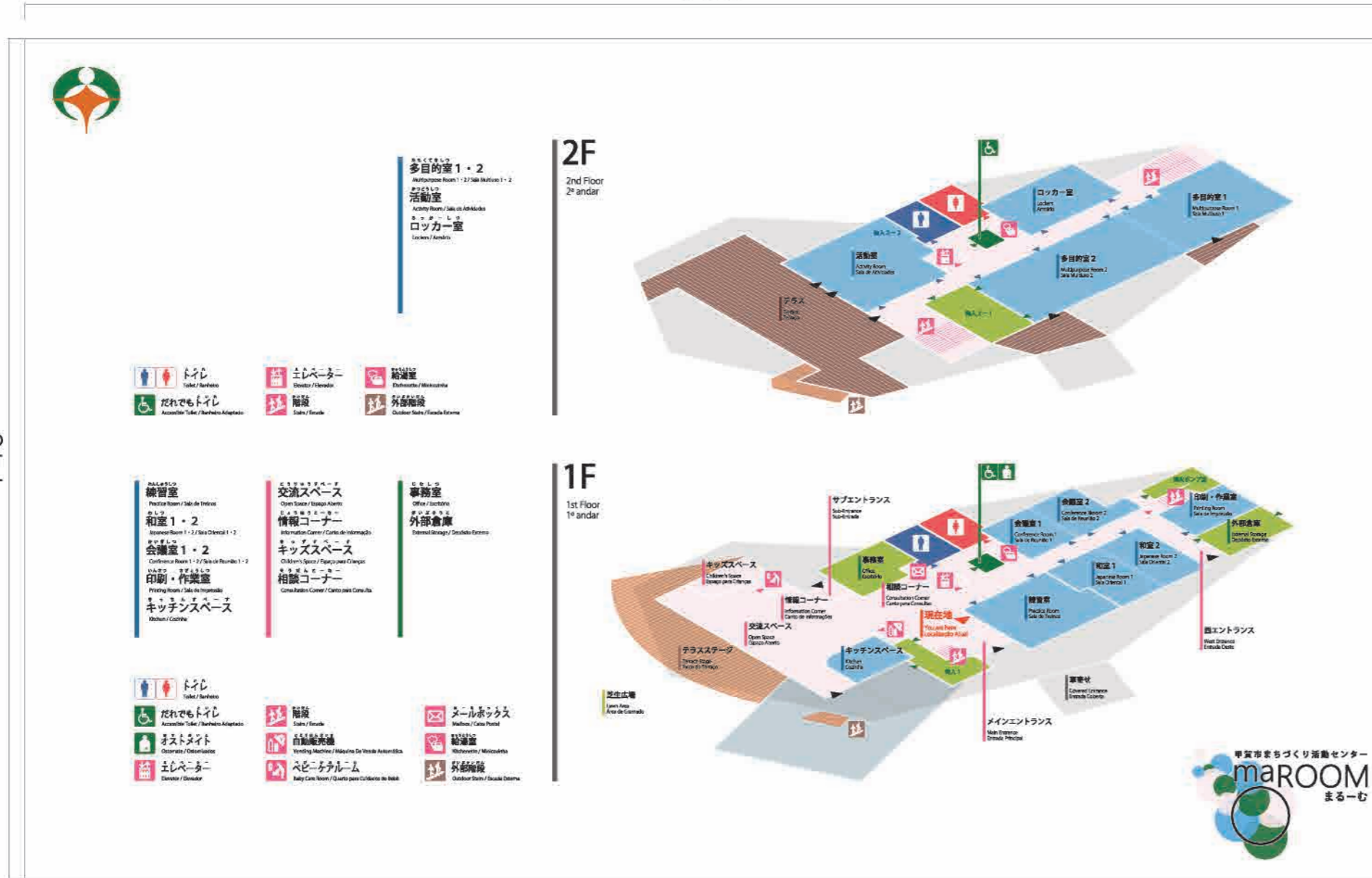

740

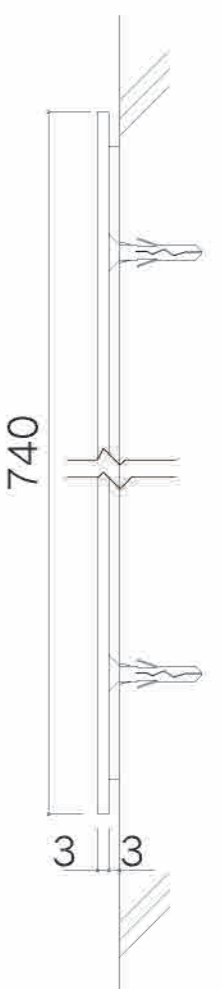

* 捨板施工

サイズ：H1200×W235×D3
 本体：アルミ複合板t3
 裏面：両面テープ貼り
 表示方法：インクジェットシート貼り（四方巻込）

拡大

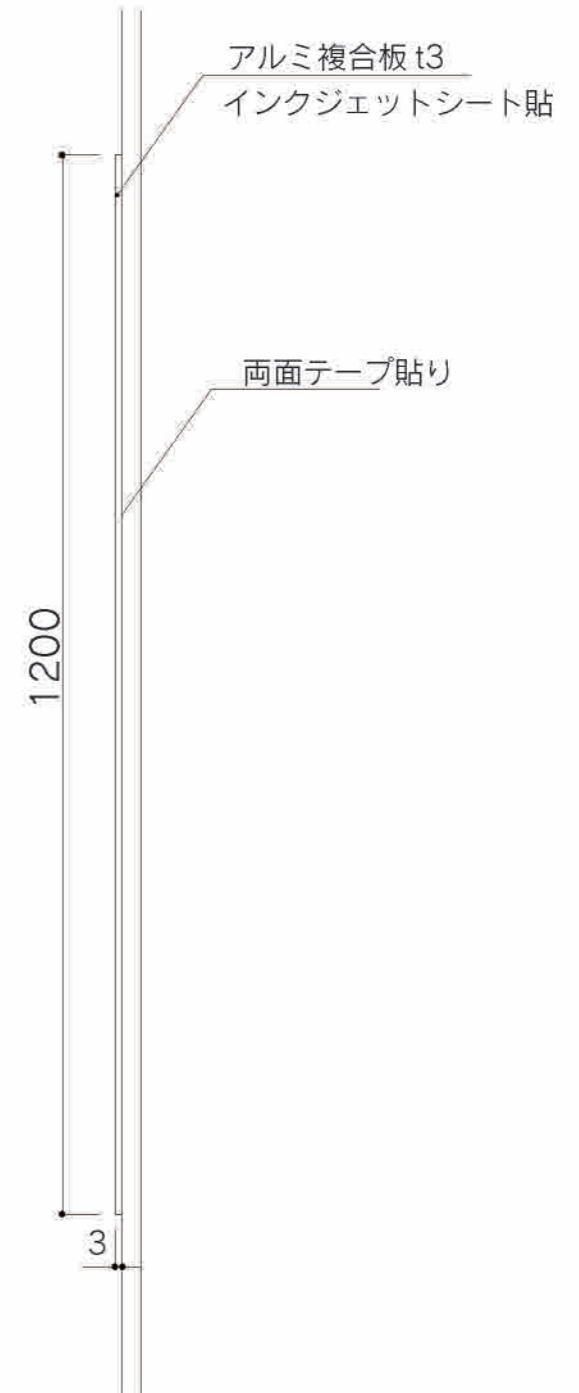

15 トイレサイン/正面【F-1】

数量 **2**

サイズ：H150×W150×D3
本体：アクリル板3t
表示方法：UV印刷【VOCが発生しないインク】

印刷色 ■ 72-40T



設置写真

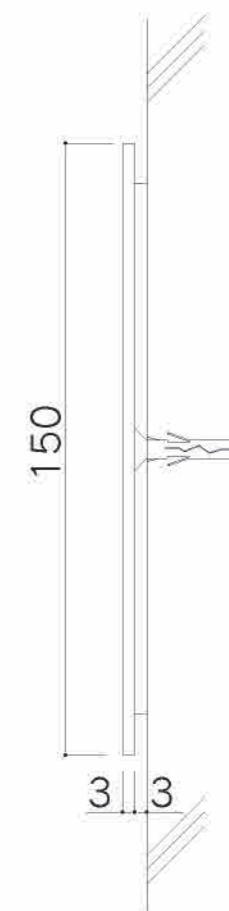

* 捨板施工

16 カウンターサイン

数量 1

サイズ：H150×W154×D8
フレーム：アルミ型材 アルマイト仕上
本体：アルミ型材 アルマイト仕上
表示方法：UV印刷【VOCが発生しないインク】

