



納入事例 カラー図面
 カテゴリー 中学校

01 書架サイン/正面【FTR50-4】

数量 **17**

サイズ：H312×W214×D15
 フレーム：アルミ型材 アルマイト仕上
 表示基板：アルミ型材 アルマイト仕上
 表示：UV印刷（VOCが発生しないインク）

印刷色 ■ N-30
 □ N-95

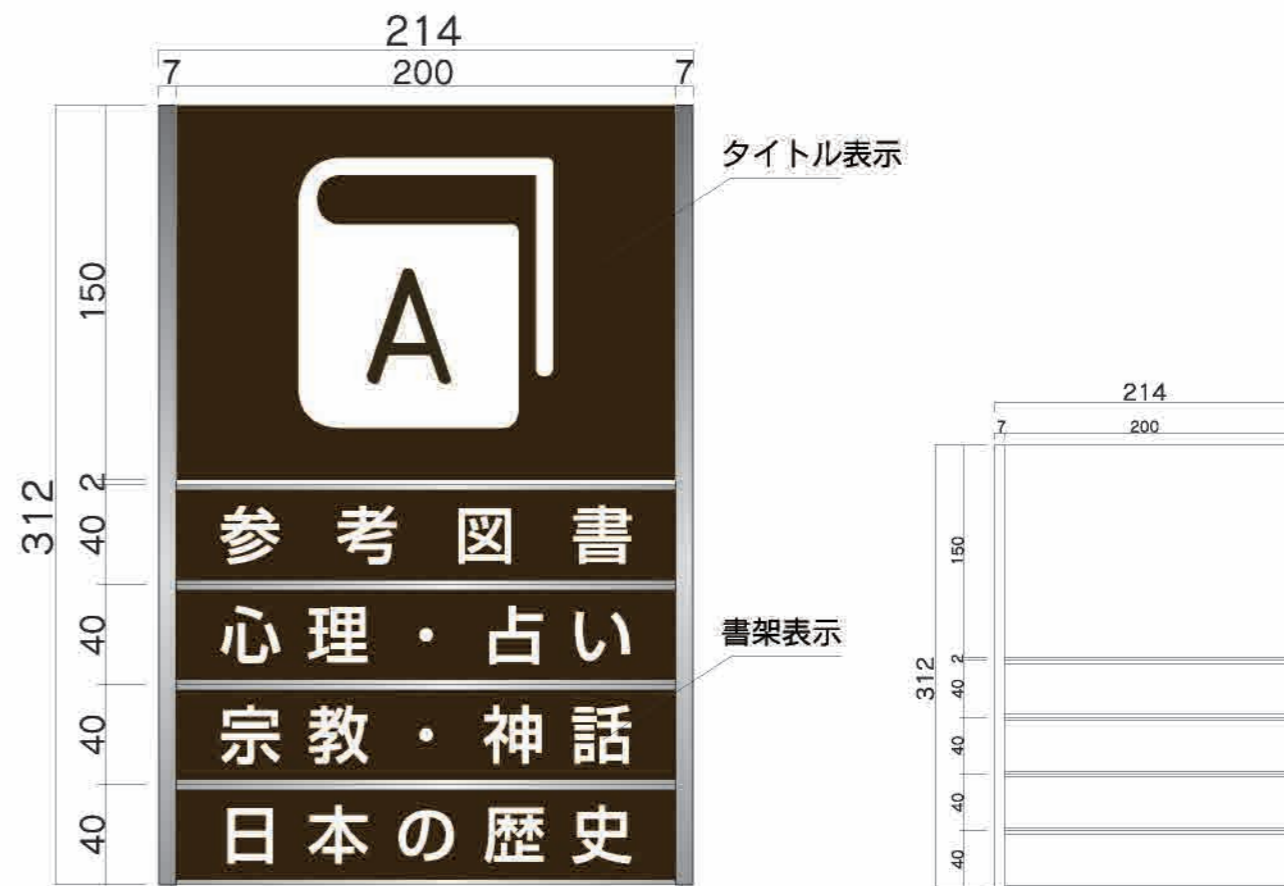

物件概要
 住所
 施工年月
 主な納品サイン

練馬区立豊玉第二中学校
 東京都 練馬区
 2015年3月
 アルミプレート
 アクリルマットプレート
 点字案内板
 外構サイン



外観

サイン一覧

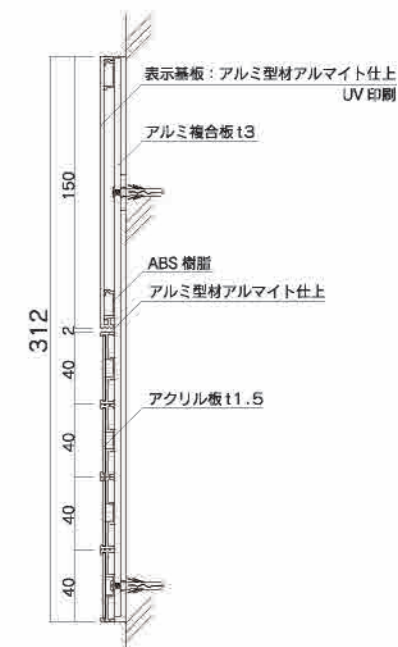
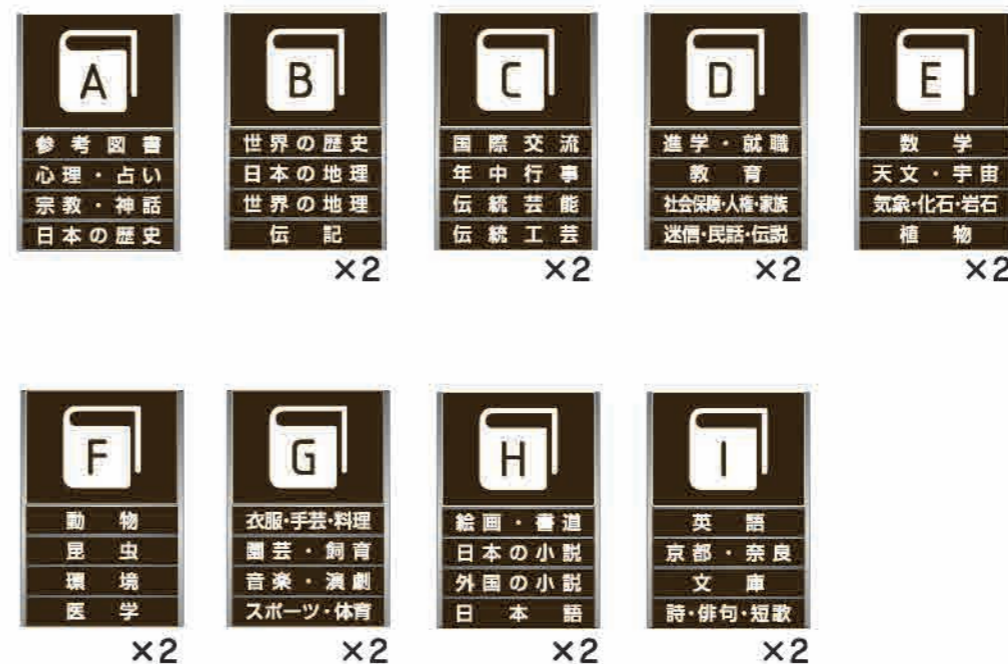

02 室名サイン/正面型【FG1525】

サイズ：H250×W150×D6
 表示基板：アクリルマット板3t（スライドロック3t付）
 表示方法：UV印刷【VOCが発生しないインク】

数量 **13**

アクリル色 ■ ダークグレーマット
 パラガラス9905K

印刷色 ■ N-30
 ■ N-45
 ■ N-90

■ CS232/マンダリン
 ■ CS522S/ブルジャンプルーS
 ■ CS257/メイプル
 ■ CS156/オペラ

■ CS519/ナイトブルー
 ■ CS515/イタリアンブルー
 ■ CS632/ローズバイオレット
 ■ CS735/ミディアムグレー
 ■ CS358/ハンパー
 ■ CS510/タックグリーン
 ■ VS078/ブロンズ
 ■ CS406/シヤングリーン
 ■ CS613/ビクトリアバイオレット

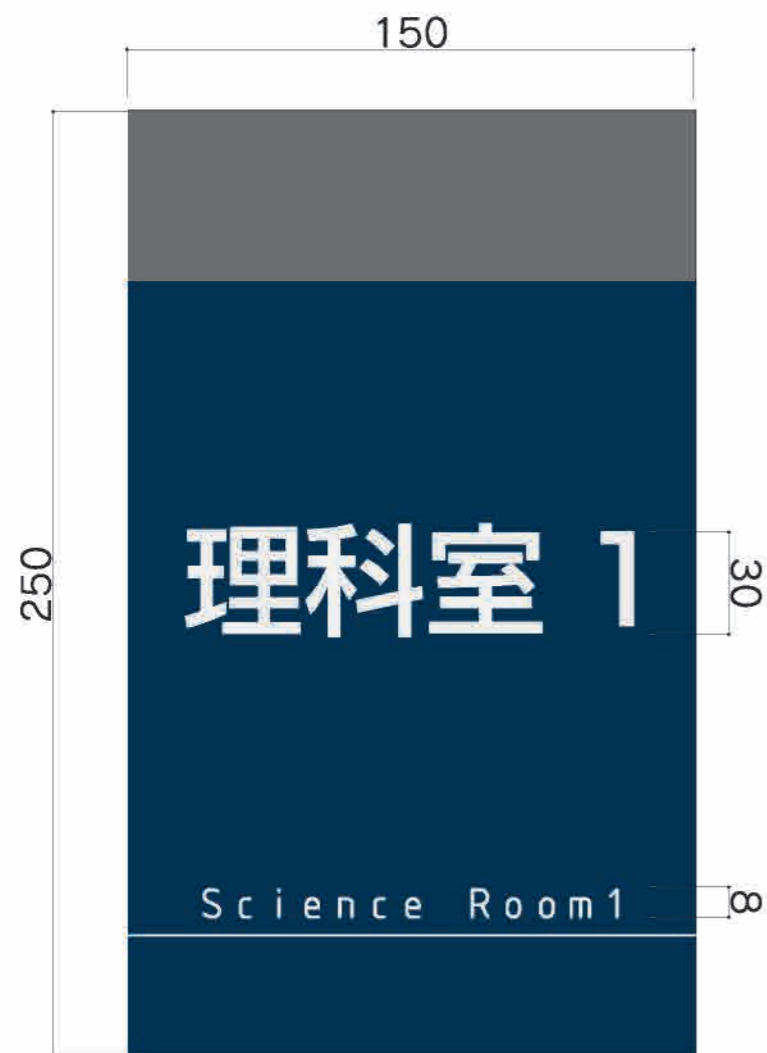

設置写真

サイン一覧

1F...7



2F...5



3F...7



4F...3

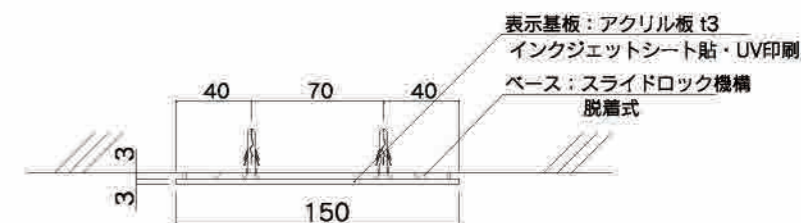
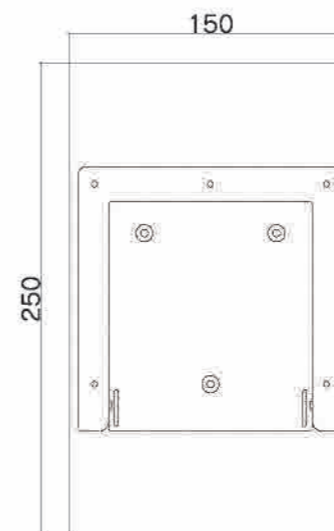

03 室名サイン/正面型【FG1525 別注】

数量 **8**

サイズ：H250×W150×D9
 表示基板：アクリルマット板貼合せ加工（スライドロック3t付）
 表示方法：インクジェットシート貼
 UV印刷【VOCが発生しないインク】

アクリル色 ■ ダークグレーマット
 パラガラス9905K

印刷色 ■ N-30
 ■ N-45
 ■ N-90
 ■ 07-40X
 ■ 72-40T

■ CS519/ナイトブルー
 ■ CS515/イタリアンブルー
 ■ CS632/ローズバイオレット



サイン一覧



設置写真

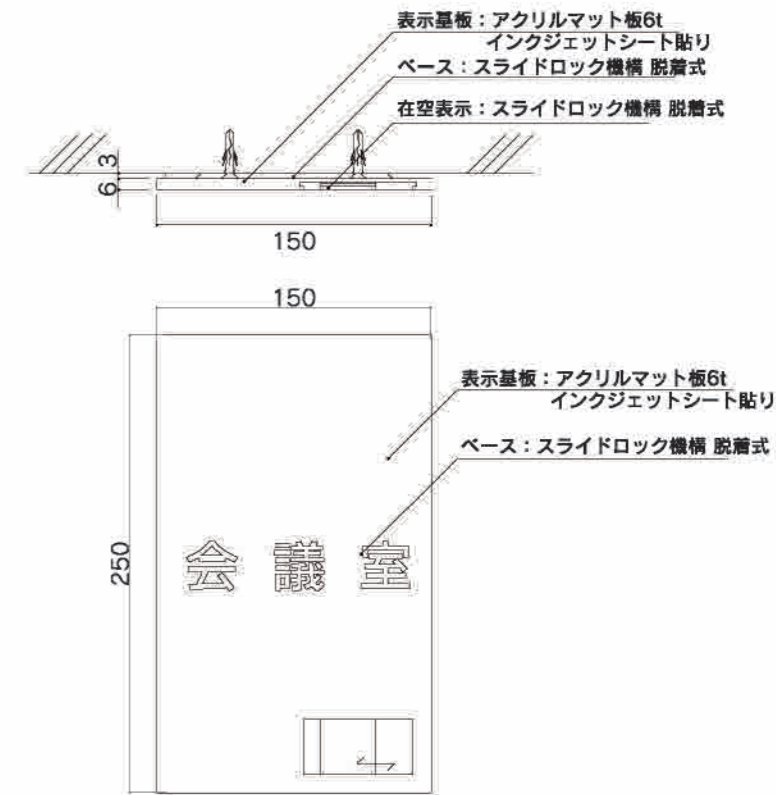

04 室名サイン

数量 **42**

サイズ：H2700×W250
表示方法：インクジェットシート

- 印刷色
- CS761/カーボングレー
 - CS791/ブラック
 - CS735/ミディアムグレー
 - CS519/ナイトブルー
 - CS232/マンダリン
 - CS522S/プルシャンブルー-S
 - CS156/オペラ
 - CS257/メイプル
 - CS406/シヤングリーン

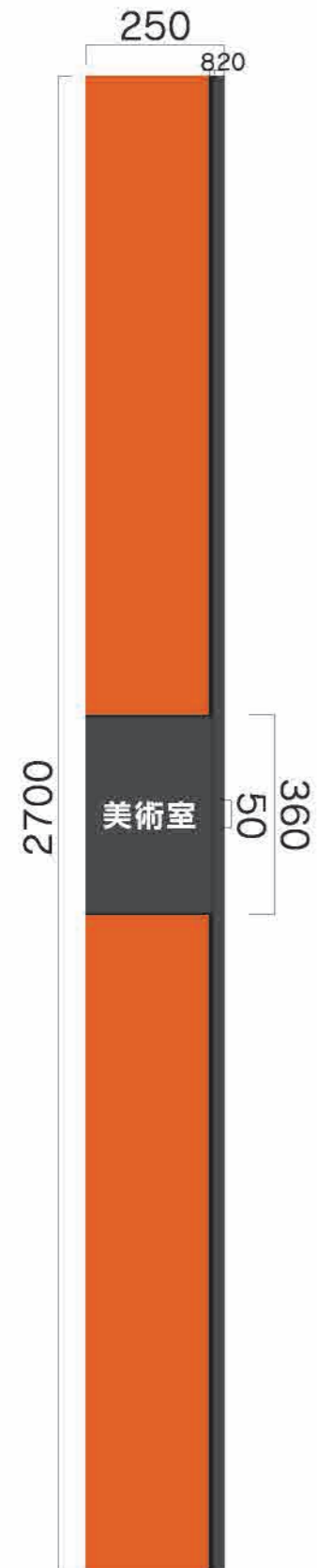

サイン一覧

1F...2 2F...21

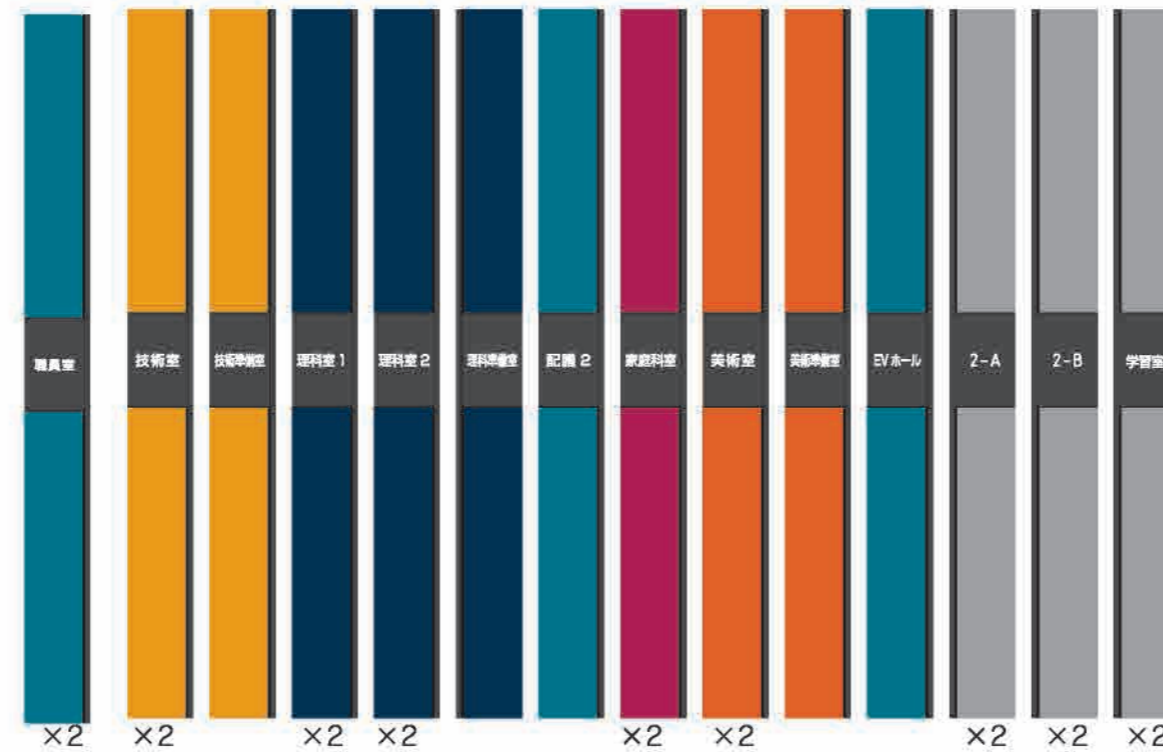

3F...11

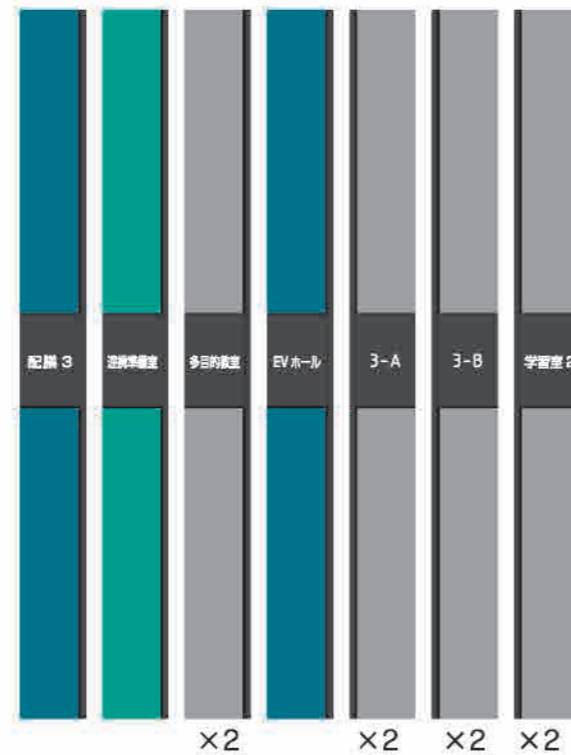

4F...8

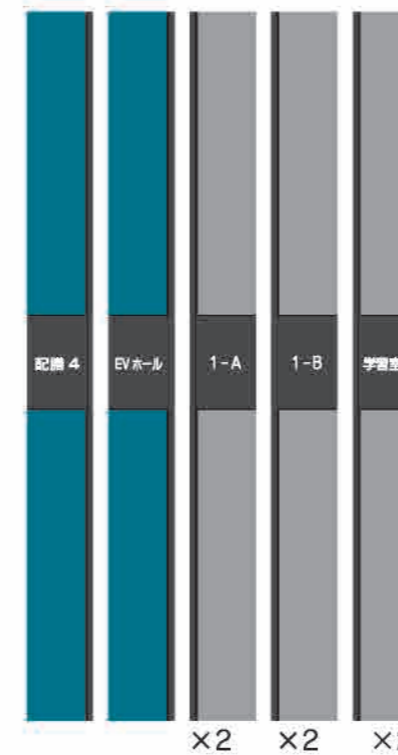

設置写真

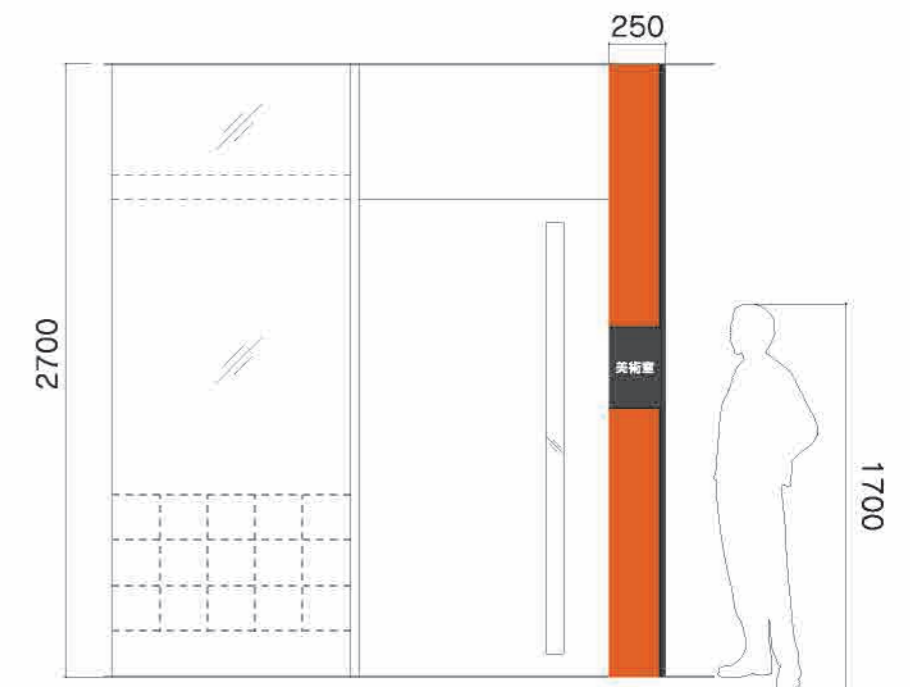

05 室名サイン/側面型【FGY1530】

数量 **12**

サイズ：H300×W150×D37.5
 ブラケット：アルミ押出型材 塗装仕上
 表示基板：アクリルマット板3t
 表示：UV印刷（VOCが発生しないインク）

- アクリル色 ■ ダークグレーマット
 ■ パラグラス9905K
 塗装色 ■ N-45
 印刷色 ■ N-30
 ■ N-20
 ■ N-90
 ■ N-10

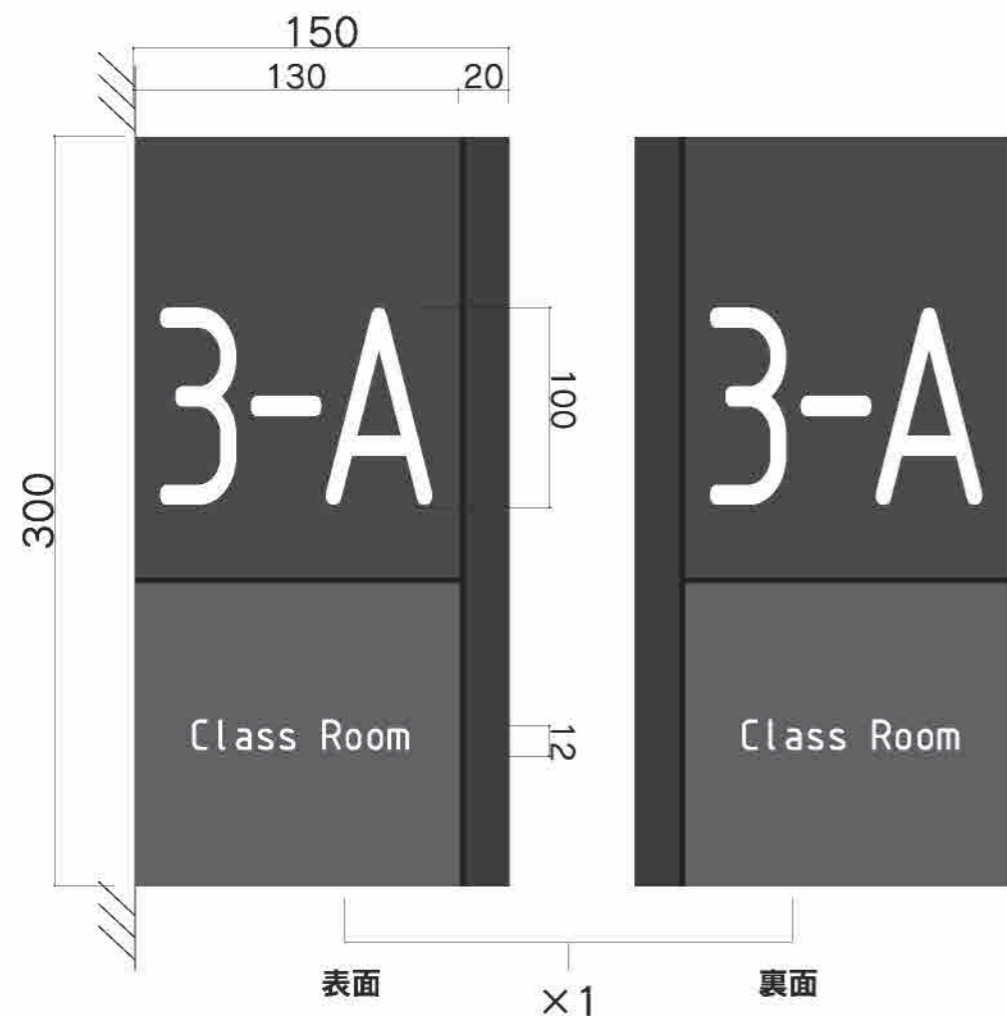

サイン一覧

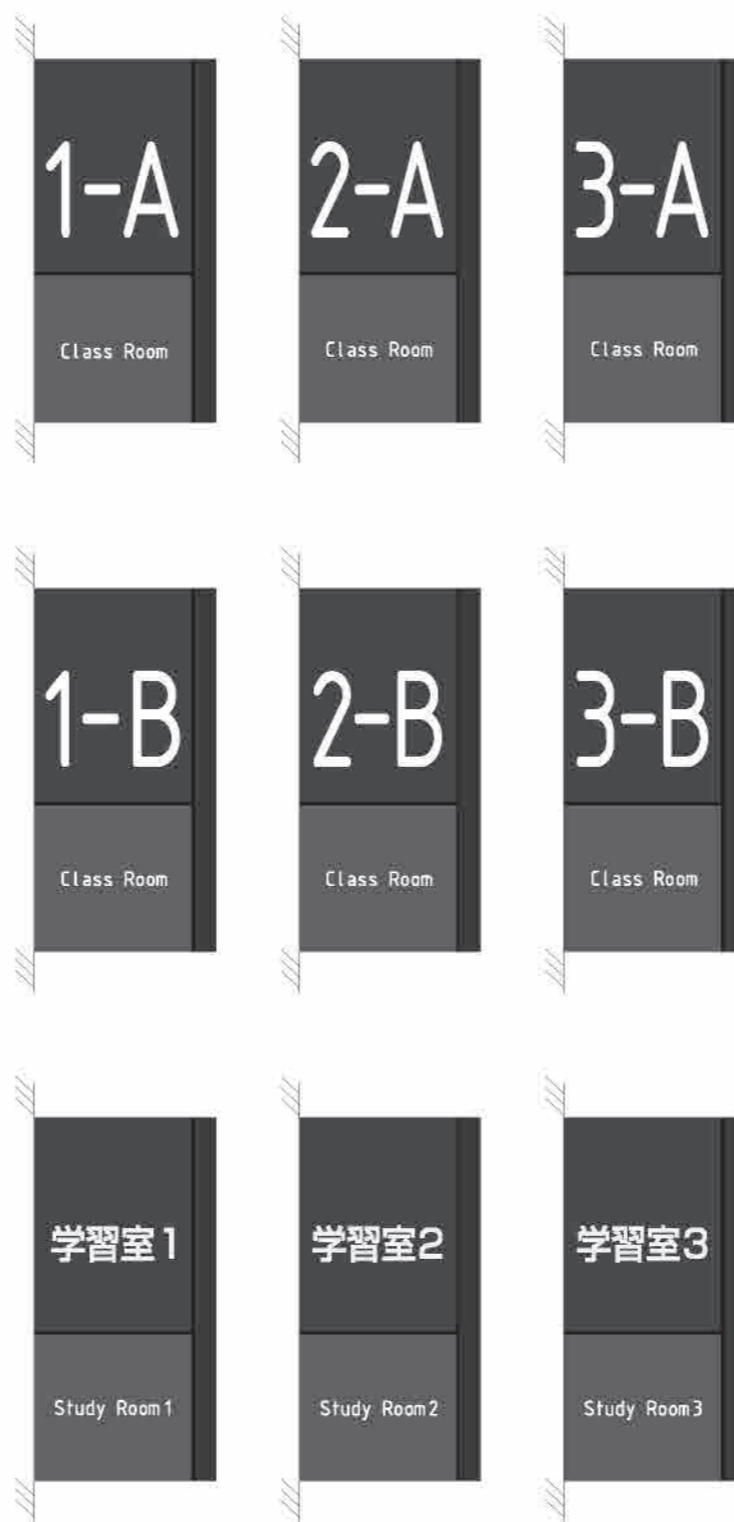

設置写真

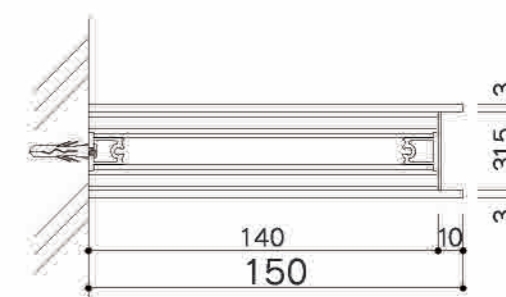

サイズ: H30
表示: カッティングシート

シート色 ■ CS791/ブラック

倉庫

30

【校舎棟】 ×109

- 1F×57
- 検収室 ×2
- ゴミ庫 ×2
- 応接室
- 校長室
- 印刷・教材室
- 事務室
- 職員室 ×2
- MDF室
- 機材庫
- 消火ポンプ室
- 器具庫
- 給食調理室 ×10
- 洗浄室 ×6
- 雨水ろ過機械室 ×2
- 下処理室 ×6
- 食品庫 ×2
- 倉庫 ×4
- PS ×5
- EPS ×3
- SK ×2

- 2F×19
- 理科準備室 ×2
- 技術準備室
- 家庭科準備室
- 美術準備室
- 進路資料室
- 用具庫
- 教材庫2
- 倉庫 ×2
- PS・SK ×2
- PS ×4
- DS
- EPS ×2

- 3F×16
- 書庫
- 用具庫
- 教材庫3
- 倉庫 ×5
- PS・SK ×2
- PS ×3
- DS
- EPS ×2
- 4F×17
- 楽器庫 ×2
- 音楽準備室
- 教材庫4
- 倉庫 ×6
- PS・SK ×2
- PS ×2
- DS
- EPS ×2



設置写真

- 【更衣室棟】 ×4
- 体育倉庫 ×2
- 主事倉庫
- SK
- 【ゴミ庫】 ×2
- ゴミ庫
- 粗大ゴミ置場
- 【防災備蓄倉庫】 ×1
- 防災備蓄倉庫
- 【ろ過機械倉庫】 ×2
- ろ過機械室
- 倉庫

07 ピクトサイン／側面型【FGY1530】

数量 **16**

サイズ：H300×W150×D37.5
 ブラケット：アルミ押出型材 塗装仕上
 表示基板：アクリルマット板3t
 表示：UV印刷（VOCが発生しないインク）

アクリル色 ■ ダークグレーマット ■ 塗装色 ■ N-45
 パラガラス9905K
 印刷色 ■ N-30 ■ CS519/ナイトブルー
 ■ N-20 ■ CS515/イタリアンブルー
 ■ N-90 ■ CS632/ローズバイオレット
 ■ N-10

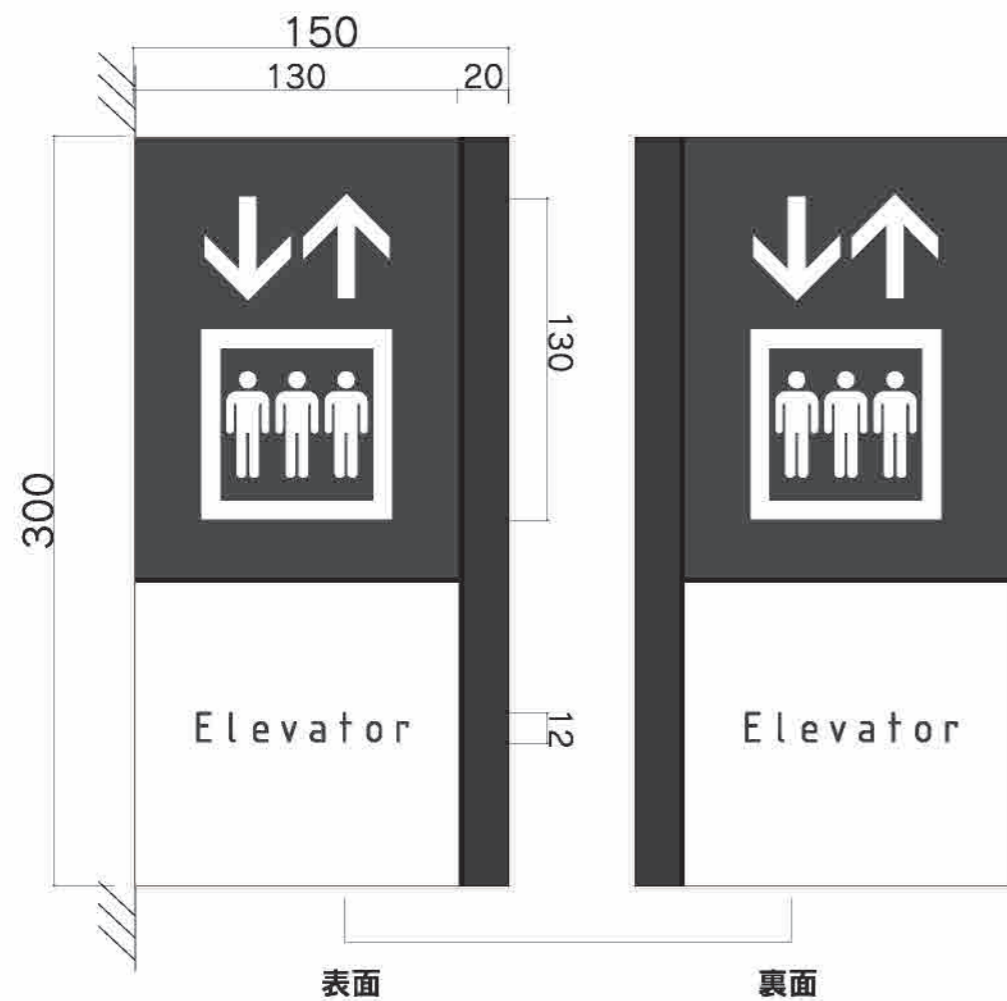

サイン一覧

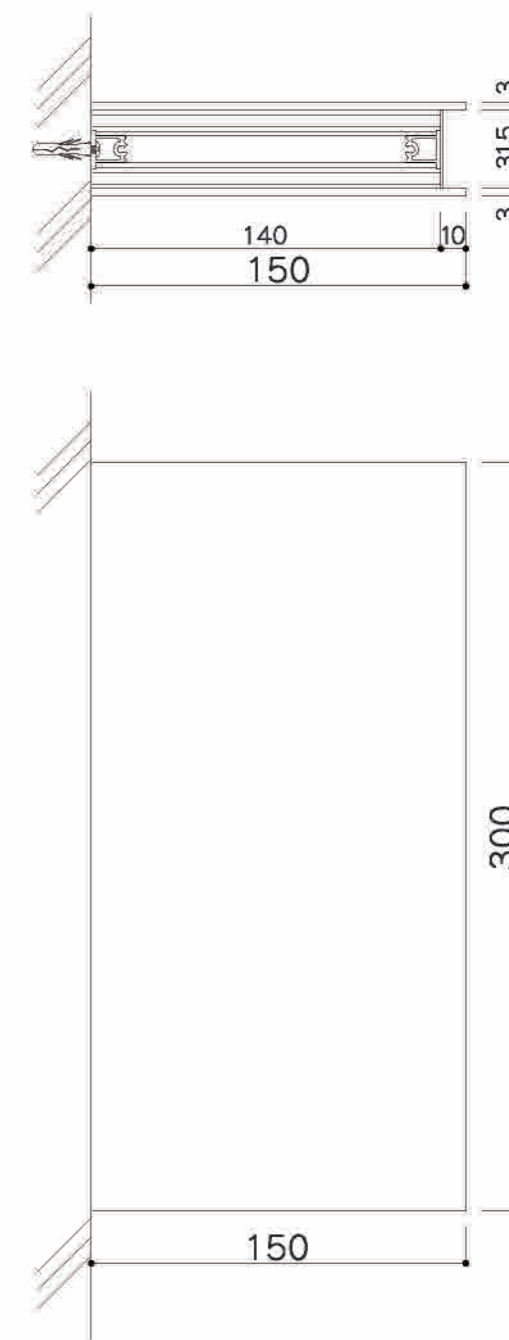
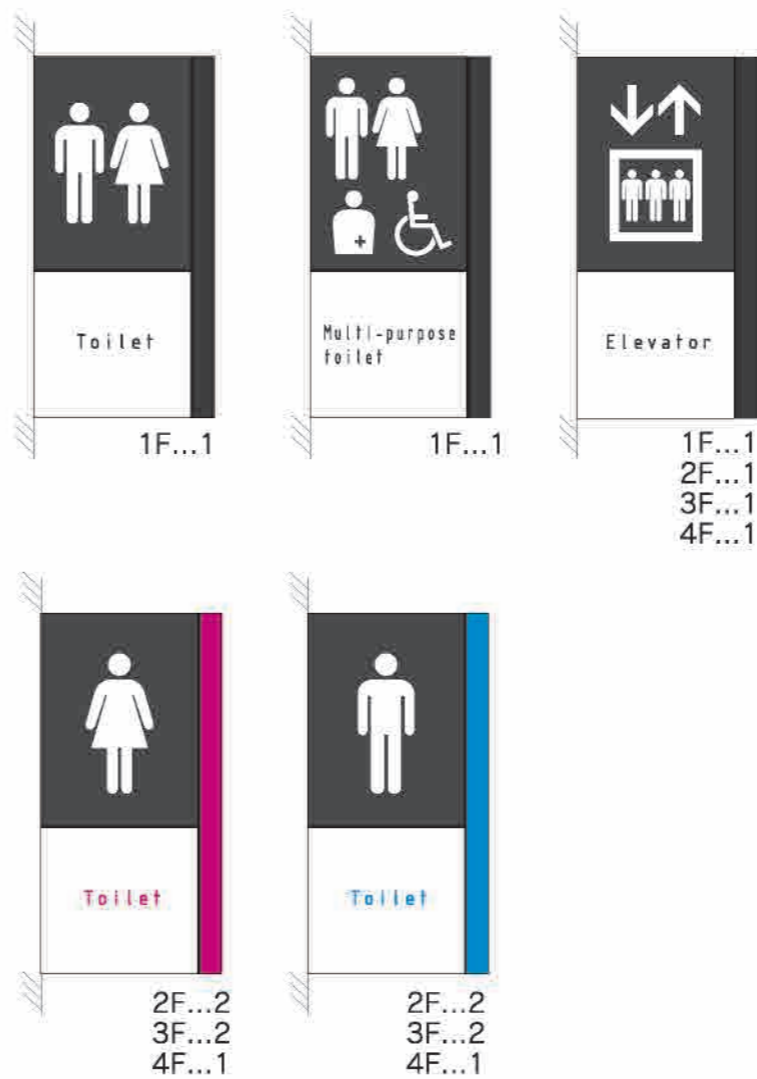

08 ピクトサイン1 / シート

サイズ: H1000 / H800
表示: カuttingシート

数量 7

- シート色 ■ CS515/イタリアンブルー
- CS632/ローズバイオレット
- CS751/ダークグレー
- 白

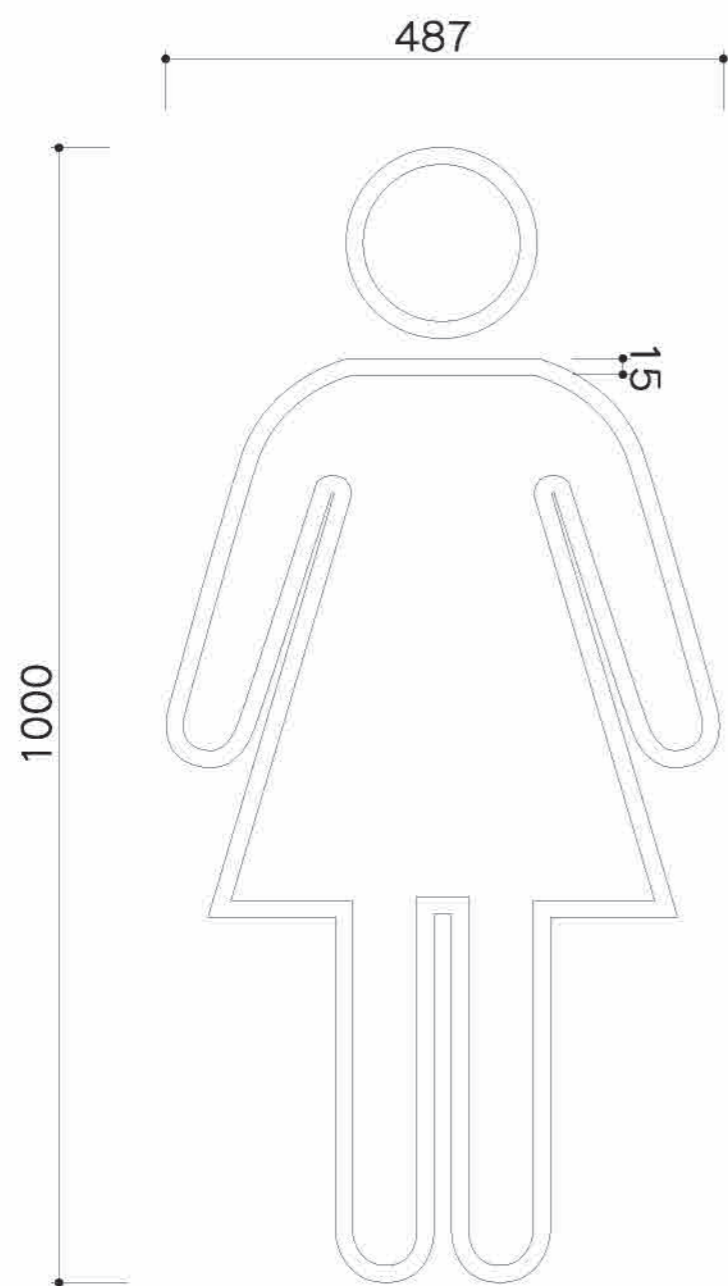

サイン一覧

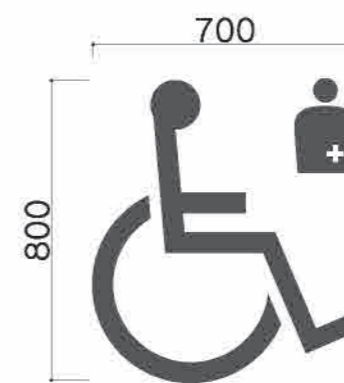
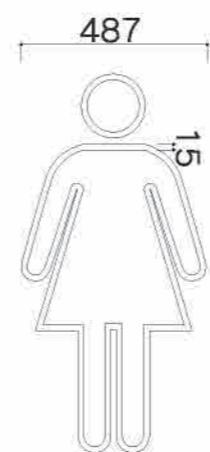
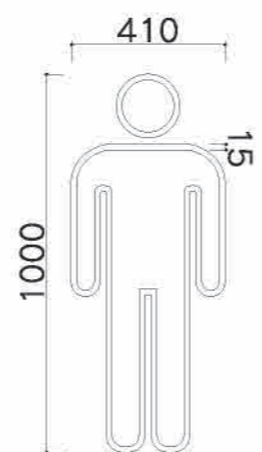
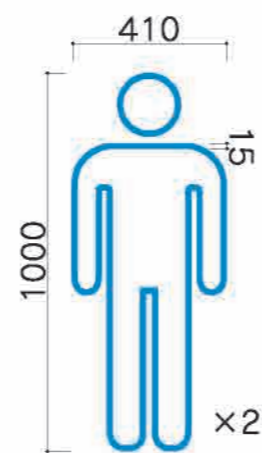

設置写真



サイズ: H150
表示基板: カuttingシート

シート色 ■ CS515/イタリアンブルー
■ CS632/ローズバイオレット

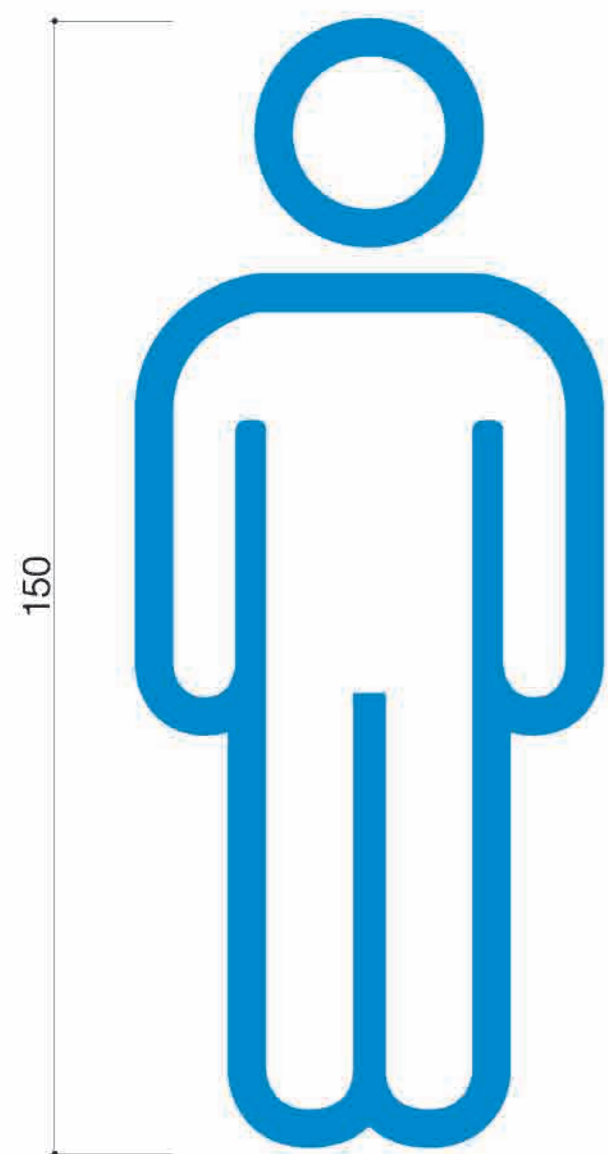

×2



×2

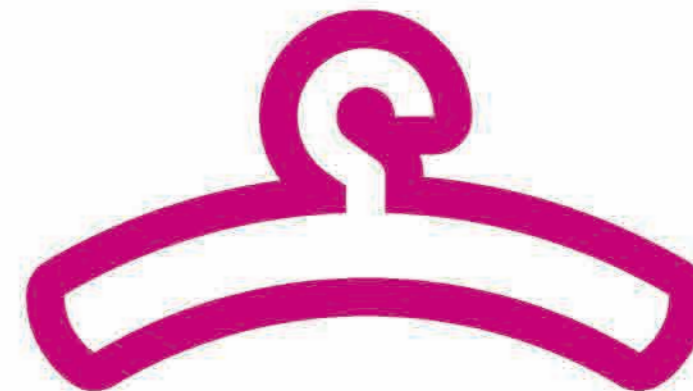

10 ピクトサイン3 / アクリル

サイズ: H150
表示基板: アクリル板3t 塗装仕上
裏面: 両面テープ貼り

数量 **5**

塗装色 ■ CS515/イタリアンブルー
■ CS632/ローズバイオレット
■ N-45

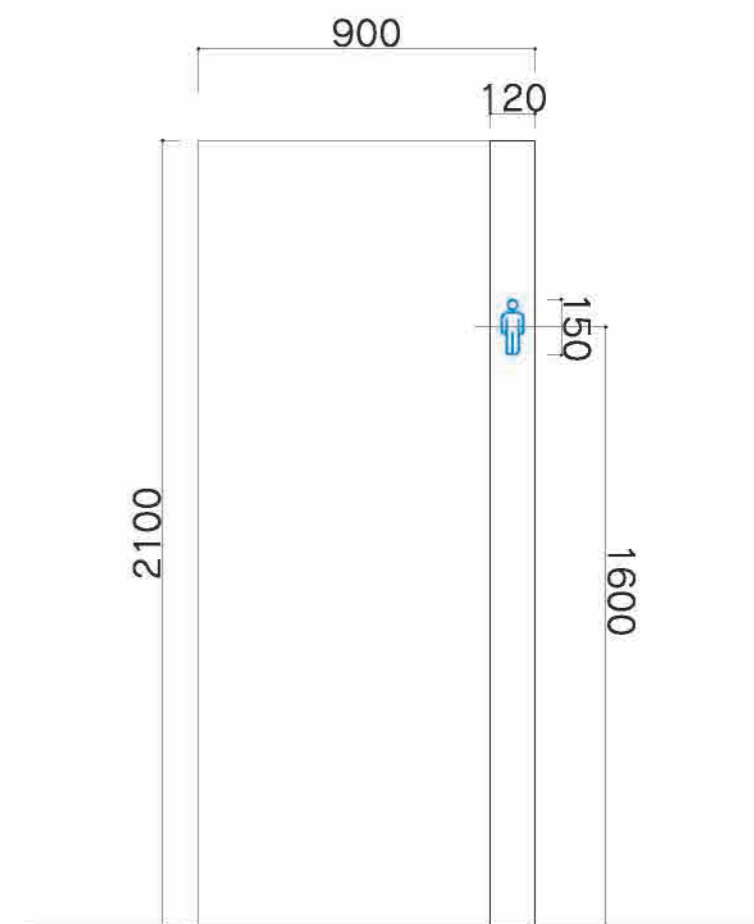
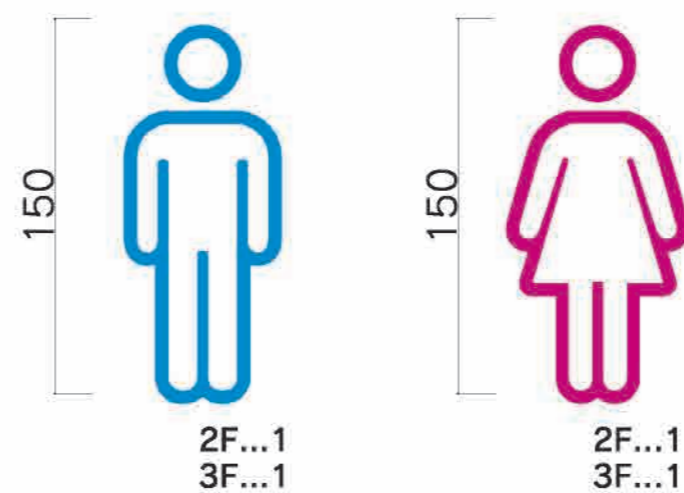
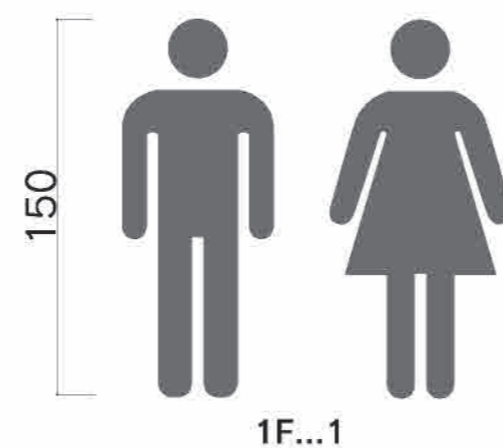
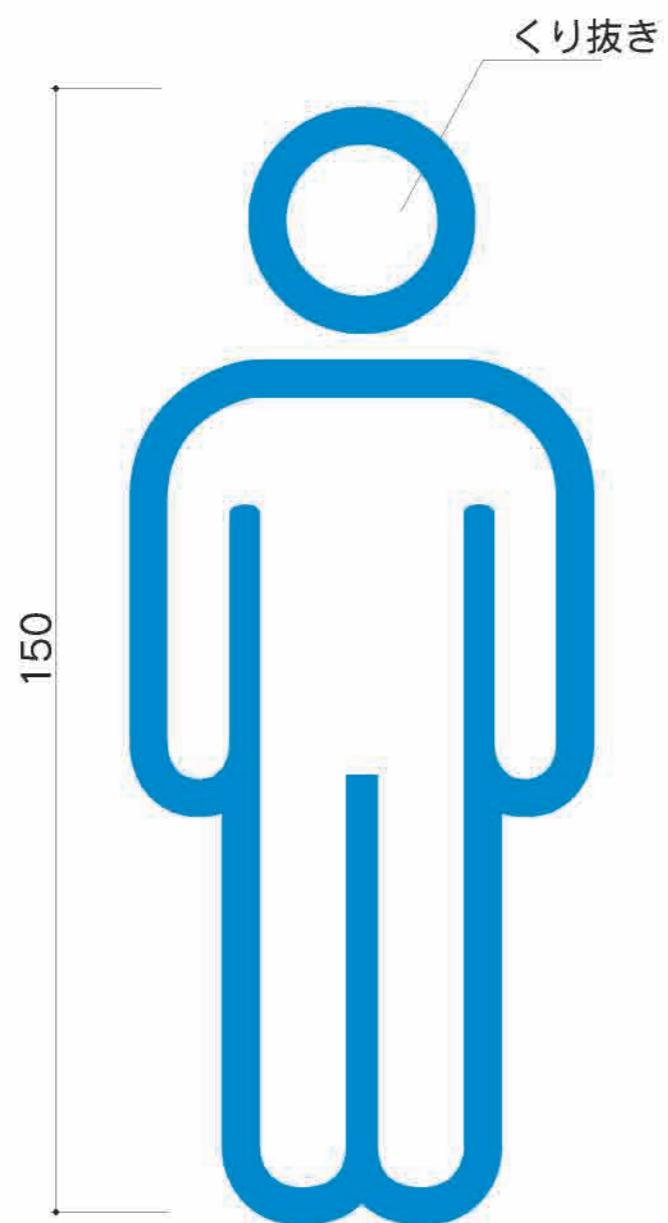

11 案内 総合案内 / 点字触知図

数量 1

サイズ：H2060×W900×D15
 フレーム：アルミ型材 焼付塗装仕上げ
 表示基板：アルミ複合板3t
 表示：インクジェットシート+UV点字

塗装色 ■ N-30 (5分ツヤ) 印刷色 ■ N-30 ■ N-45 ■ N-90 ■ 27-85V
 ■ CS515/イタリアンブルー ■ CS632/ローズバイオレット
 ■ CS400/サブグリーン



拡大図

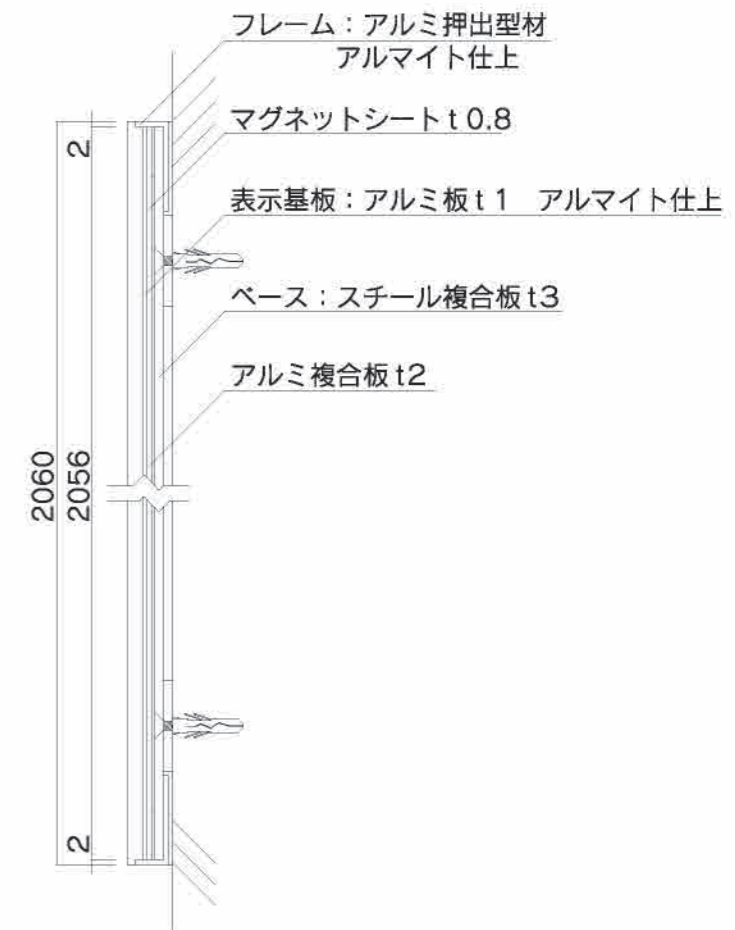
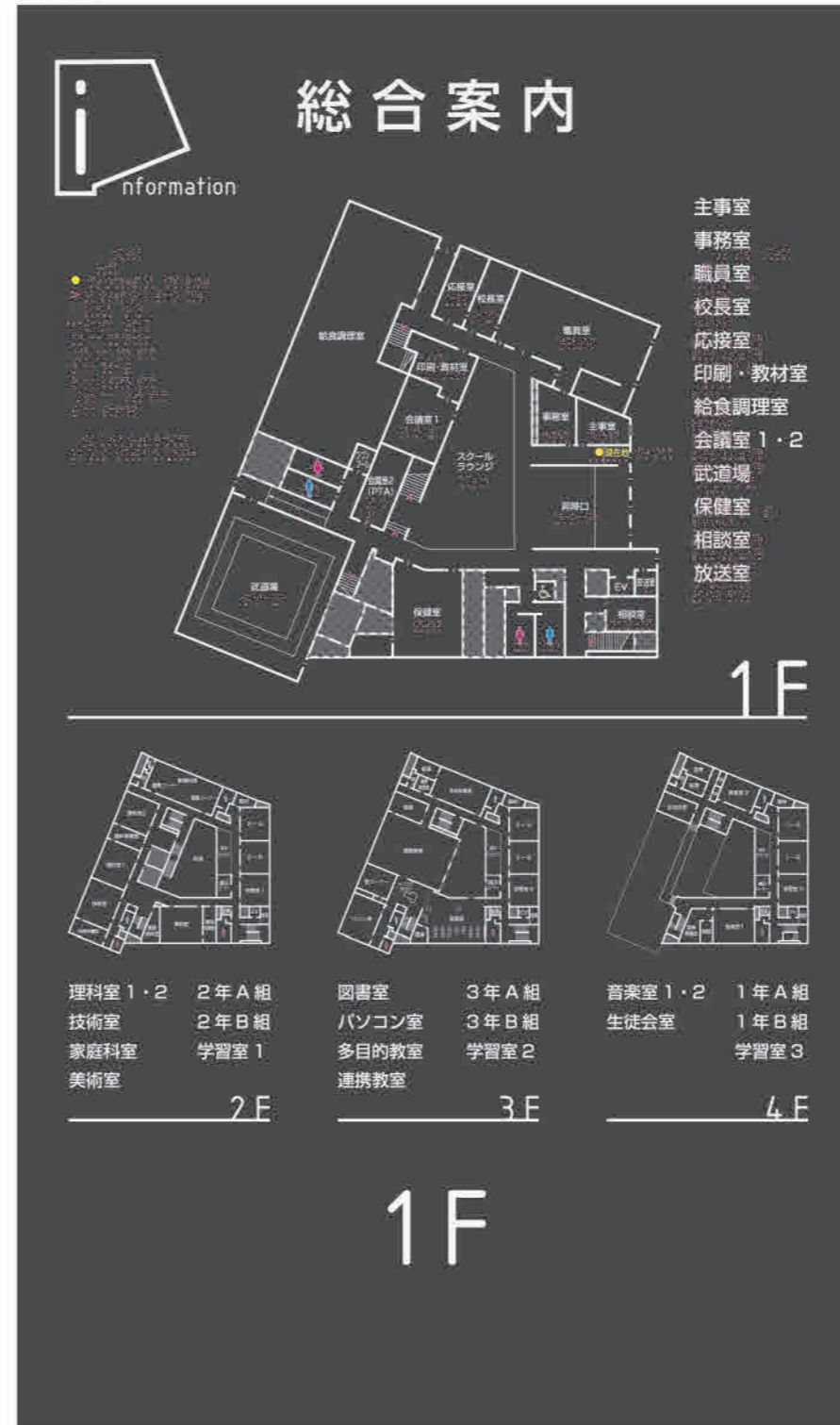

12 案内 フロア案内

サイズ：H2700×W450
表示：インクジェットシート

数量 **3**

印刷色 ■ N-30 ■ CS515/イタリアンブルー
■ N-45 ■ CS632/ローズバイオレット
□ N-90
■ 27-85V

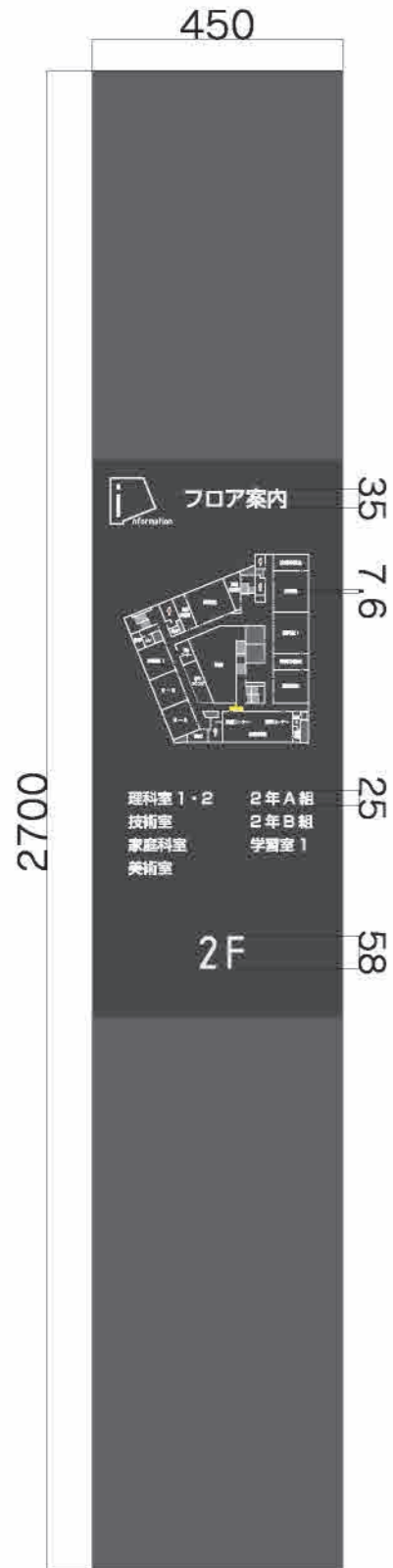

フロア案内一覧

フロア案内

理科室 1・2 2年A組
技術室 2年B組
家庭科室 学習室1
美術室

2F

フロア案内

図書室 3年A組
パソコン室 3年B組
多目的教室 学習室2
連携教室

3F

フロア案内

音楽室 1・2 1年A組
生徒会室 1年B組
学習室3

4F



設置写真

13 室内 各階案内 (EV内)

数量 **1**

サイズ: H540×W300×D15
 フレーム: アルミ型材 焼付塗装仕上げ
 表示基板: アルミ複合板3t
 表示: インクジェットシート

塗装色 ■ N-30 (5分ツヤ) 印刷色 ■ N-30 □ N-90

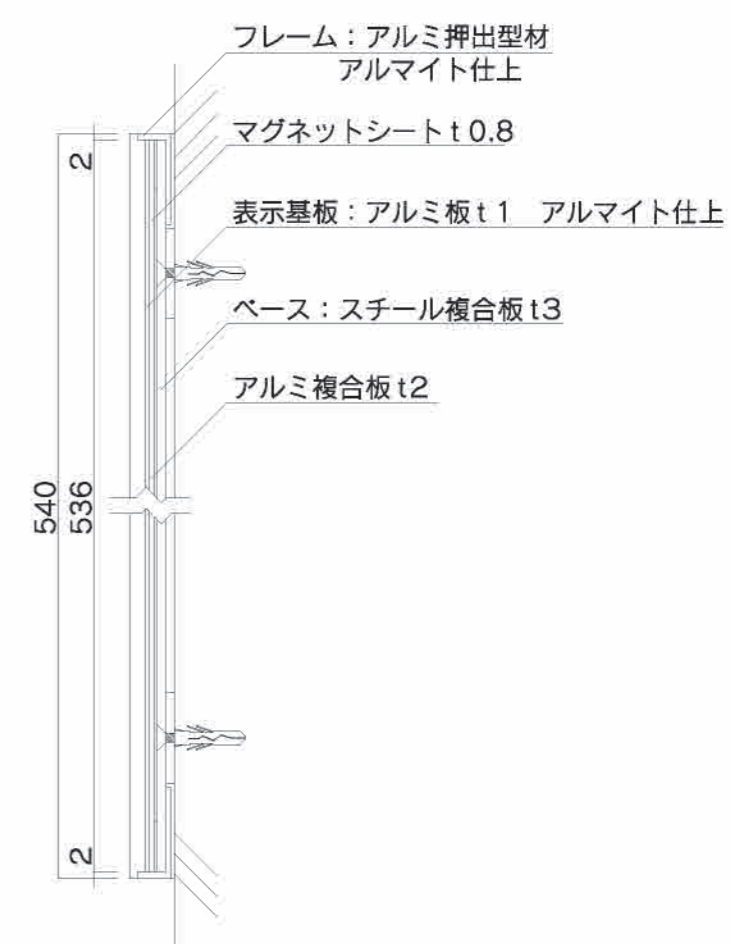
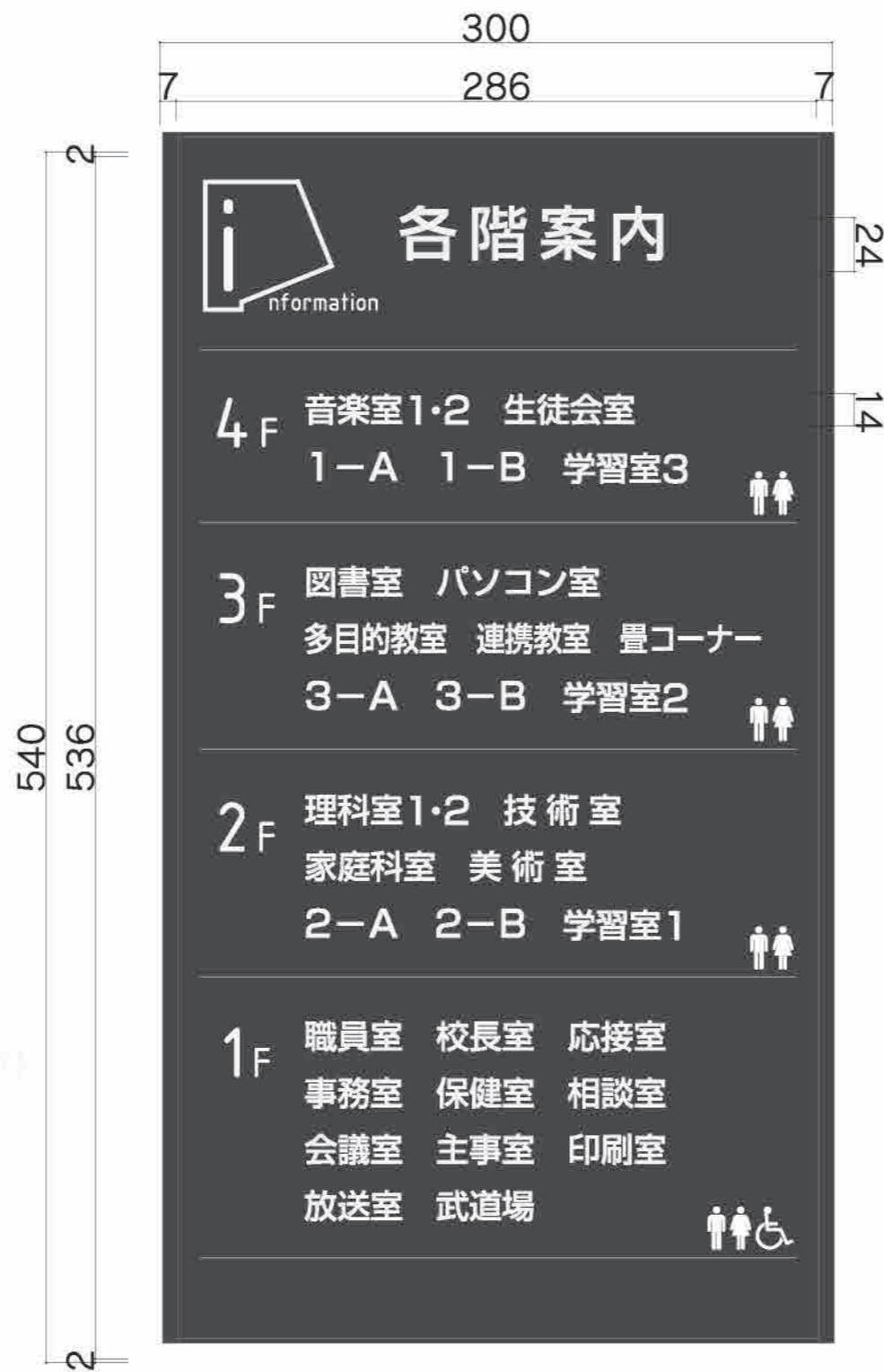

14 誘導 案内

数量 **13**

サイズ: H2700×W250
表示: インクジェットシート

印刷色 ■ N-30
■ N-45
□ N-90

誘導 一覧



1F	2F	3F	4F
<p>Floor guide</p> <p>職員室 校長室 応接室 印刷室</p> <p>→</p>	<p>Floor guide</p> <p>家庭科室</p> <p>←</p>	<p>Floor guide</p> <p>連携教室 パソコン室 量コーナー</p> <p>→</p>	<p>Floor guide</p> <p>音楽室 2 生徒会室</p> <p>←</p>
<p>Floor guide</p> <p>武道場</p> <p>←</p>	<p>Floor guide</p> <p>理科室 1・2 技術室 美術室</p> <p>→</p>	<p>Floor guide</p> <p>多目的室</p> <p>←</p>	<p>Floor guide</p> <p>1-A 1-B 学習室 3</p> <p>↑</p>
<p>Floor guide</p> <p>職員室</p> <p>←</p>	<p>Floor guide</p> <p>2-A 2-B 学習室 1</p> <p>↑</p>	<p>Floor guide</p> <p>連携教室 多目的教室</p> <p>↑</p>	<p>Floor guide</p> <p>1-A 1-B 学習室 3</p> <p>↓</p>
<p>Floor guide</p> <p>理科室 1・2 技術室 美術室</p> <p>→</p>	<p>Floor guide</p> <p>2-A 2-B 学習室 1</p> <p>↑</p>	<p>Floor guide</p> <p>3-A 3-B 学習室 2</p> <p>↑</p>	<p>Floor guide</p> <p>音楽室 1</p> <p>←</p>
<p>Floor guide</p> <p>武道場 保健室</p> <p>→</p>	<p>Floor guide</p> <p>家庭科室</p> <p>←</p>	<p>Floor guide</p> <p>3-A 3-B 学習室 2</p> <p>↓</p>	<p>Floor guide</p> <p>1-A 1-B 学習室 3</p> <p>↓</p>
<p>Floor guide</p> <p>職員室 保健室</p> <p>↓</p>	<p>Floor guide</p> <p>2-A 2-B 学習室 1</p> <p>↓</p>	<p>Floor guide</p> <p>図書室 量コーナー パソコン室</p> <p>↓</p>	<p>Floor guide</p> <p>2-A 2-B 学習室 1</p> <p>↓</p>
<p>Floor guide</p> <p>2-A 2-B 学習室 1</p> <p>↑</p>	<p>Floor guide</p> <p>家庭科室</p> <p>←</p>	<p>Floor guide</p> <p>3-A 3-B 学習室 2</p> <p>←</p>	<p>Floor guide</p> <p>2-A 2-B 学習室 1</p> <p>↓</p>
<p>Floor guide</p> <p>技術室 美術室</p> <p>←</p>	<p>Floor guide</p> <p>理科室 1・2 家庭科室</p> <p>↑</p>	<p>Floor guide</p> <p>3-A 3-B 学習室 2</p> <p>↑</p>	<p>Floor guide</p> <p>2-A 2-B 学習室 1</p> <p>↓</p>
<p>Floor guide</p> <p>技術室 美術室</p> <p>←</p>	<p>Floor guide</p> <p>2-A 2-B 学習室 1</p> <p>↑</p>	<p>Floor guide</p> <p>図書室 量コーナー パソコン室</p> <p>←</p>	<p>Floor guide</p> <p>2-A 2-B 学習室 1</p> <p>↓</p>



設置写真

15 誘導 階数表示 (当階)

サイズ: H400×W400×D3
表示: アクリル板3t
※裏面両面テープ貼り

数量 12

アクリル色 ■ ダークグレーマット
パラグラス9905K



設置写真



サイン一覧

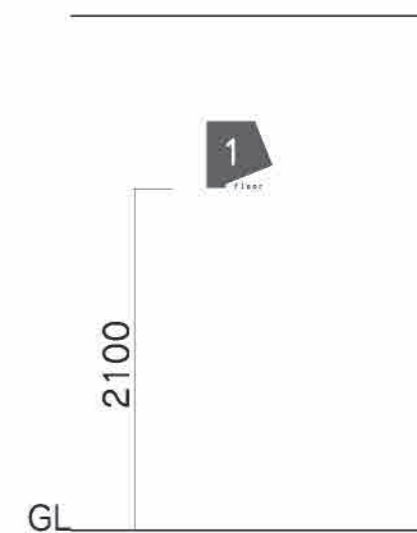

16 誘導 階数表示 (踊場)

数量 9

サイズ: H200×W350×D3
表示: アクリル板3t
※裏面両面テープ貼り

アクリル色 ■ ダークグレーマット
パラグラス9905K

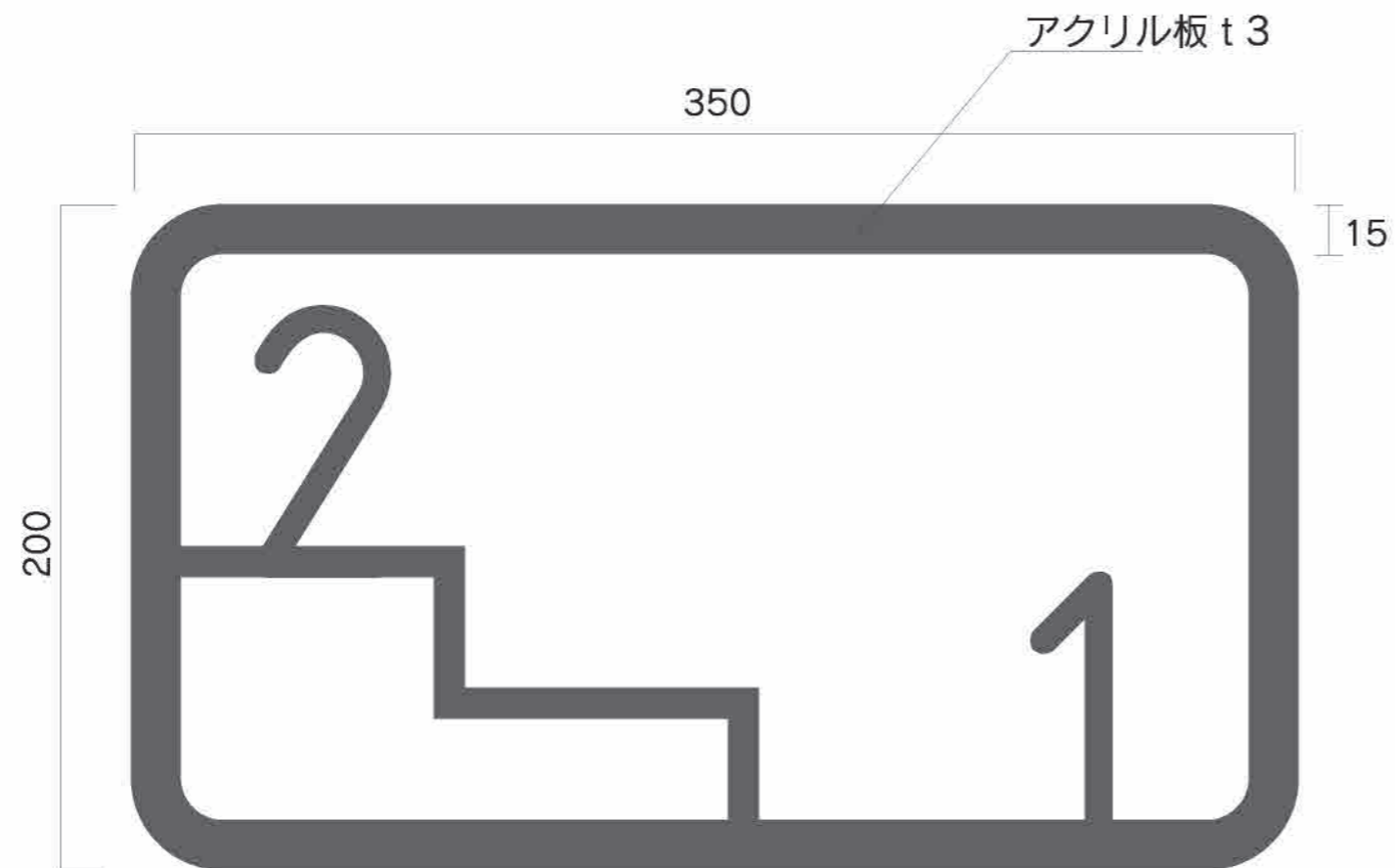

サイン一覧

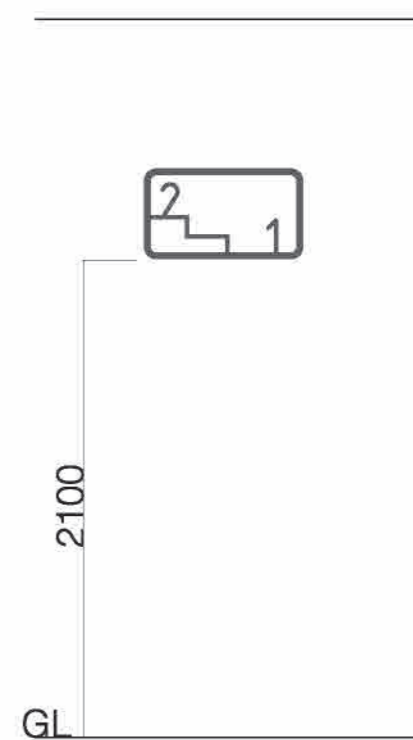
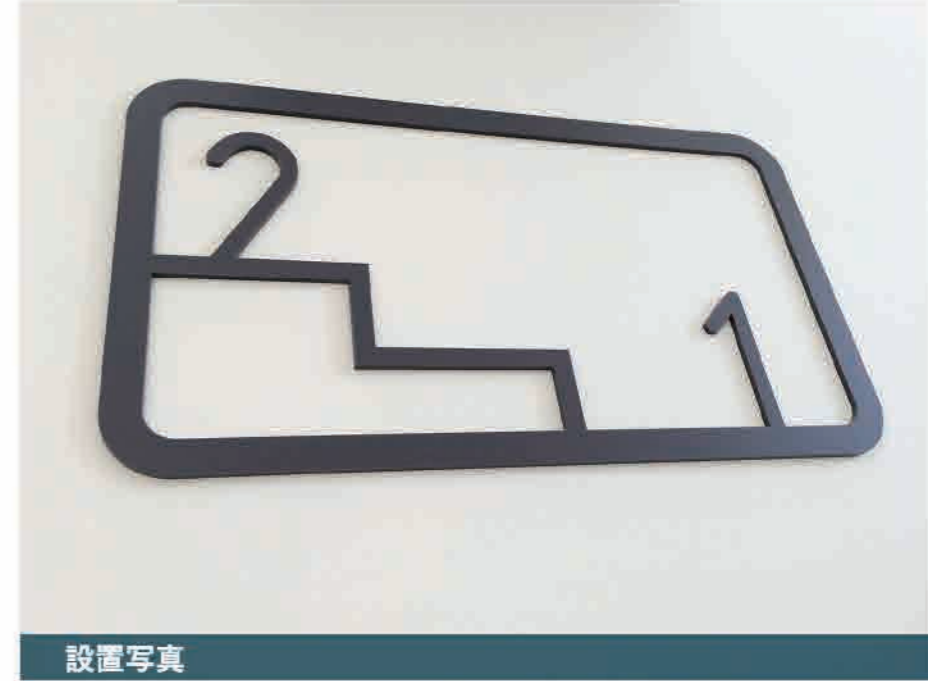
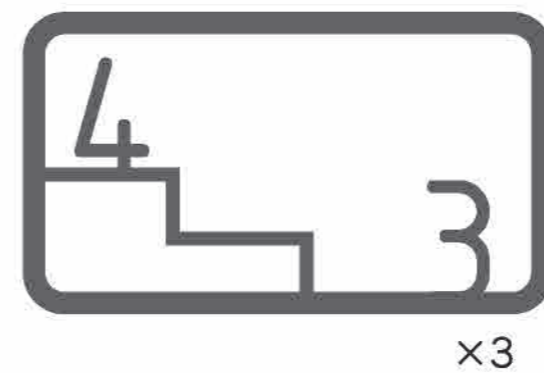
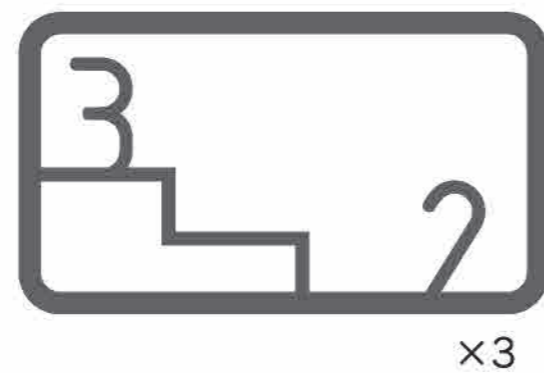
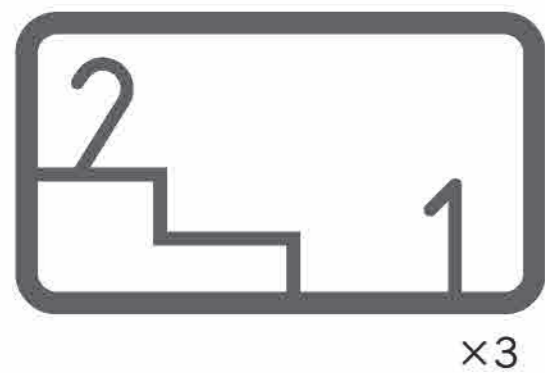

17 誘導 避難経路図

数量 **3**

サイズ：H450×W450×D6
 ペース：アルミ複合板3t+捨板3t
 表示：インクジェットシート四方巻込

- 印刷色
- N-30
 - N-45
 - N-90
 - 27-85V
 - CS515/イタリアンブルー
 - CS632/ローズバイオレット
 - CS400/サップグリーン

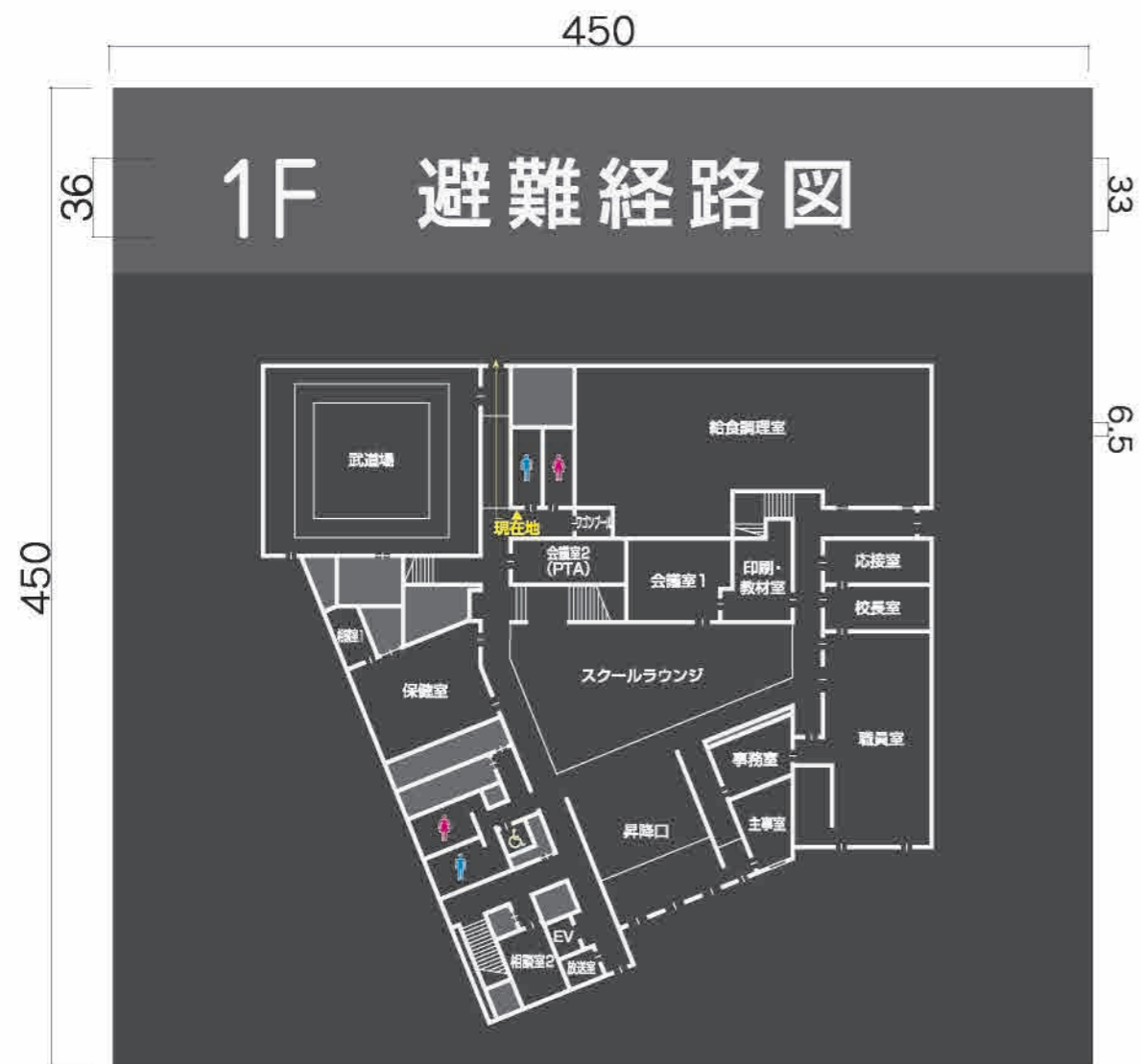

設置写真

サイン一覧

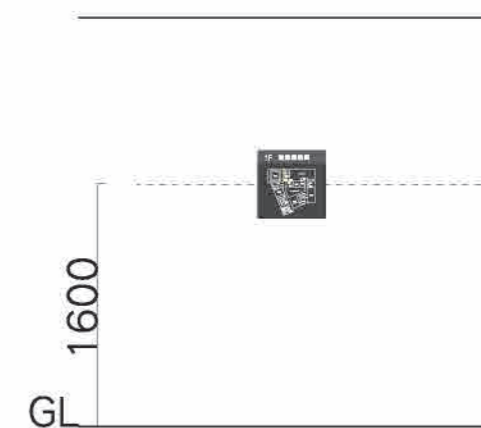

18 校歴プレート

サイズ：H865×W312×D6
 本体：アルミ板3t+捨板3t
 表示：インクジェットシート四方巻込

数量 1

印刷色 ■ N-30
 ■ N-45
 □ N-90



865

312

この壁面は、桜の木を再利用しています

旧正門脇の2本の桜は、早咲きの時には涙の卒業生を送り、遅咲きの時には新生を迎え、入学式の写真に花を添えてくれました。学校紹介の写真には、必ず桜咲く正門付近の校舎が選ばれました。本校にとって、旧正門の桜の木は、特別な存在でした。

新校舎において新たな形に再生し、今後も豊二中に息づいていきます。

(不燃材 認定番号 NM-1322)

【旧校舎にあった想いの詰まった桜の樹を、職人の手により蘇えらせ、新校舎へ継承する】

切り出し

材製

薄く切り取る

基材に貼り付けることで建築材として蘇る

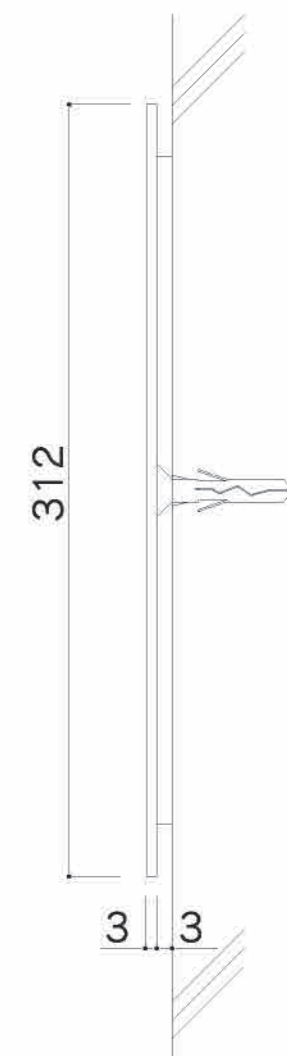

* 捨板施工

19 利用 デスクサイン

数量 **2**

サイズ：H250×W300
フレーム：アルミ型材アルマイト仕上げ
表示基板：アルミ板1アルマイト仕上げ
表示：UV印刷（VOCが発生しないインク）

印刷色 ■ N-30

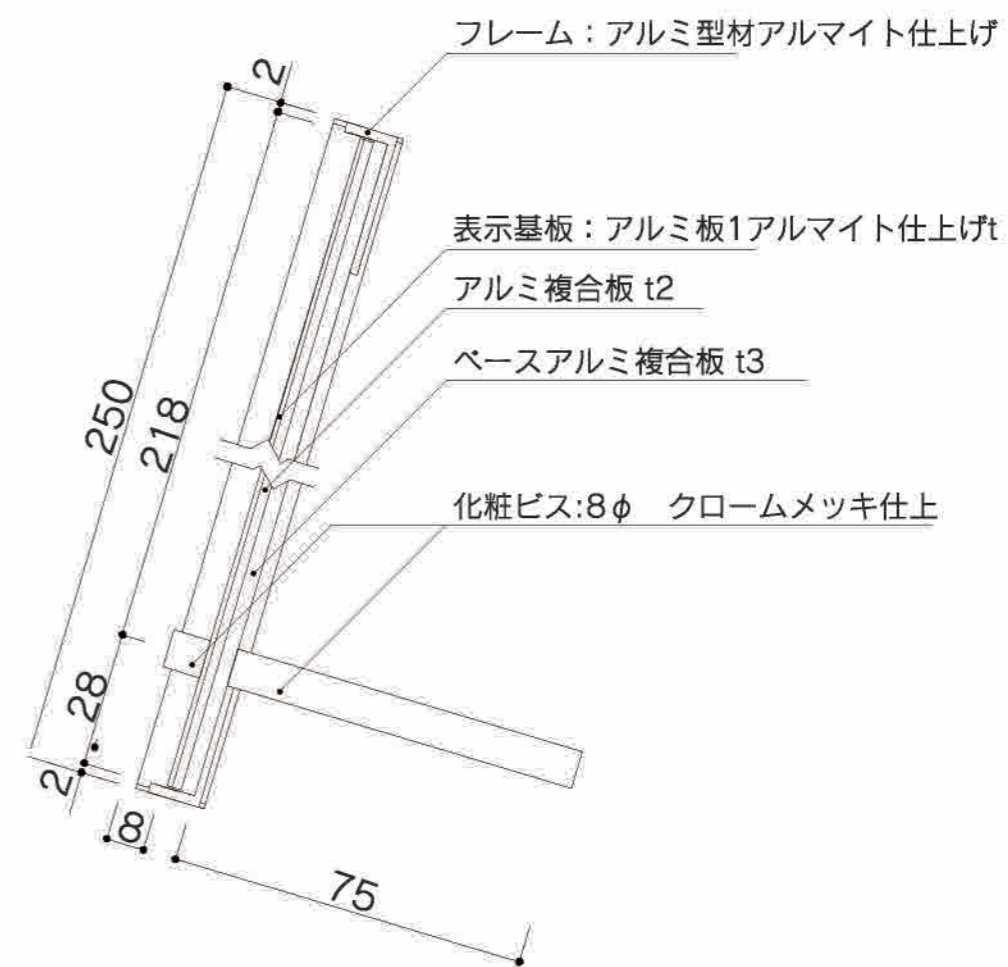

20 利用 窓口表示

サイズ: H150
文字: SUS t3 焼付塗装色 (ボルト出)

数量 1

塗装色 ■ N-30
(5分ツヤ)

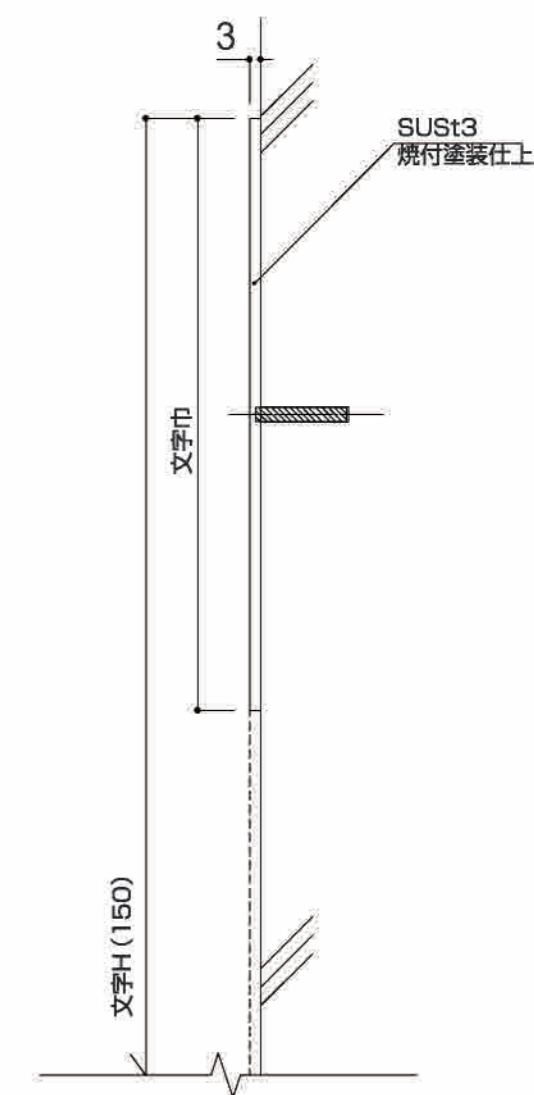
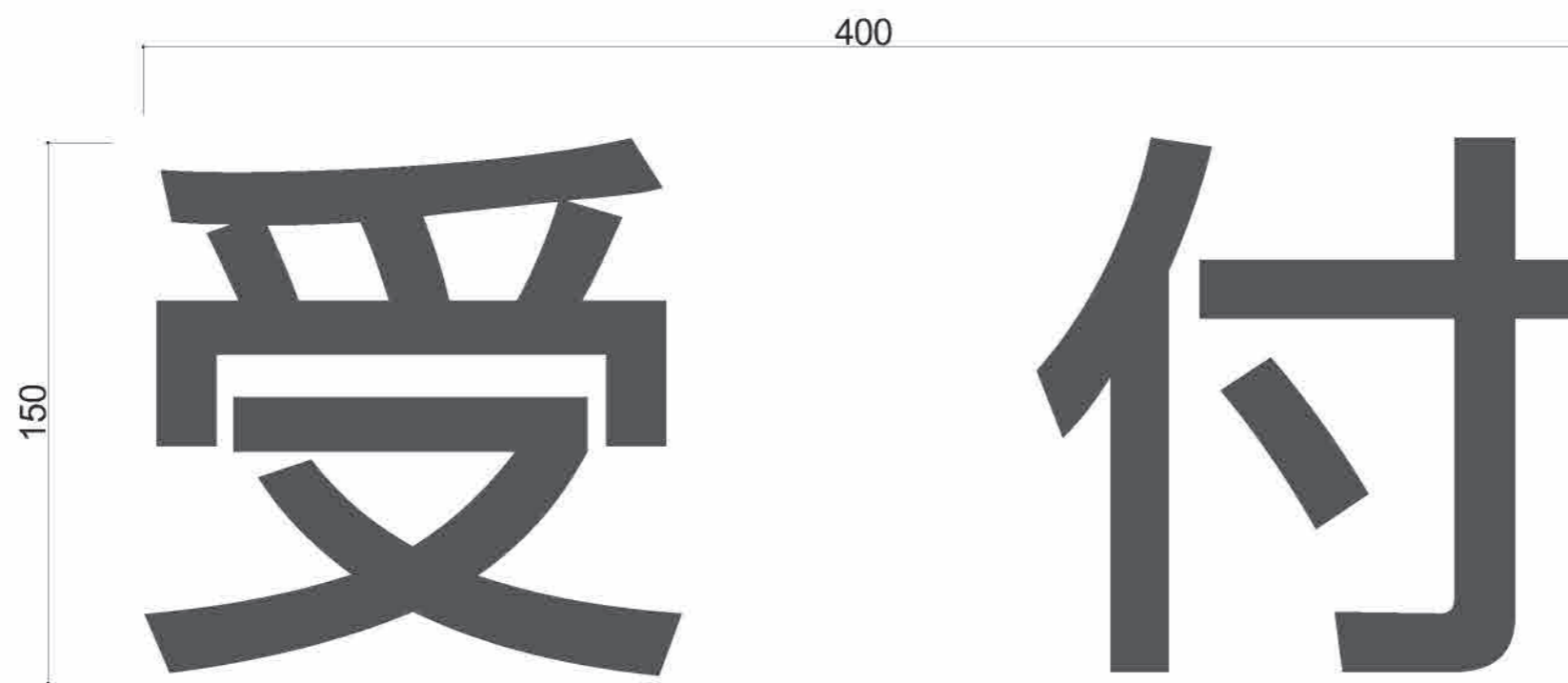

サイズ: H40
文字: 1t SUSPL切文字加工 合成樹脂焼付塗装
※接着固定

塗装色 ■ N-30
(5分ツヤ)

40
ゴミ庫

防災備蓄倉庫

ろ過機械室

倉庫

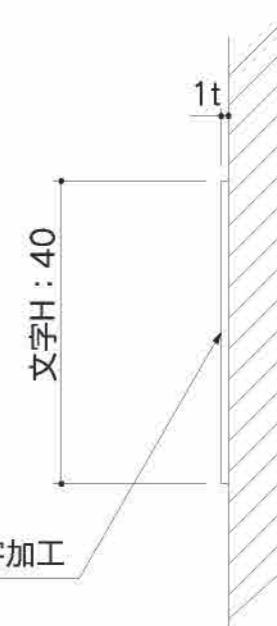

1t SUS304PL 切文字加工
合成樹脂焼付塗装
接着固定

22 外構 施設名称 (壁付)

数量 **3**

サイズ: H150×W1280.6

表示基板: 鋼板 溶融亜鉛メッキの上、リン酸処理

切文字: 3t SUSPL切文字加工 (H.L.)

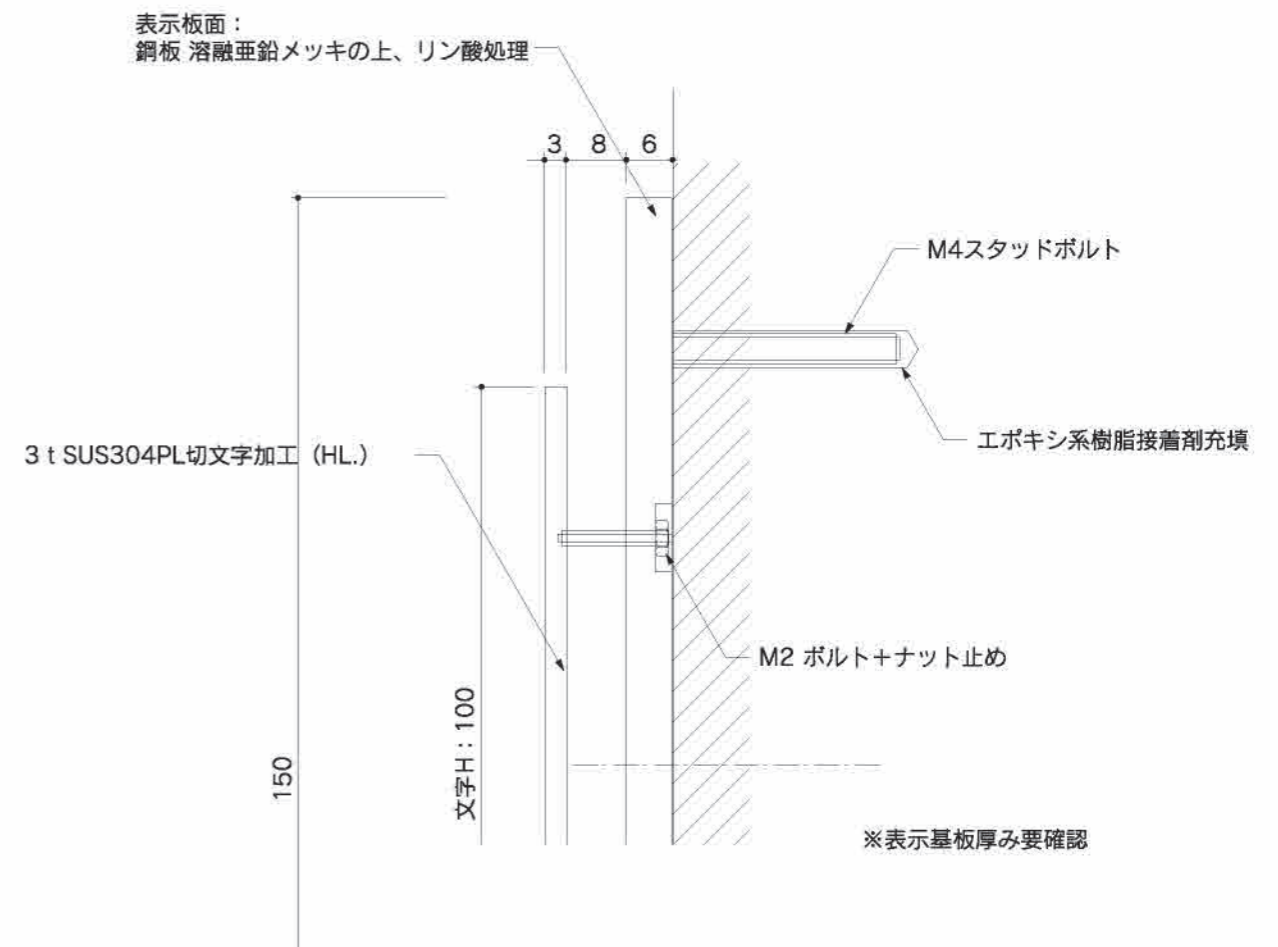
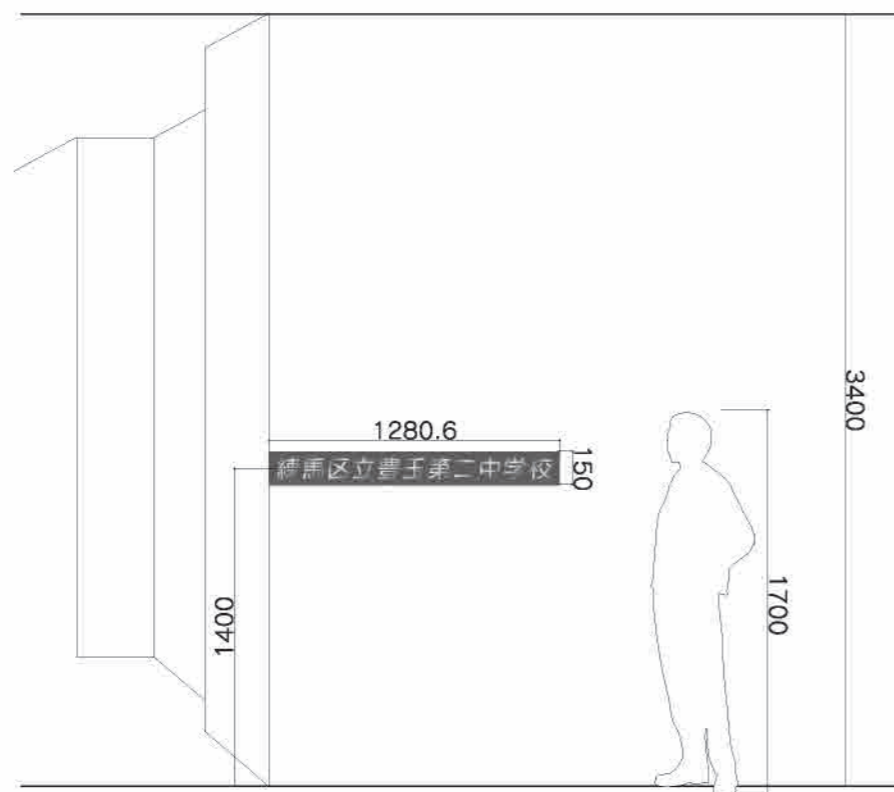
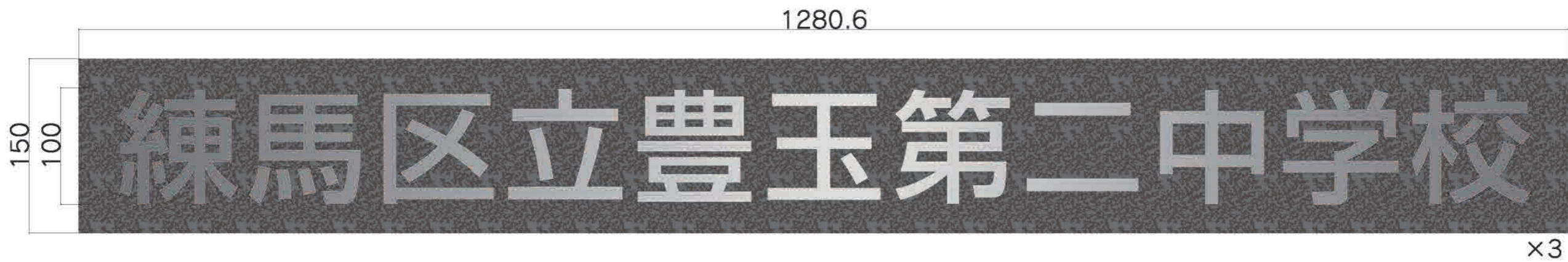

23 外構 施設名称 (門取付)

数量 1

サイズ: H75×W1000×D3

切文字: 3t SUSPL切文字加工 (H.L.) ボルト出



Image



サイズ: H650×W8000
 文字: 1.5t SUS304PL BOX文字加工 合成樹脂焼付塗装

塗装色 ■ N-35
 (5分ツヤ)

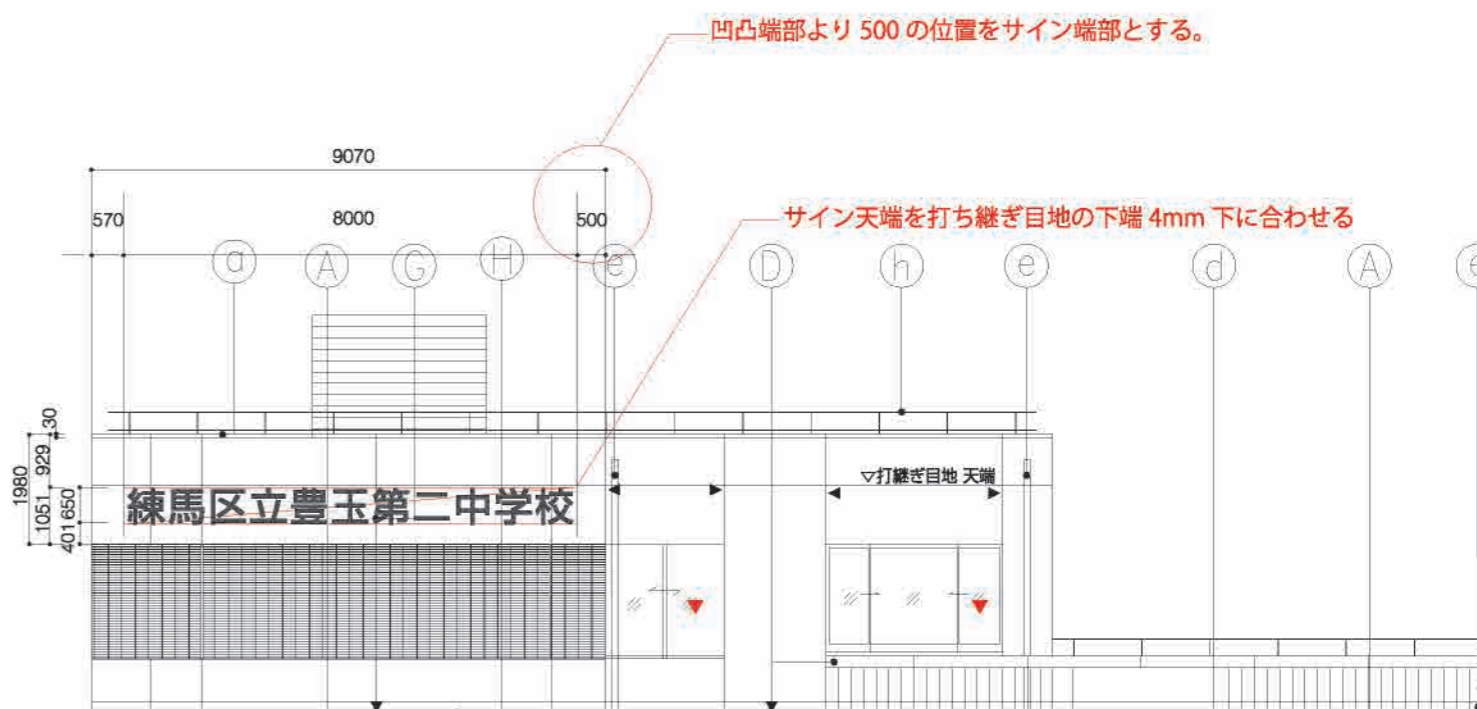
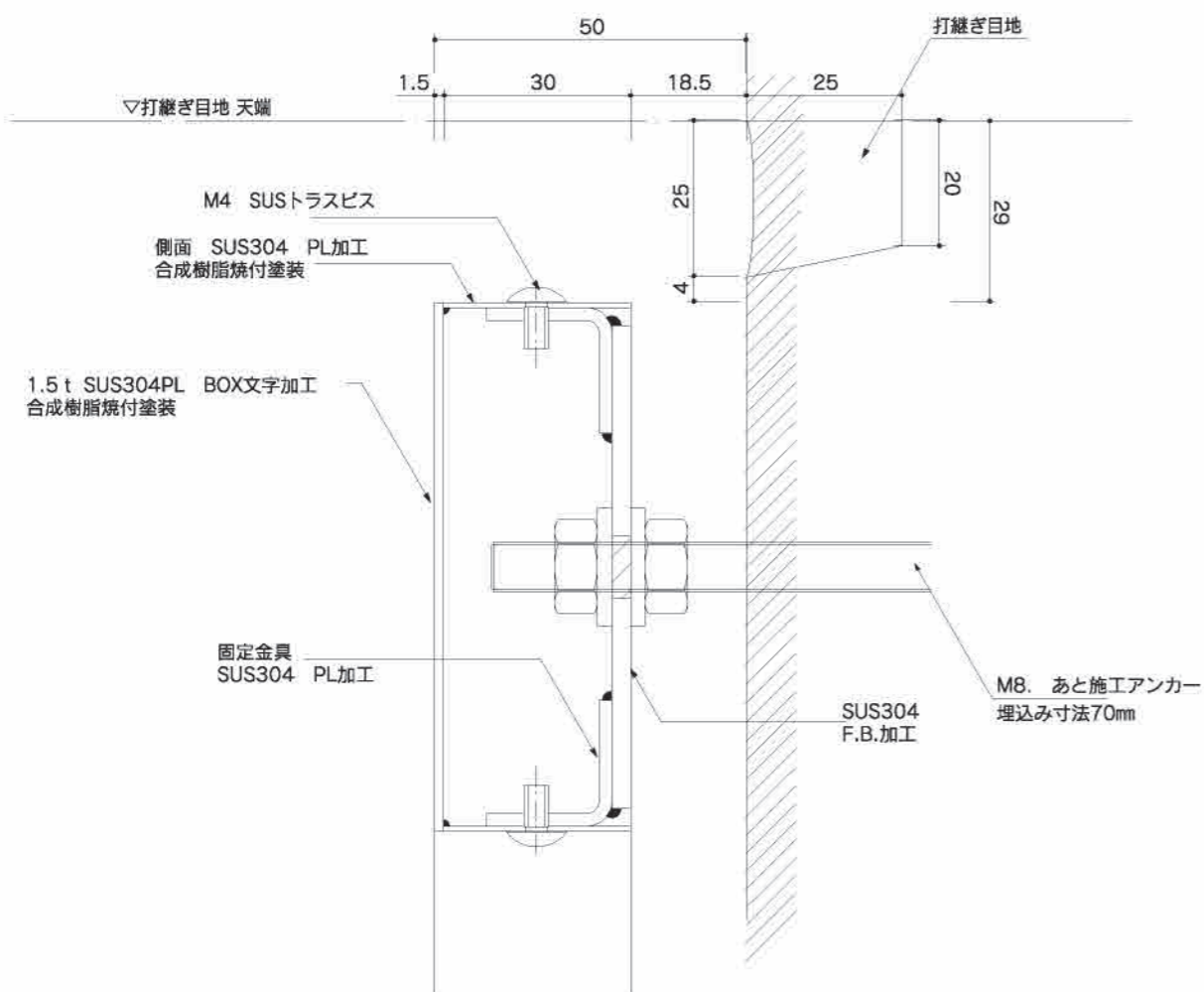

25 外構 通用・搬入口表示

数量 **2**

サイズ：H120×W300×D3
 表示基板：3t SUS304PL加工 合成樹脂焼付塗装
 表示：カットニングシート

塗装色 ■ N-30 (5分ツヤ) シート色 ■ N-35近似色
 □ N-90 (5分ツヤ) □ N-90近似色

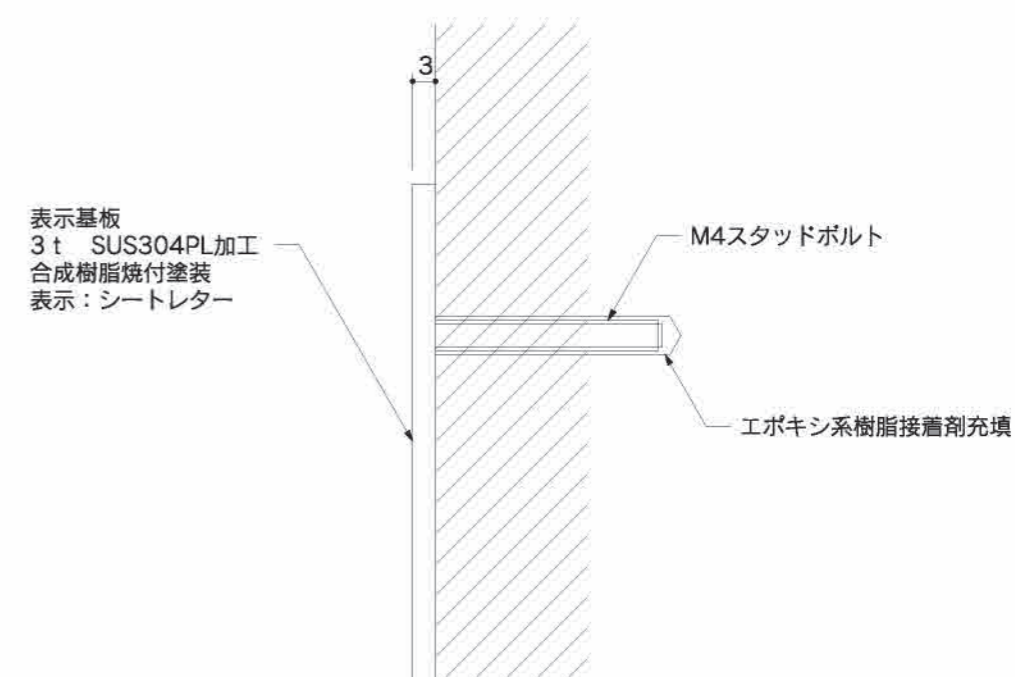
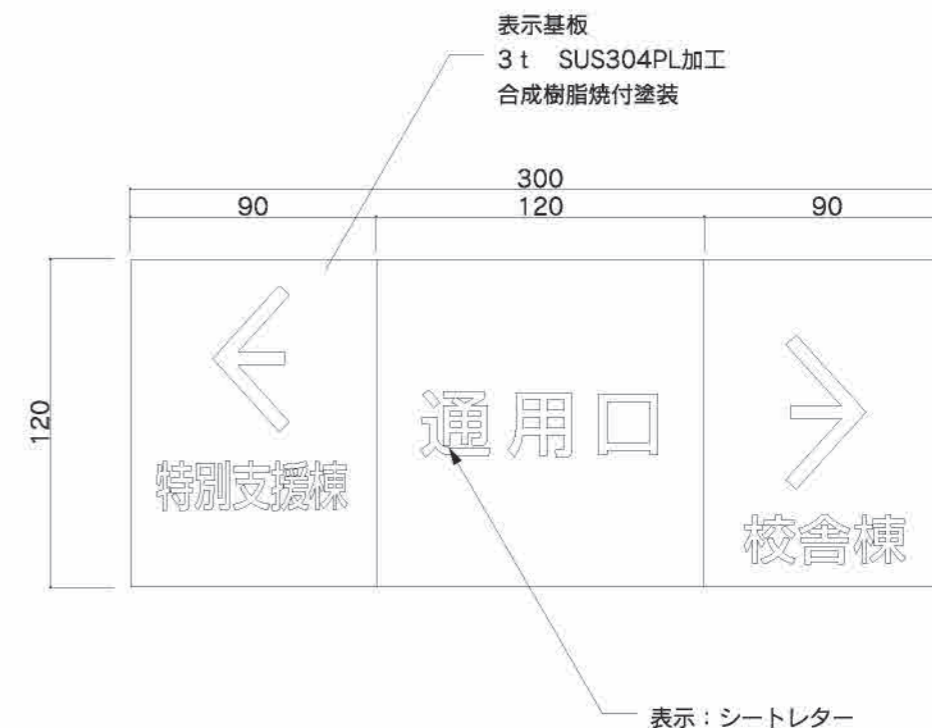

26 外構 案内表示

数量 1

サイズ：H2000×W600×D79
 表示板：1.5t SUS304PL加工（焼付塗装仕上）
 骨材：2.3tスチール（サビ止め塗装）
 ベースPL：9tスチール（サビ止め塗装）
 リブPL：4.5tスチール（サビ止め塗装）
 表示：カットニングシート・インクジェットシート

塗装色 ■ N-20 (5分ツヤ) 印刷色 ■ N-20 シート色 ■ N-20近似色
 ■ N-40 (5分ツヤ) ■ N-40 □ N-90近似色

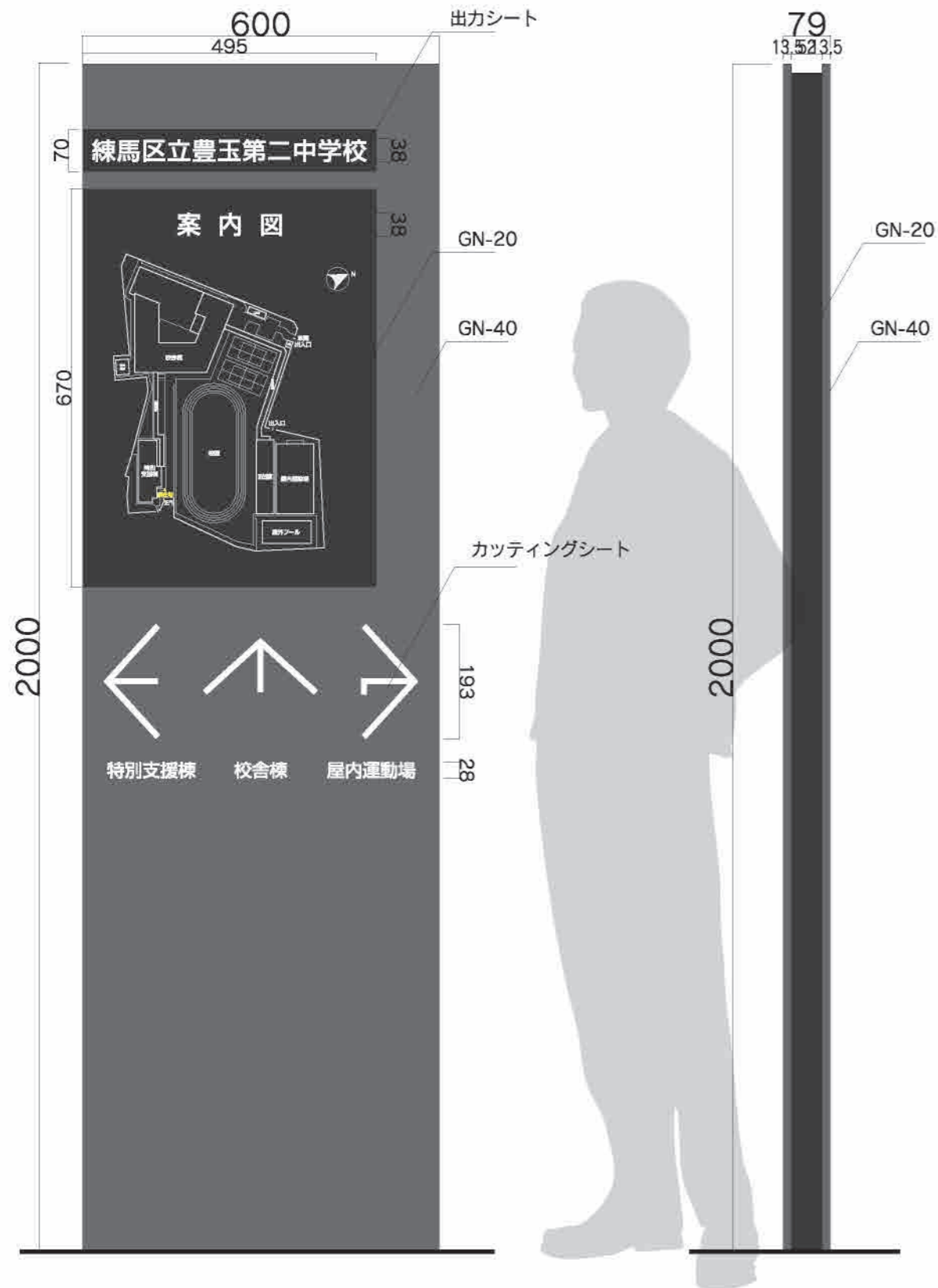

拡大図

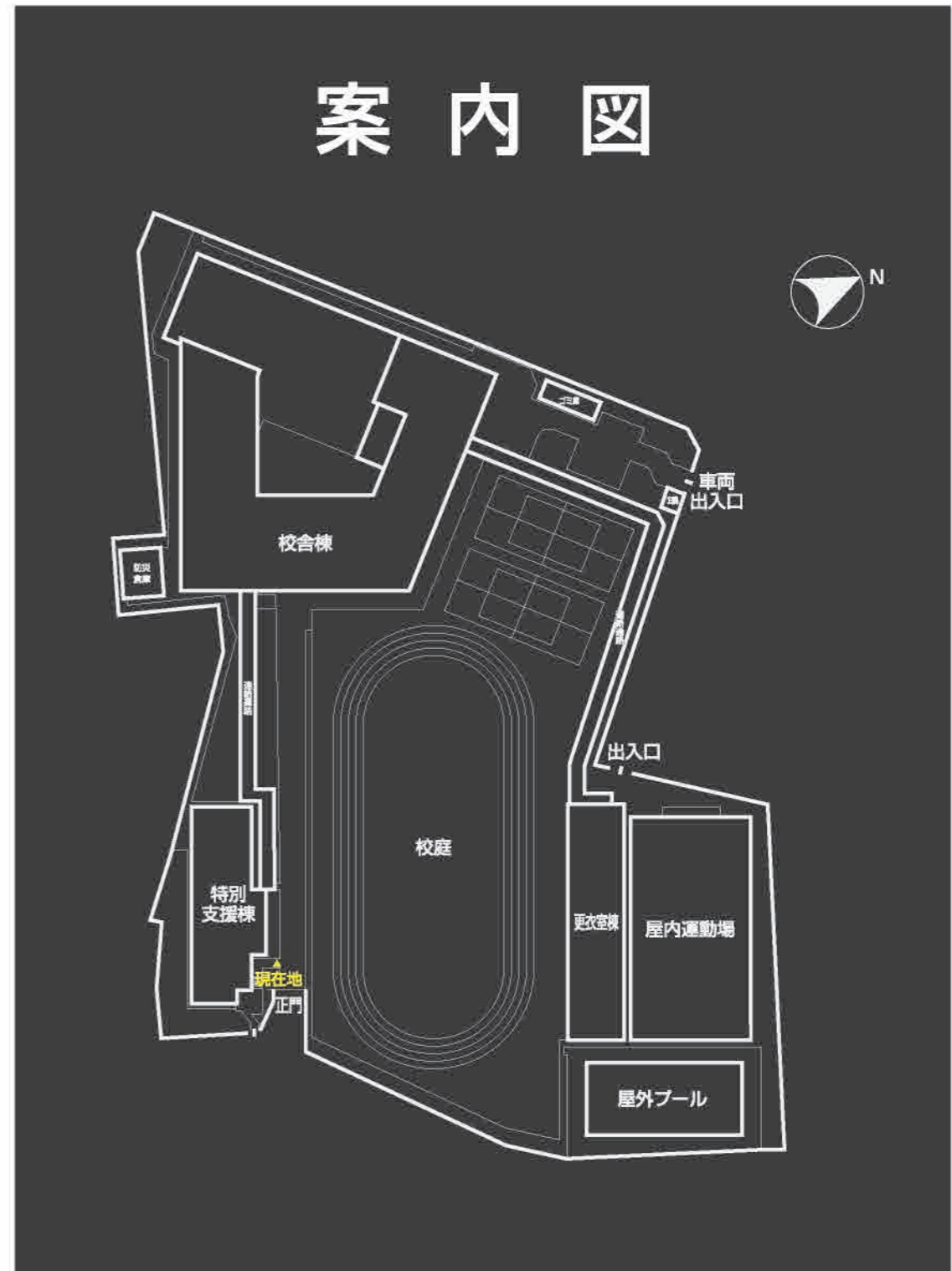

27 外構 施設名称 (校章)

サイズ: H600×D81.5

表示: 1.5t SUS304PL BOX文字加工 合成樹脂焼付塗装

数量 1

塗装色 ■ N-40 (5分ツヤ)

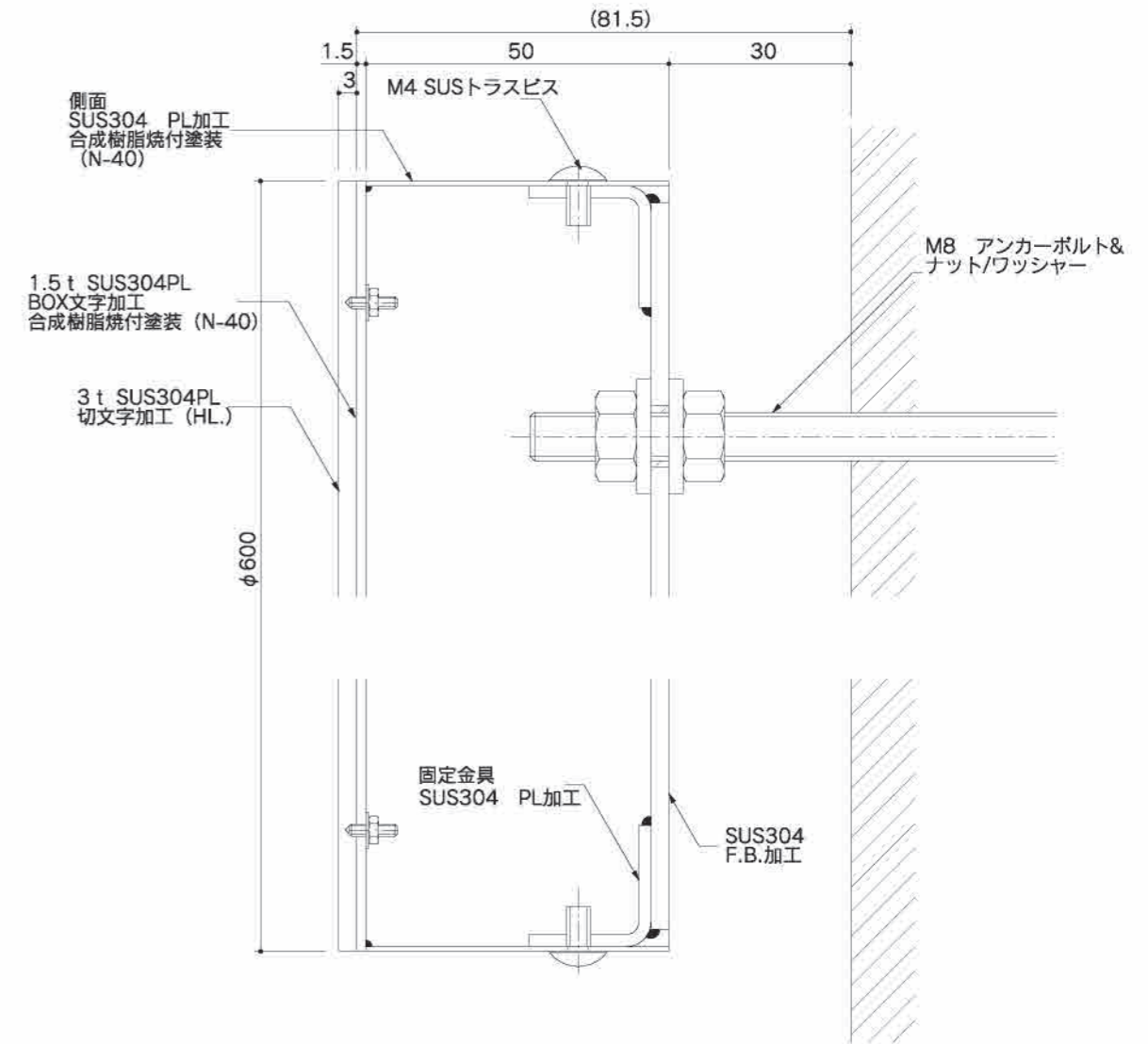
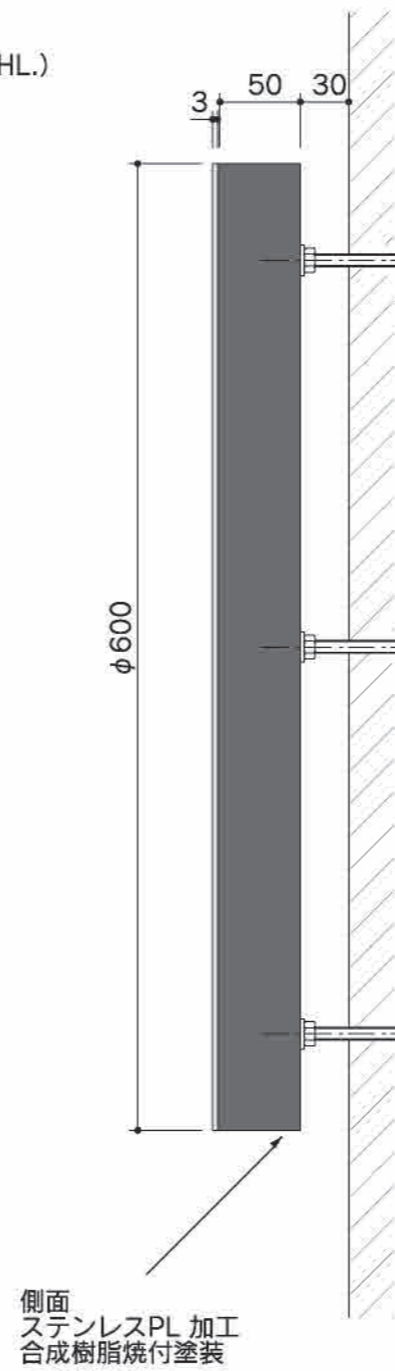
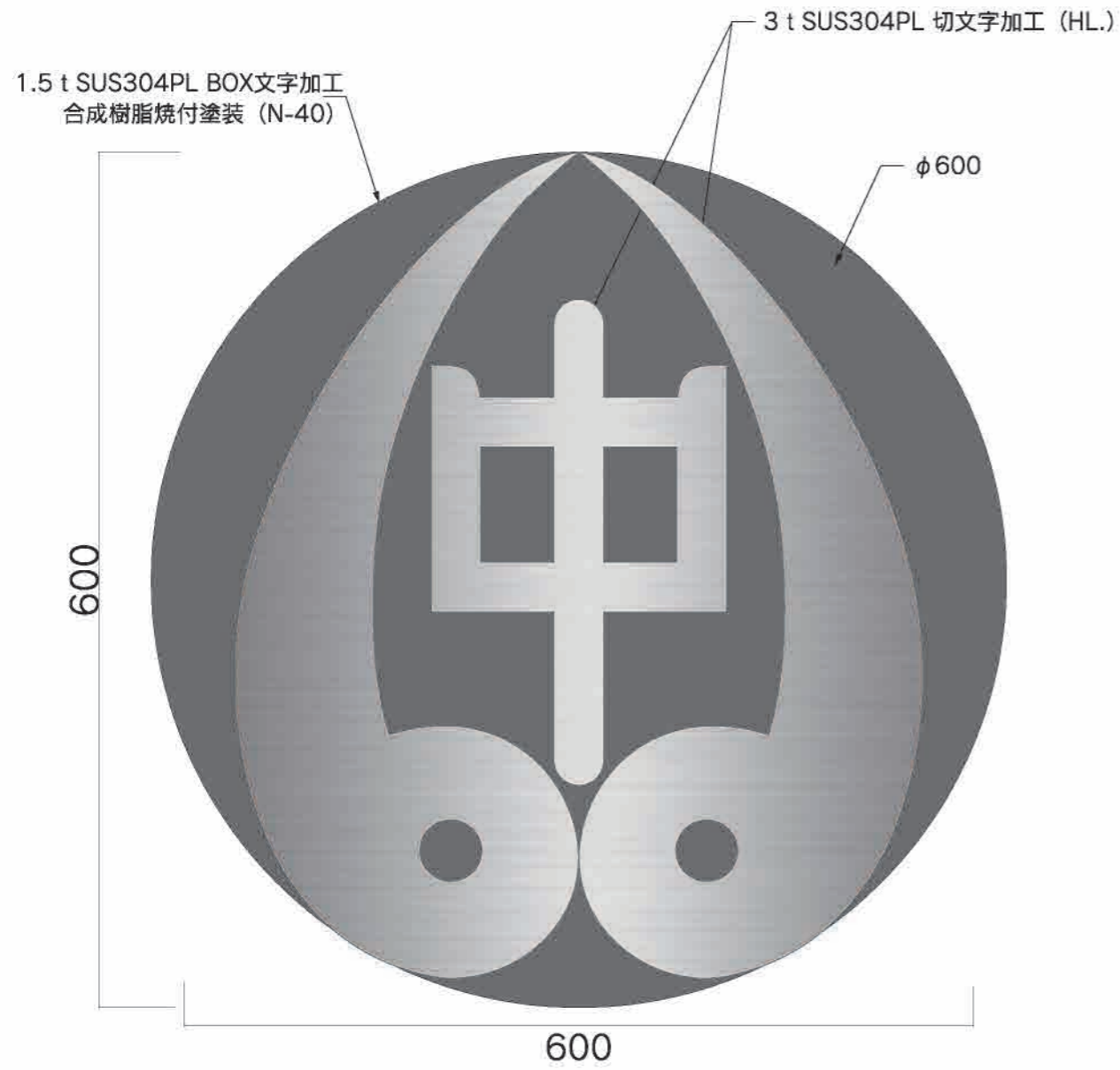

28 外構 歩行者誘導表示

数量 **2**

サイズ：H1600×W450×D79
 表示板：1.5t SUS304PL加工（焼付塗装仕上）
 骨材：2.3tスチール（サビ止め塗装）
 ベースPL：9tスチール（サビ止め塗装）
 リブPL：4.5tスチール（サビ止め塗装）
 表示：カットニングシート・インクジェットシート

塗装色 ■ N-20 (5分ツヤ) ■ N-20 印刷色 ■ N-20 ■ N-40 (5分ツヤ) ■ N-40 シート色 ■ N-20近似色 □ N-90近似色

