

# 01 各課案内サイン/両面表示

サイズ：H1203×W303×D400  
 表示面：アルミ複合板t3  
 パネル固定部材：アルミ板 プラライン仕上  
 ベース：ボンデ鋼板3.2t、ステンカラー近似色焼付塗装仕上  
 表示方法：インクジェット貼

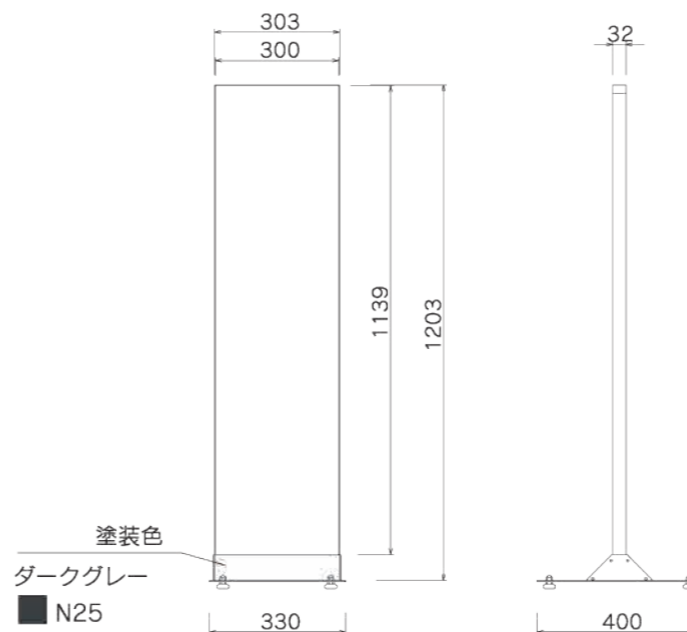

納入事例 カラー図面  
 カテゴリー 公共施設

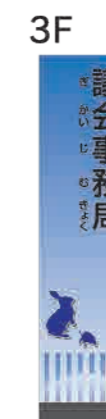

外観

物件概要  
 住所  
 施工年月  
 主な納品サイン

豊郷町役場  
 滋賀県 豊郷町  
 2021年4月  
 案内板  
 3Dピクト

サイズ：H600×W600×D3  
表示基板：アルミ複合板t3  
表示方法：インクジェットシート（四方巻込）

印刷色 ■ 黒  
■ J72-40T

600

## 豊郷町役場 駐車場

駐車場内での事故・盗難等  
について当庁では、一切の  
責任を負いません。

豊郷町

600

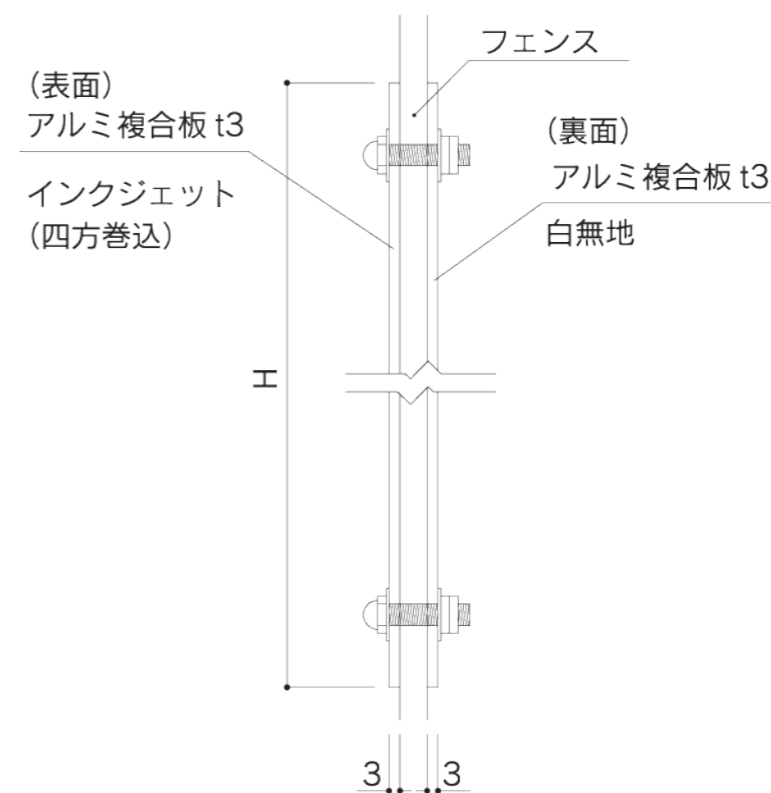

# 03 総合案内板

数量 **2**

サイズ：H900×W700×D11（捨板含）  
 表示基板：アクリルマット板3t+ガラス調アクリル5t  
 表示方法：UV印刷【VOCが発生しないインク】

アクリル色 □ 白マット

印刷色 ■ K05-80L

□ ガラス調アクリル



ガラス調アクリル5t

アクリルマット板3

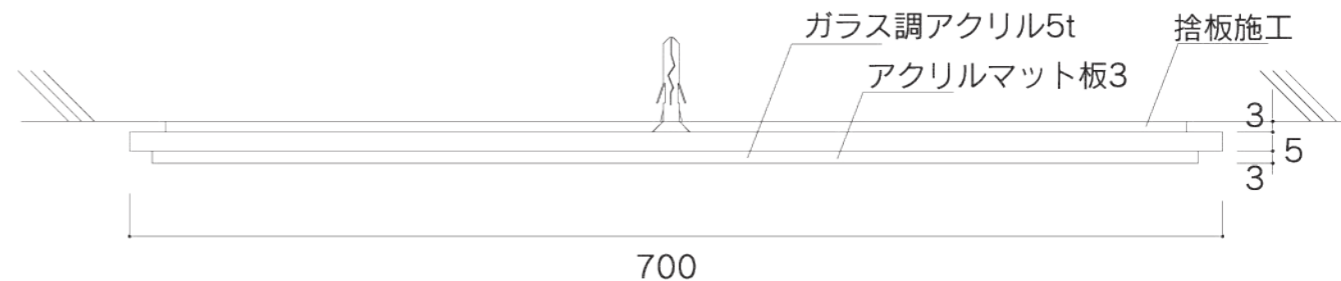

# 04 壁付誘導サイン

数量 **3**

サイズ：H900×W400×D3  
 表示基板：アクリルマット板3t（裏：両面テープ貼）  
 表示方法：UV印刷【VOCが発生しないインク】

アクリル色 ■ ダークグレーマット

印刷色 □ 白

■ N-25

■ N-45

■ 72-40T

■ 05-40X

表示面：印刷 小口：アクリル色

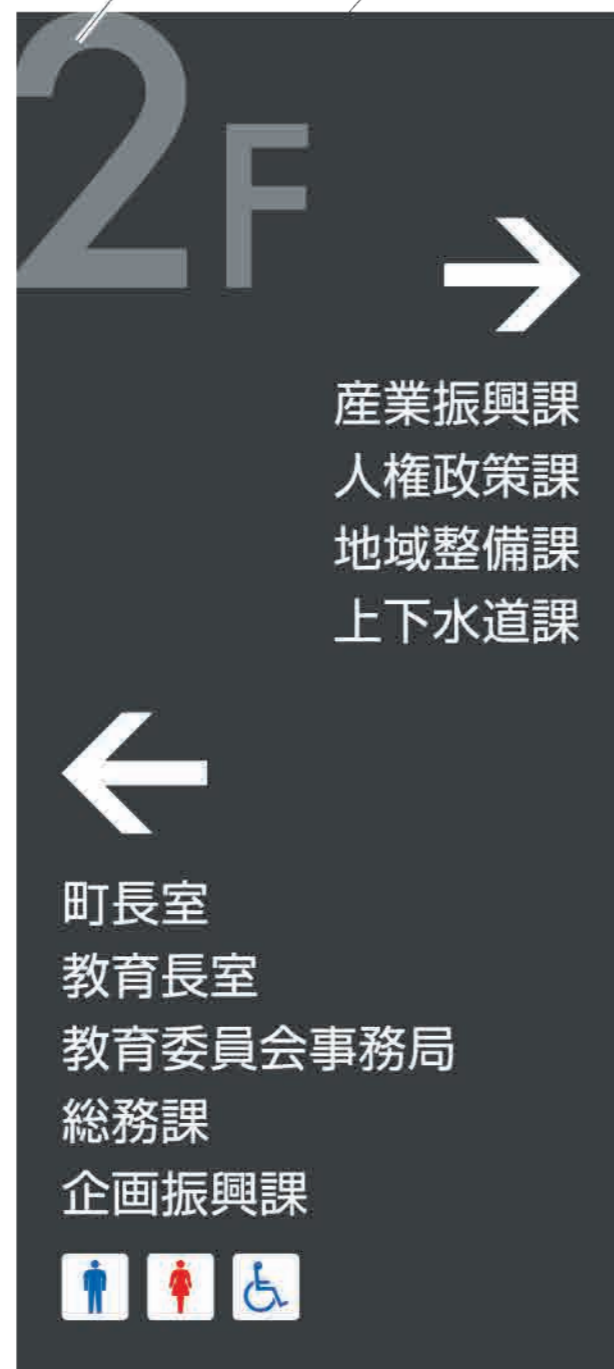
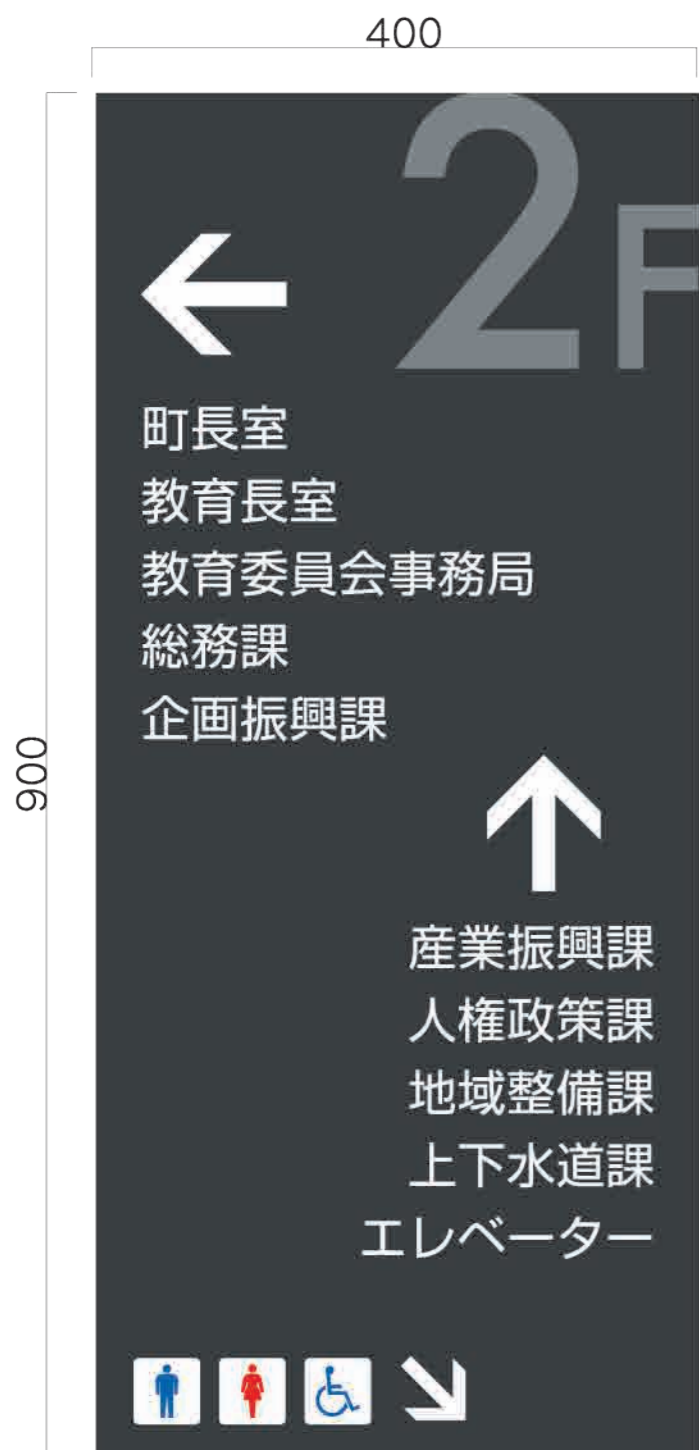

# 05 トイレピクトサイン

サイズ：H900×W220×D3  
表示基板：アクリルマット板3t（裏：両面テープ貼）  
表示方法：UV印刷【VOCが発生しないインク】

アクリル色 ■ ダークグレーマット

数量 9

- 印刷色 □ 白  
■ N-25  
■ N-45  
■ 72-40T  
■ 05-40X

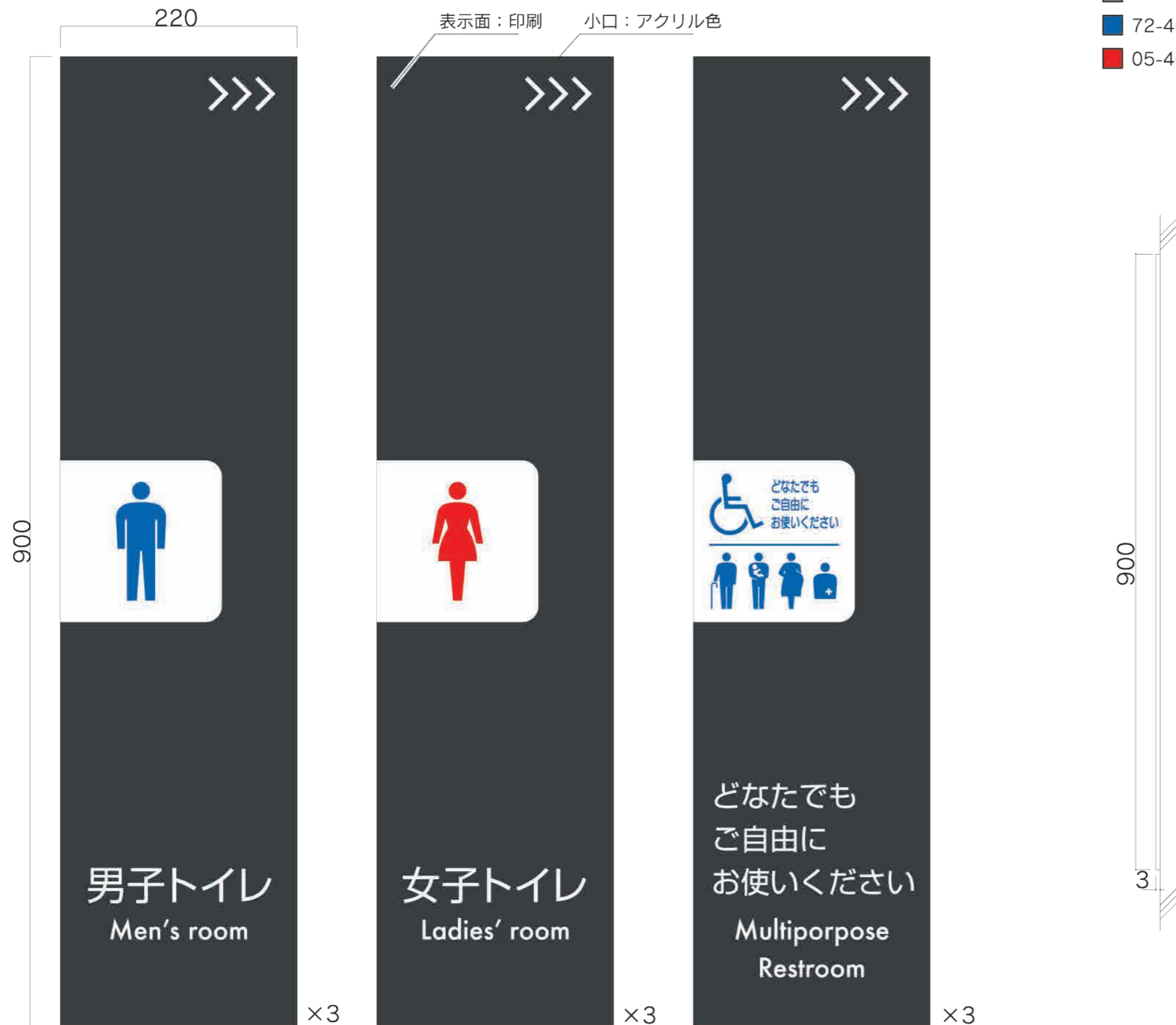

# 06 エレベーター用 各階案内

数量 **3**

サイズ：H900×W340×D11（捨板含）  
 表示基板：アクリルマット板3t+ガラス調アクリル5t  
 表示方法：UV印刷【VOCが発生しないインク】

アクリル色 □ 白マット      印刷色 ■ N-30  
 □ ガラス調アクリル      ■ 99-60T

900



設置写真



サイズ：H150×W540  
表示方法：カットイングシート

シート色 ■ 4783M ダークグレー

150  
税務課

540

会計室

08 館名シートサイン (休日出入口)

数量 1

サイズ: H60×W325  
表示方法: カッティングシート

シート色 □ LCS1001 ブライトホワイト





# 09 室名札【別注 WAL200ピン角】

数量 **2**

サイズ：H200×W200×D15  
本体：ウォールナット材練付板t12 クリア塗装仕上（スライドロック取付・脱着式）  
表示方法：UV印刷【VOCが発生しないインク】

印刷色 □ N-95

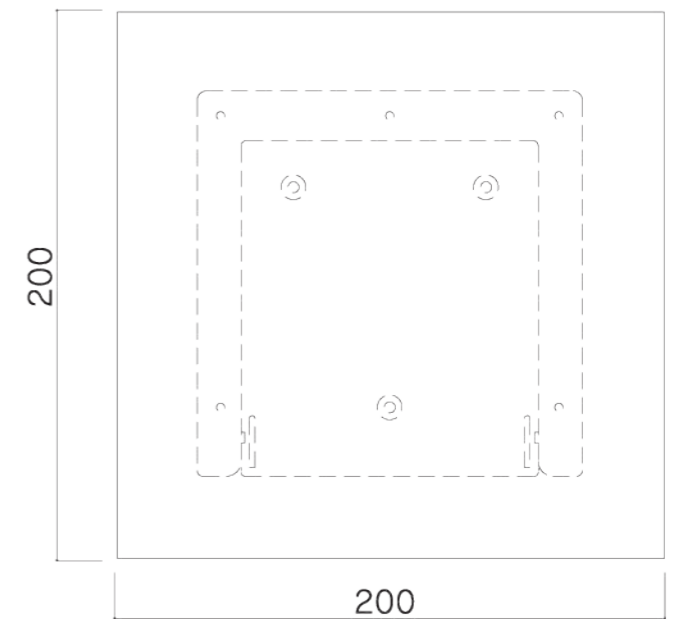
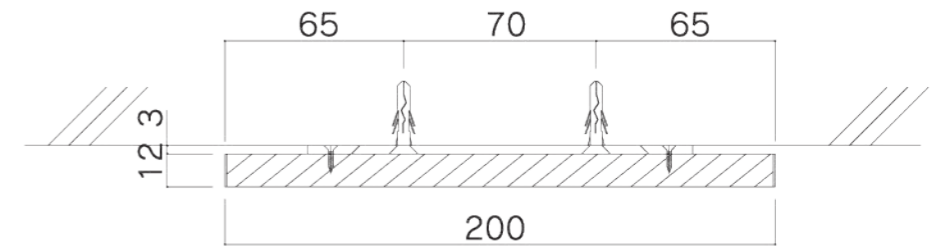

# 10 各階数サイン 当階

数量 **4**

サイズ：H150×W250×D3  
表示基板：アクリルマット板3t（裏：両面テープ貼）  
表示方法：UV印刷【VOCが発生しないインク】

アクリル色 □ ホワイトマット

印刷色 ■ N-30

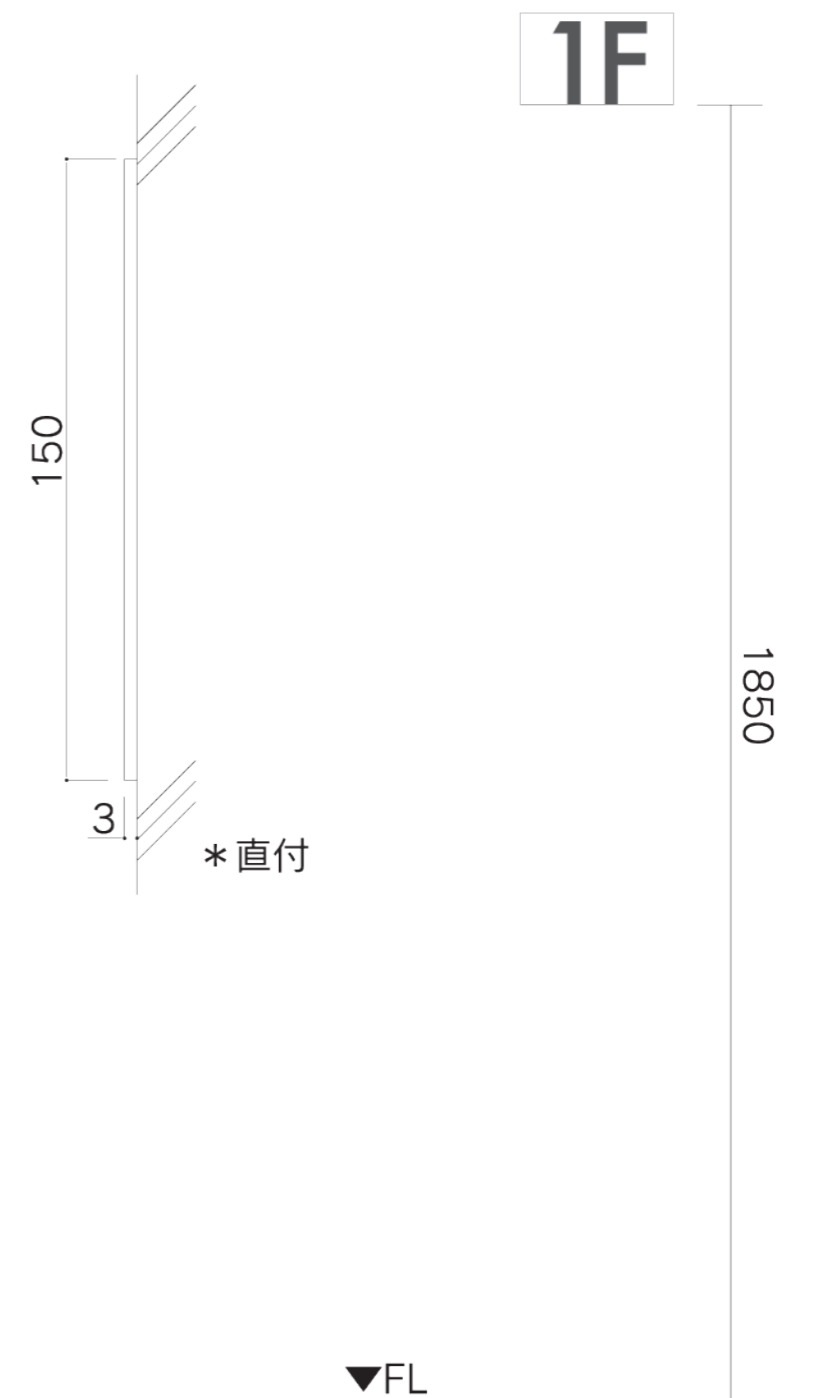

# 11 階数サイン 踊り場

数量 **3**

サイズ：H300×W150×D3  
表示基板：アクリルマット板3t（裏：両面テープ貼）  
表示方法：UV印刷【VOCが発生しないインク】

アクリル色 □ 白マット

印刷色 ■ N-30

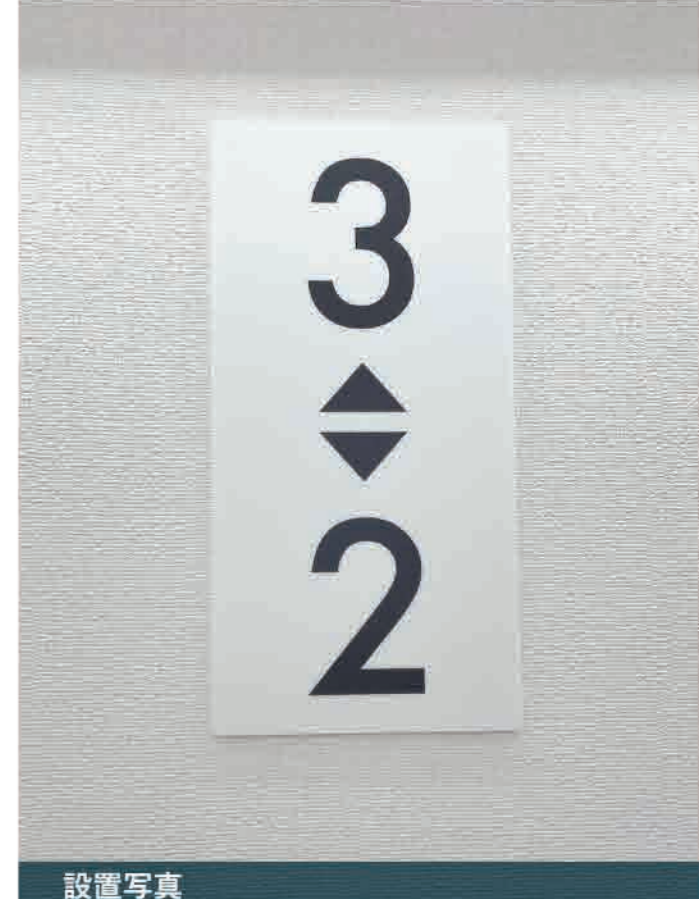
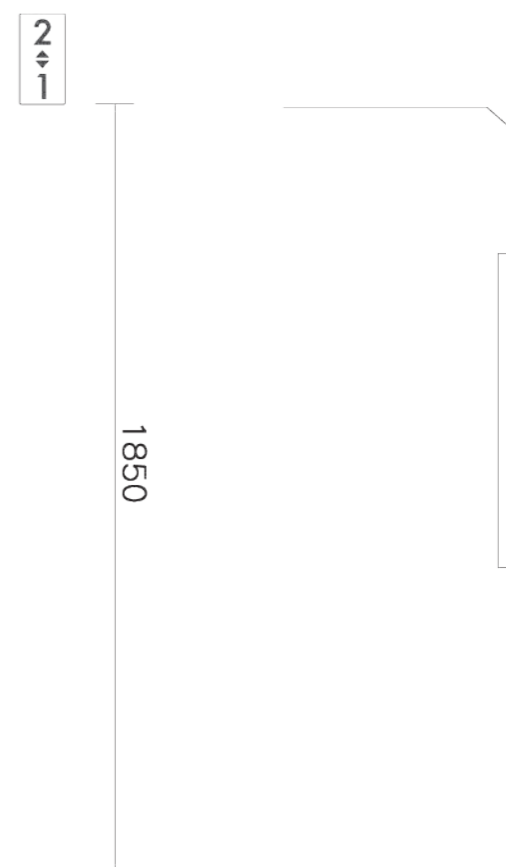
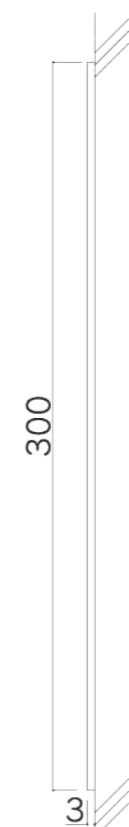
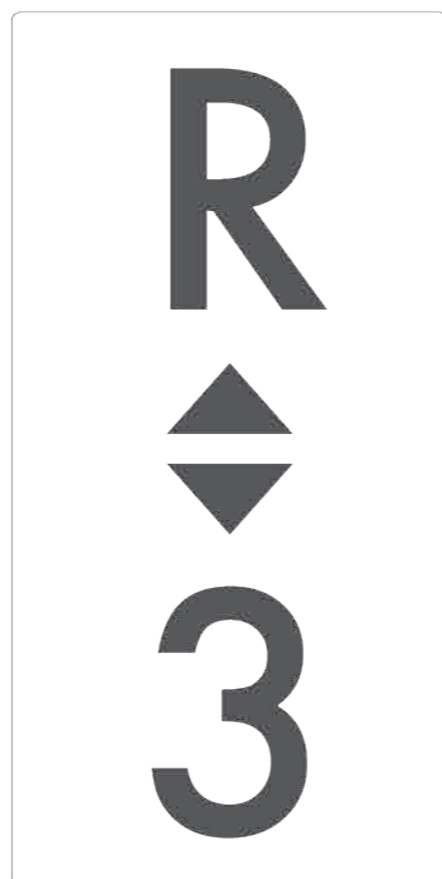
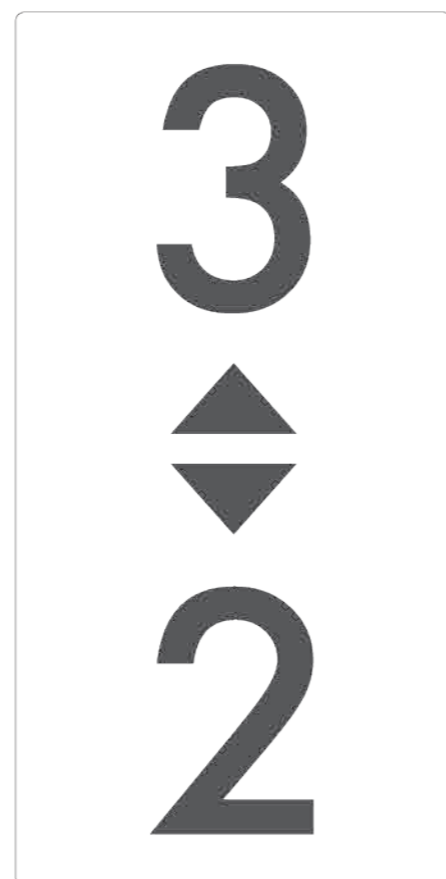
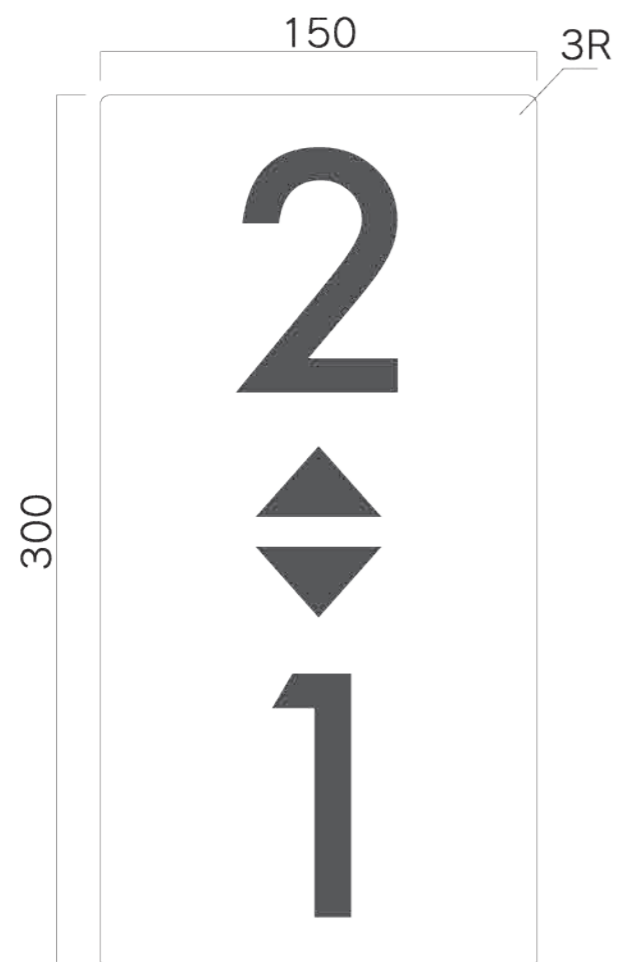

# 12 3Dピクト／側面型【3D160Y-A/B/C】

数量 **11**

サイズ：H160×W150×D25.5  
 フレーム：アルミ型材アルマイト仕上 樹脂カバー（白）  
 本体：透明樹脂板／樹脂成形品



設置写真

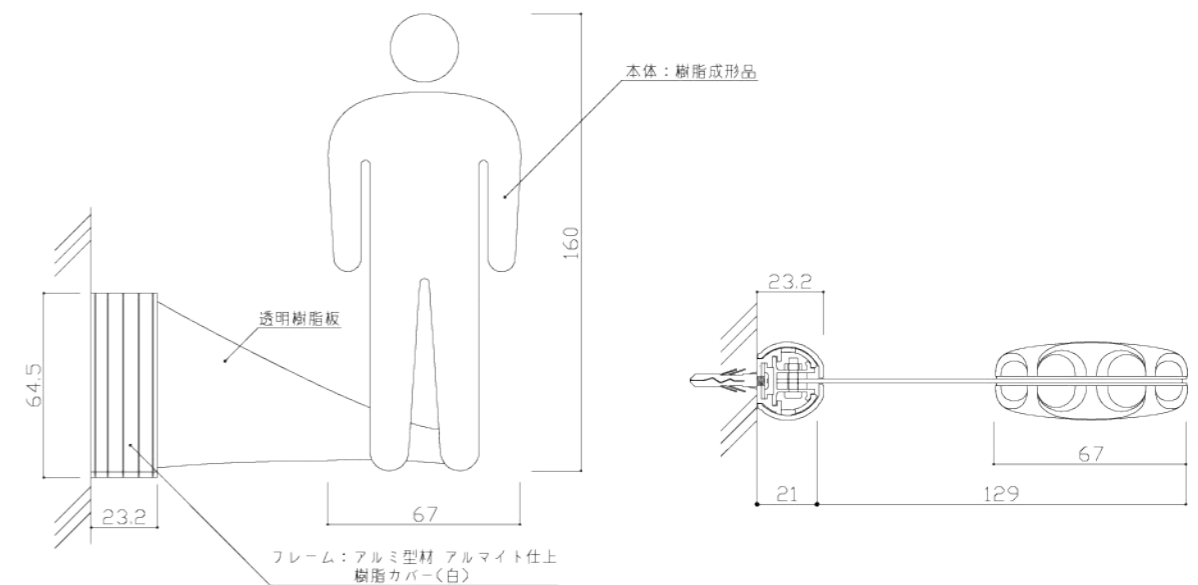
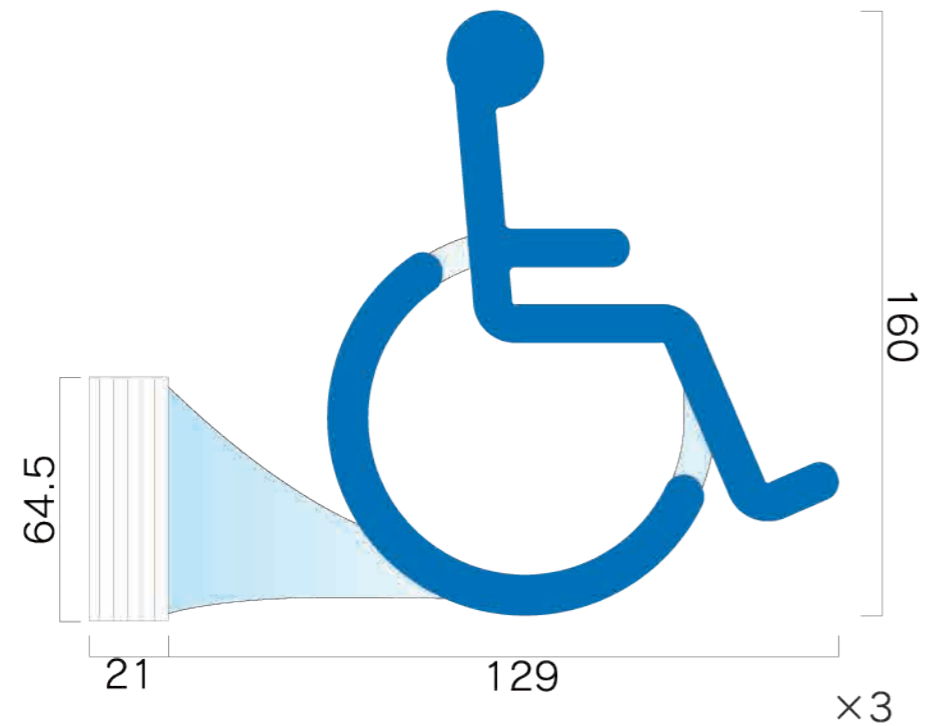
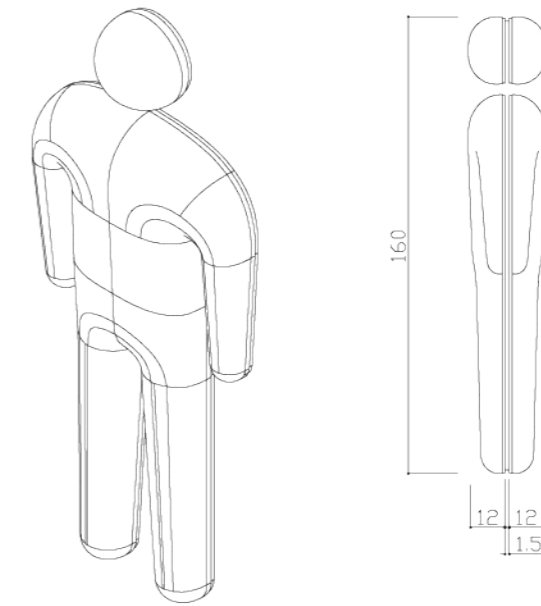
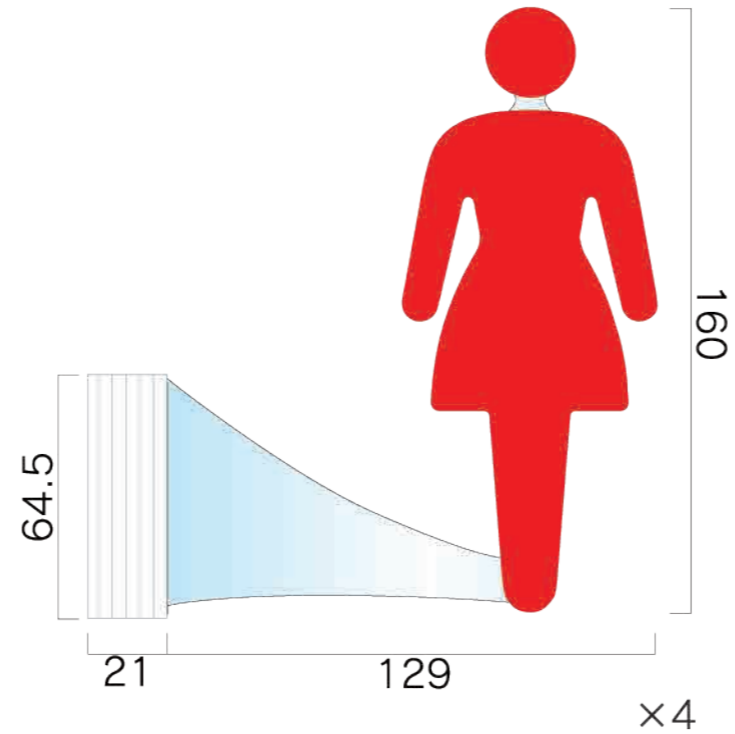
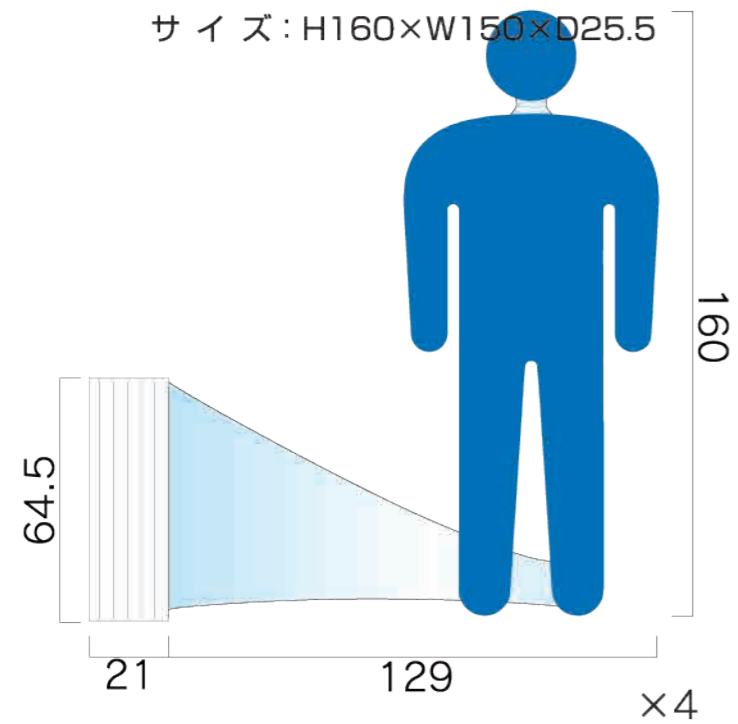

# 13 3Dピクト／側面型【3D160Y-特注やかん】

数量 **4**

サイズ：H140×W215×D7.5  
フレーム：アルミ型材アルマイト仕上 樹脂カバー（白）  
本体：アクリル3t レーザー加工

アクリル色 ■ ダークグレー（パラグラス9905K）

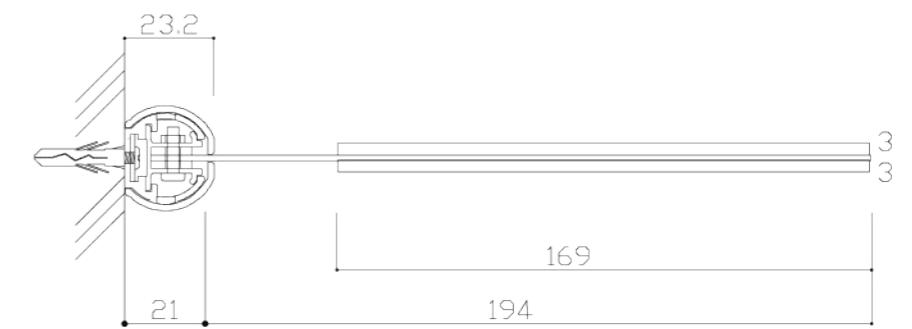
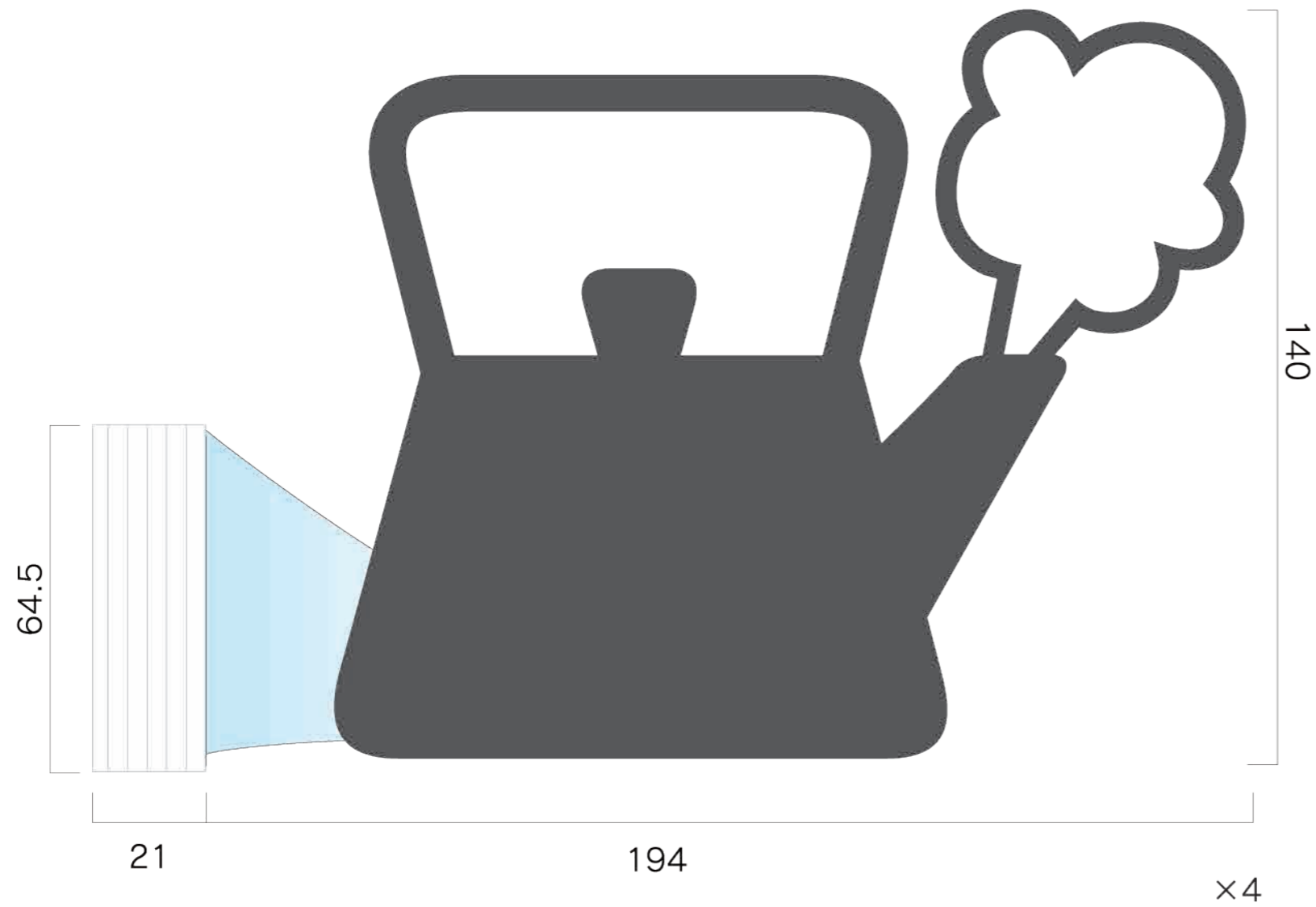

# 14 アルミ製サイン/正面【FTR-3】

数量 9

サイズ：H40×W264×D15  
フレーム：アルミ型材 アルマイト仕上  
スライド可変表示：アクリルマット板  
表示：UV印刷【VOCが発生しないインク】  
書体：新ゴM

アクリル色 ■ ライトグレーマット    印刷色 ■ 72-40T ■ 05-40X



# 空 室 | 使用中

×9



設置写真

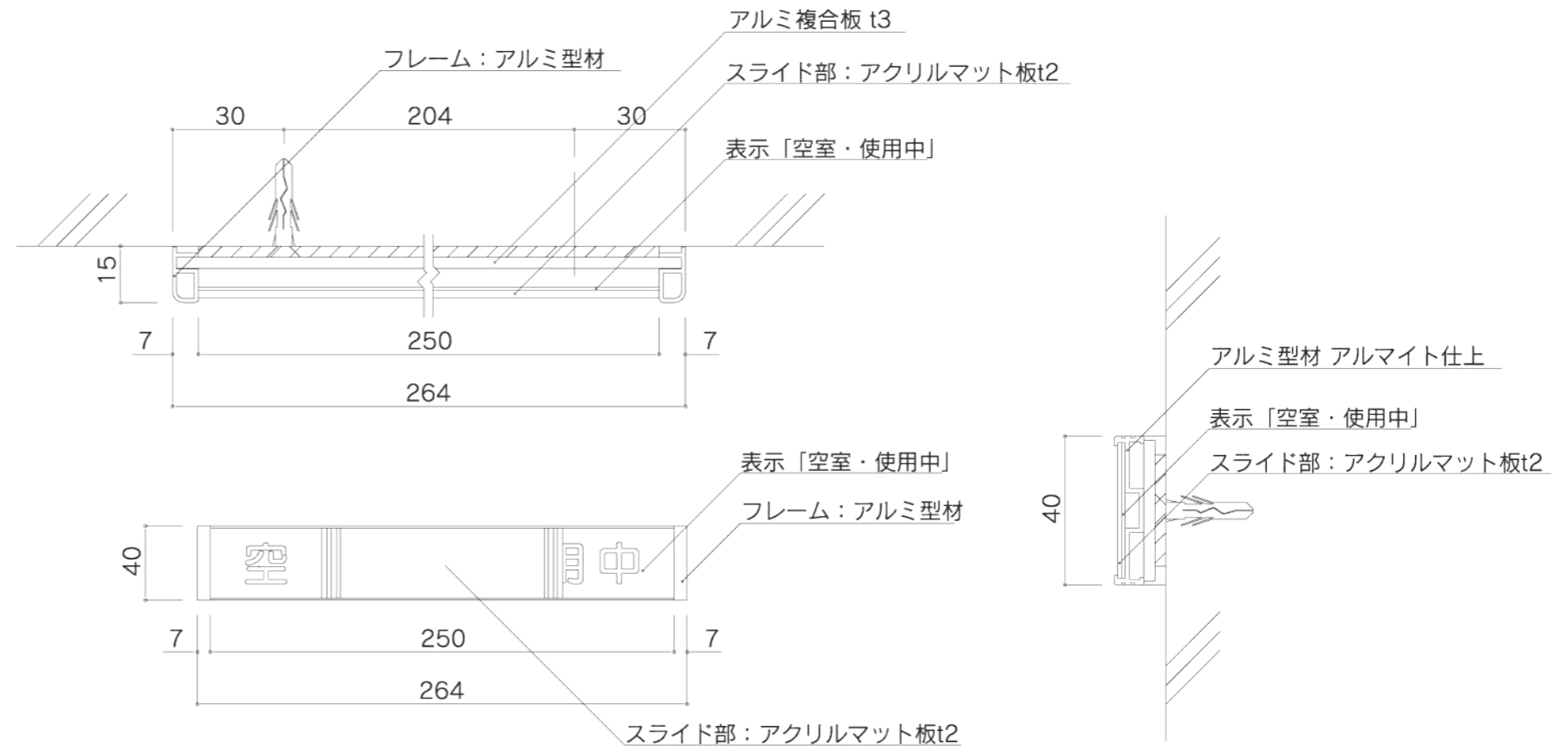

サイズ：H50  
表示：カッティングシート

シート色 ■ 4783M ダークグレー

# 耐火書庫

設置写真

50  
事務室

## サイン一覧

相談室1

相談室2

税務課

会計室

印刷室

相談室・会議室×2

男子トイレ

女子トイレ

用務員室

倉庫×2

倉庫3

倉庫4

倉庫5

階段×2

日直・宿直室

会議室1×2

会議室2

教育委員会事務局

事務室×4

関係者以外立入禁止

男子更衣室

女子更衣室

議会事務局×2

書庫1

書庫2

耐火書庫

P S×3

# 16 室名表示【SUS切文字】

数量 8

サイズ：〔小〕文字H60 / 〔大〕文字H150  
表示基板：チタンゴールド3t HL仕上げ（横目）  
裏面：ボルト出

60 正副議長室

議員控室 ×2

委員会室 ×2

傍聴席

150 議

場 ×2

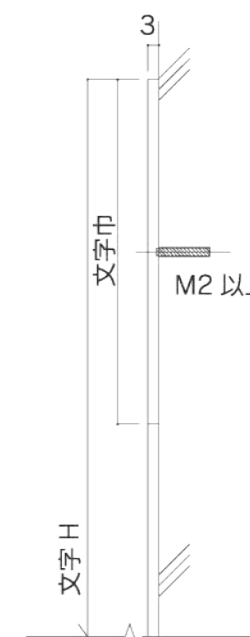
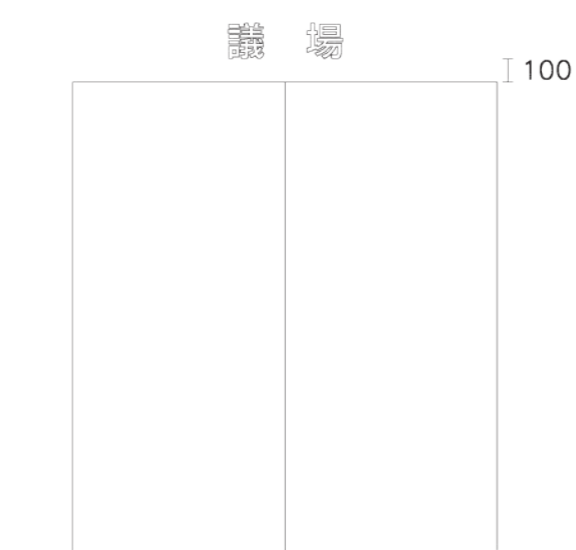
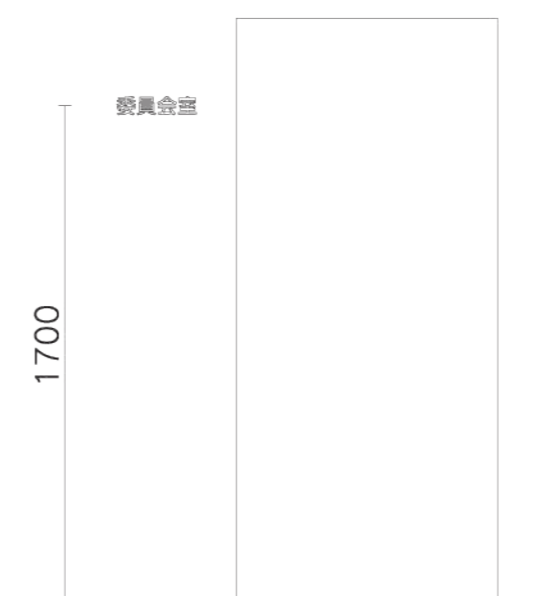



# 17 ホワイトボード

数量 **1**

サイズ：〔大〕 H900×W1200×D114  
 板面：ホーローホワイトボード

印刷色 ■ N-30

