

01 ゲートサイン【別注】

サイズ：H1850×W4140／H1850×W3120
 切文字：SUS 3t 焼付塗装仕上
 ピクト：コンクリート抜型、洗い出し加工／カルプ10t

塗装色 ■ 黒
 ■ DIC 99
 ■ DIC 118
 ■ DIC 174
 ■ DIC 183



納入事例 カラー図面
 カテゴリー 公共施設

ゲートデザイン1

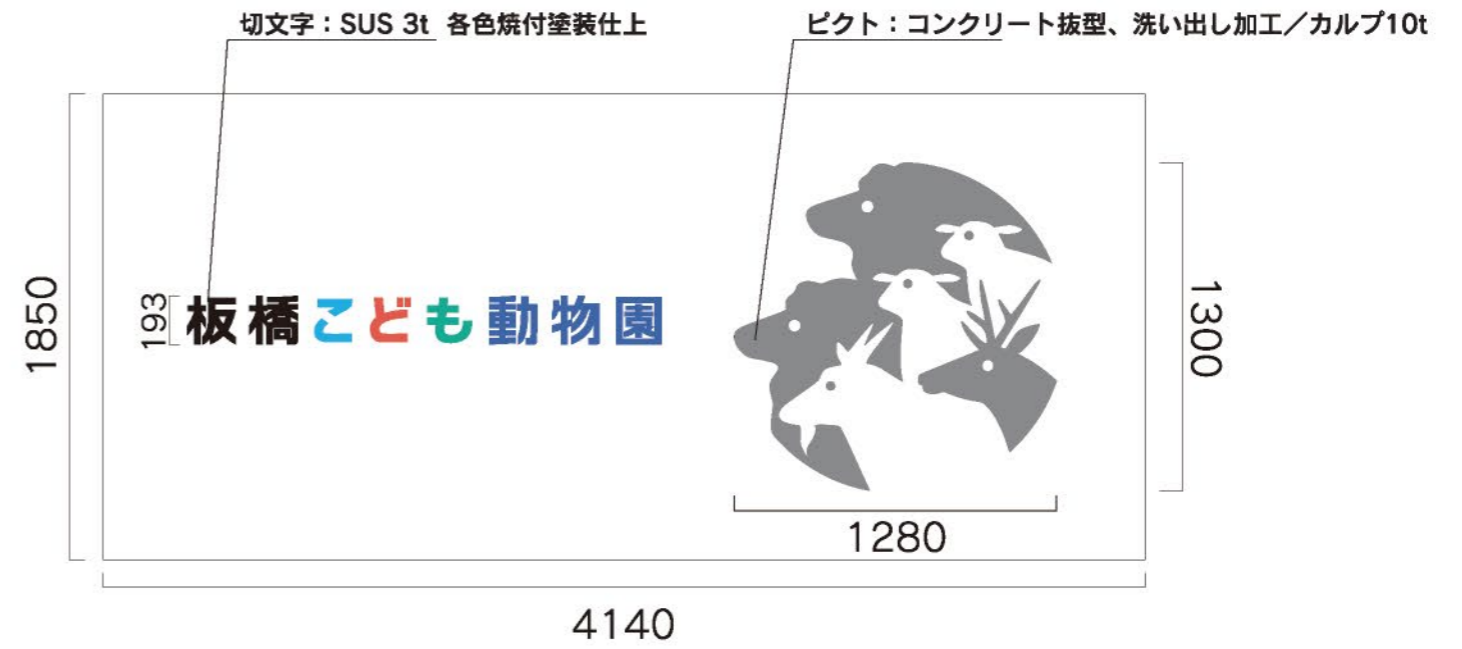

ゲートデザイン2

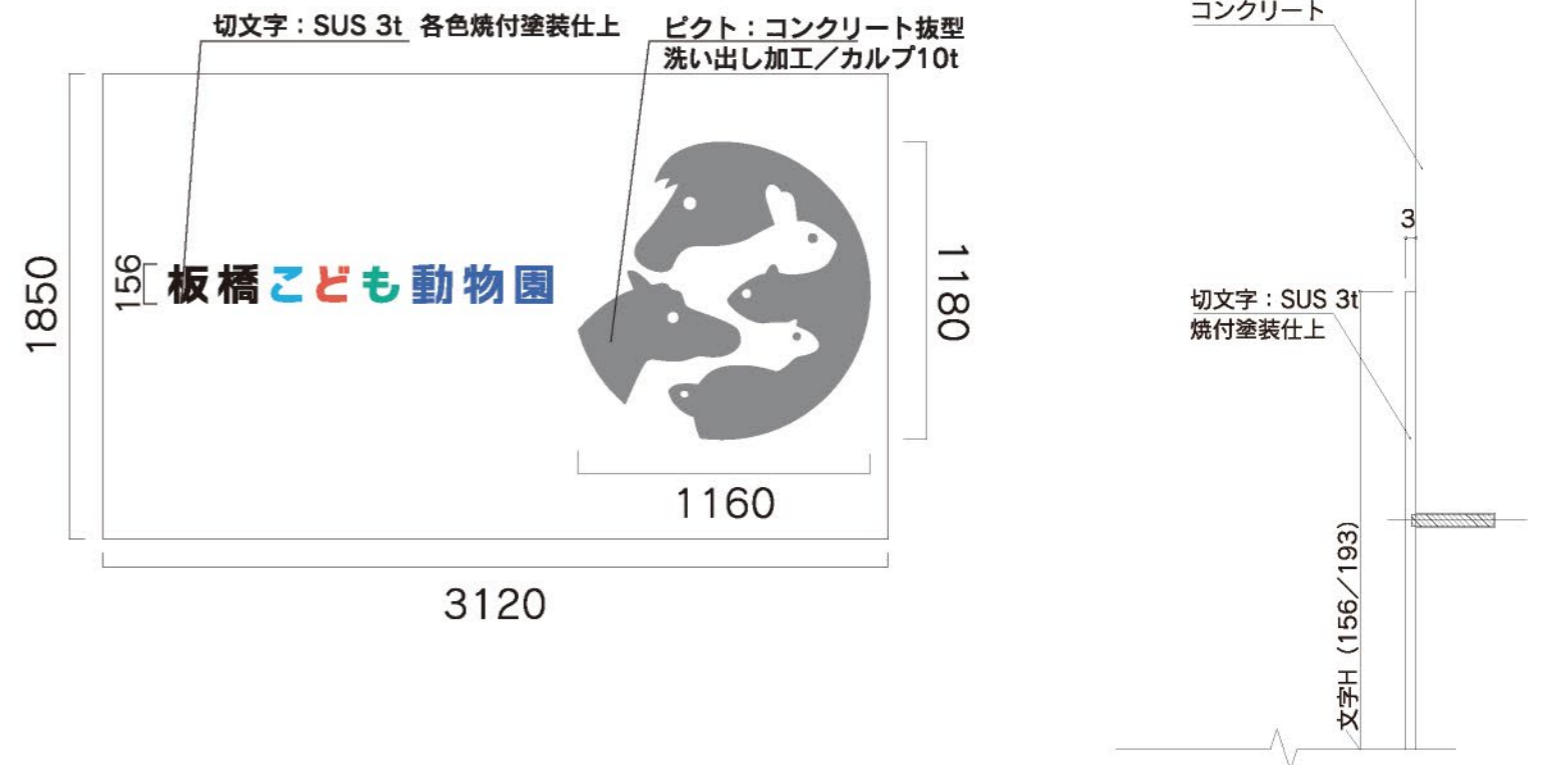

物件概要
 住所
 施工年月
 主な納品サイン

板橋こども動物園
 東京都 板橋区
 2020年3月
 アルミプレート



外観

02 屋内ピクトサイン 平付型【別注】

数量 **4**

サイズ：H373×W308×D19／H373×W320×D19
 ベース：スライドロック機構 脱着式
 表示基板：MDF 7t 塗装仕上
 表示方法：UV印刷【VOCが発生しないインク】

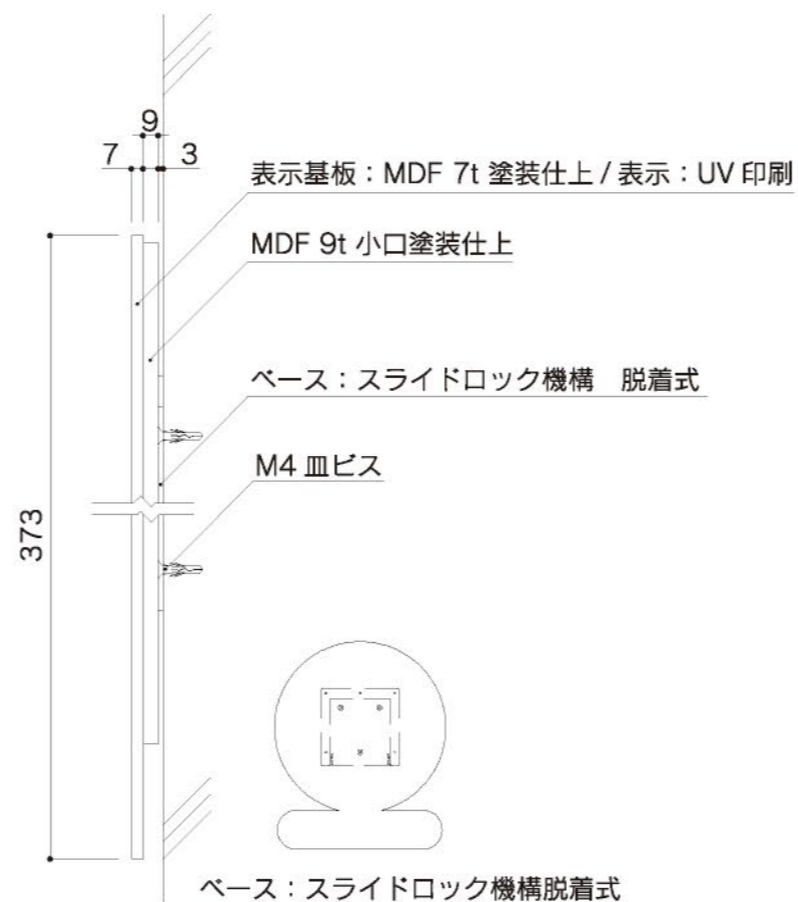
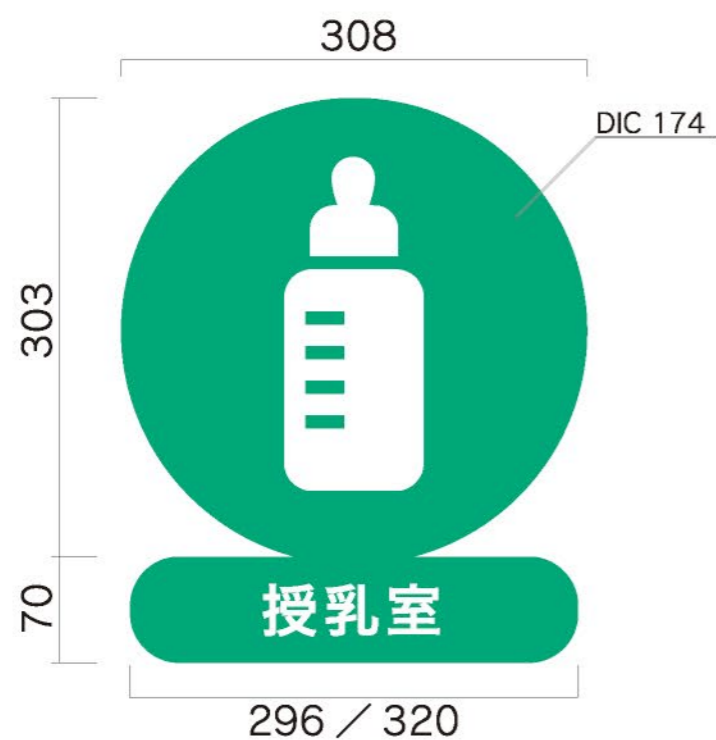

設置写真



塗装色 ■ DIC 174
 UV印刷 □ 白



塗装色 ■ DIC 174
 UV印刷 □ 白

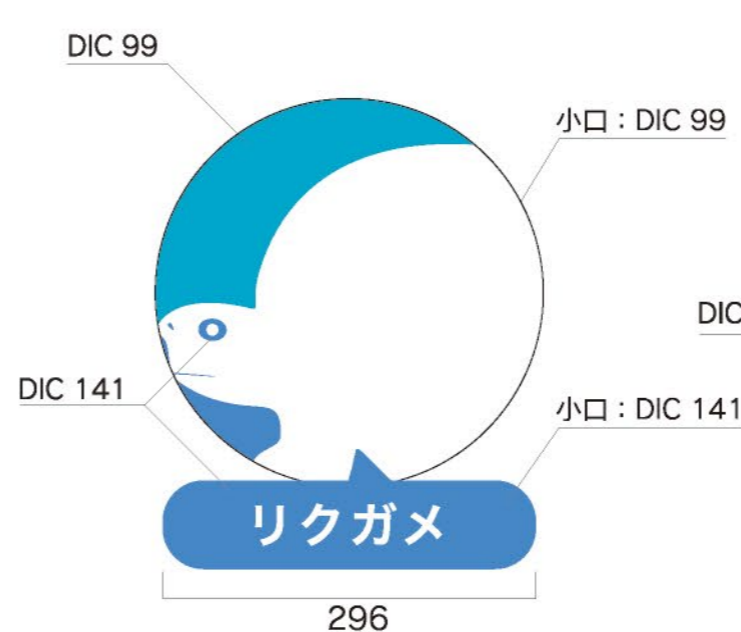

塗装色 ■ DIC 99
 ■ DIC 141
 UV印刷 ■ DIC 141
 □ 白

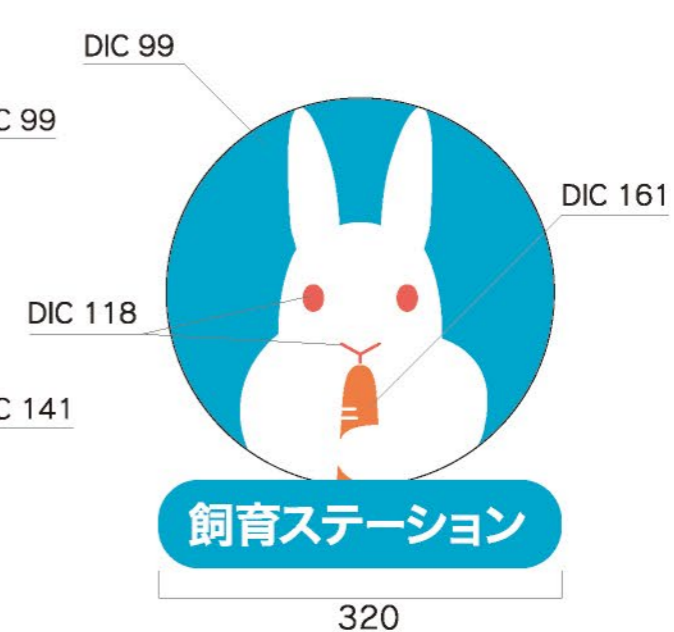

塗装色 ■ DIC 99
 ■ DIC 118
 ■ DIC 161
 □ 白

03 屋内ピクトサイン (縮小型) 平付型【別注】

サイズ：H300×W248×D19
ベース：スライドロック機構 脱着式
表示基板：MDF 7t 塗装仕上
表示方法：UV印刷【VOCが発生しないインク】

数量 1

塗装色 ■ DIC 174
UV印刷 □ 白

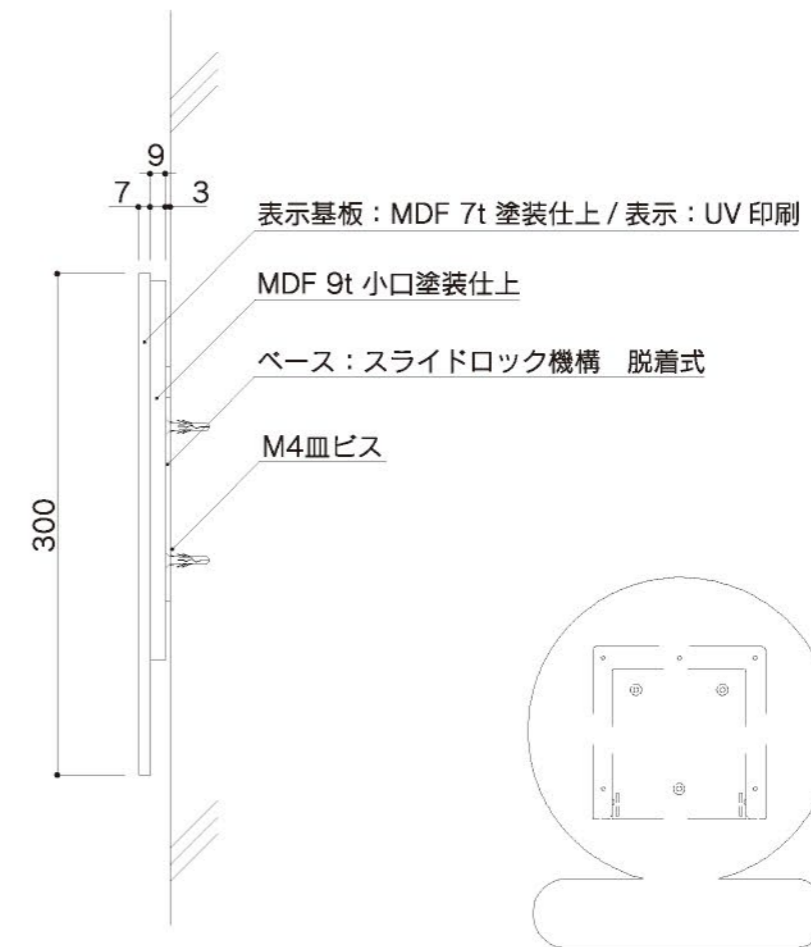
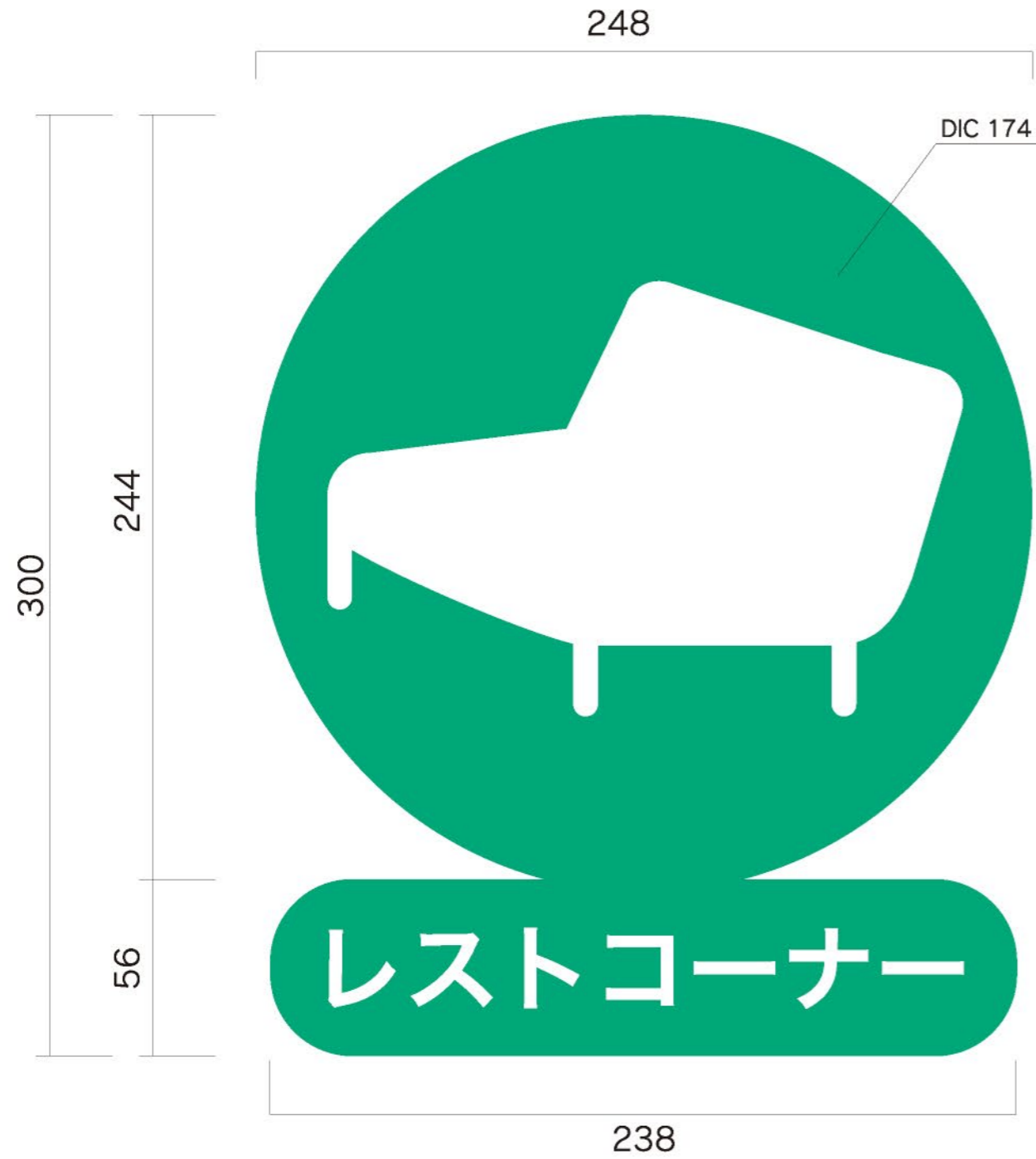

ベース：スライドロック機構脱着式

04 屋内ピクトサイン 突出型【別注】

サイズ：H373×W398×D23/H373×W474×D23
 取付：SUS M4スタッドボルト
 表示基板：MDF 7t塗装仕上
 表示方法：UV印刷【VOCが発生しないインク】

数量 **5**

塗装色 ■ DIC 174
 UV印刷 □ 白

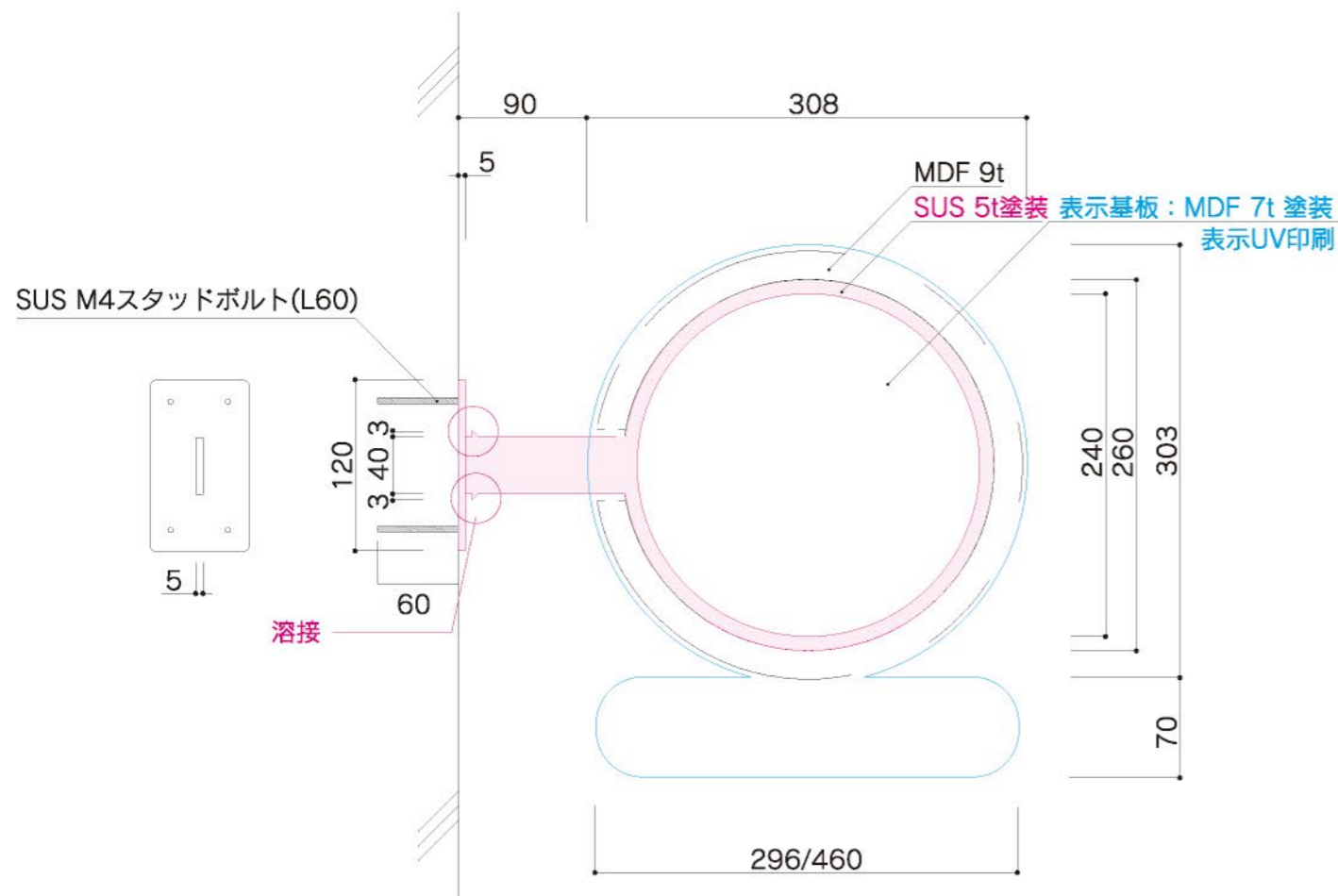
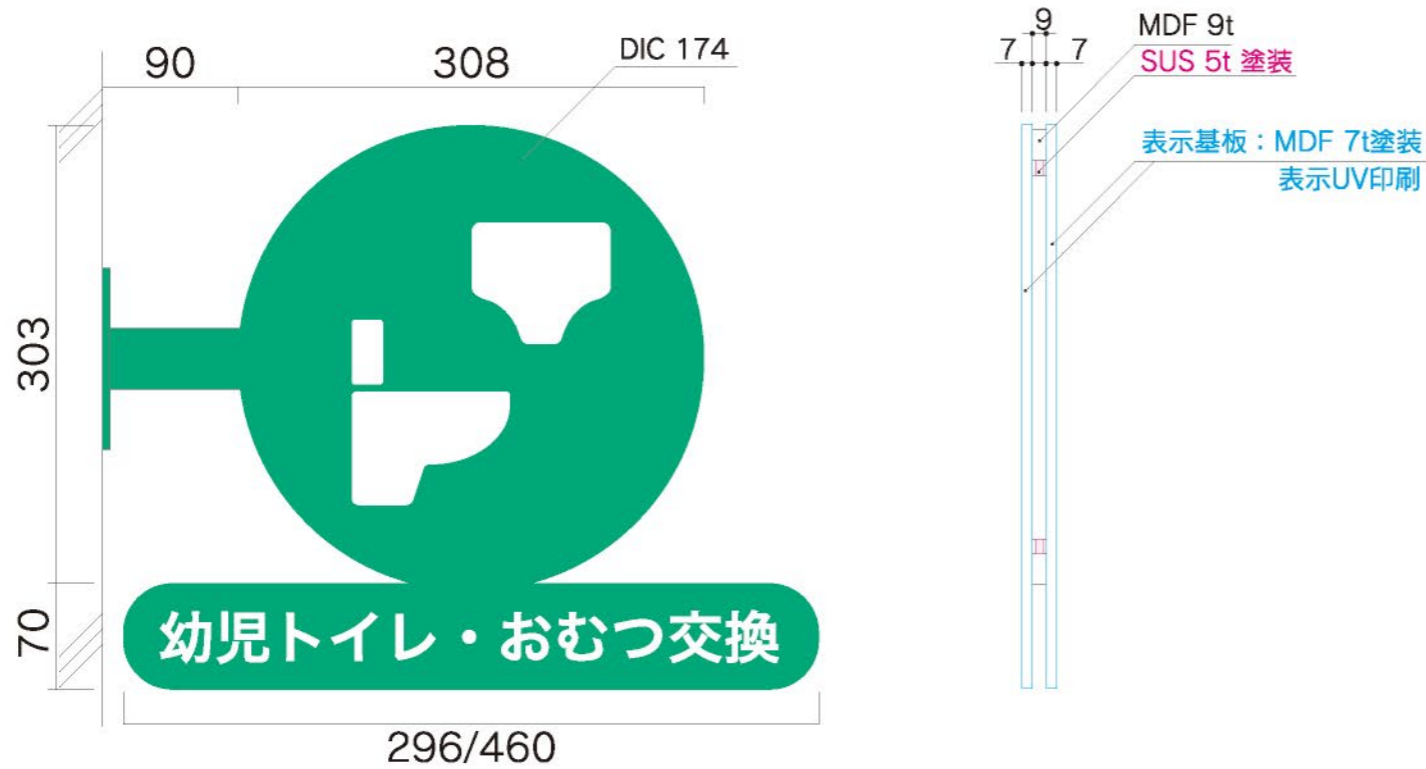

サイン一覧

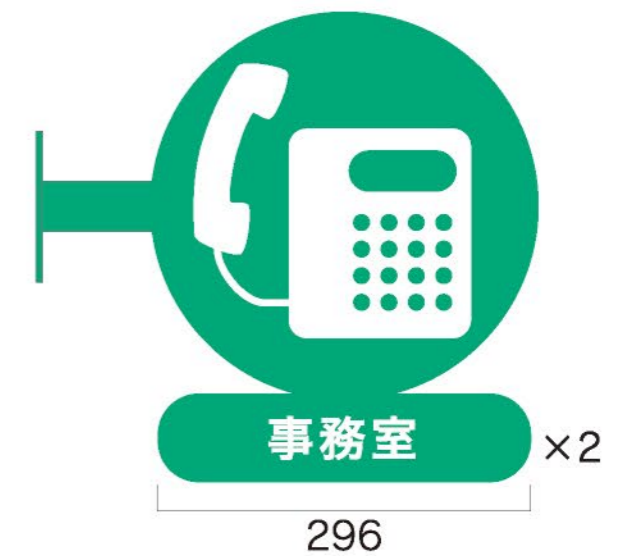

05 屋外ピクトサイン：動物ピクトサイン 突出型【別注】

数量 4

サイズ：H373×W398×D5／H373×W404×D5
 取付：SUS M4スタッドボルト
 表示基板：SUS 5t
 表示方法：エッチング加工凹+凸シルク印刷



設置写真

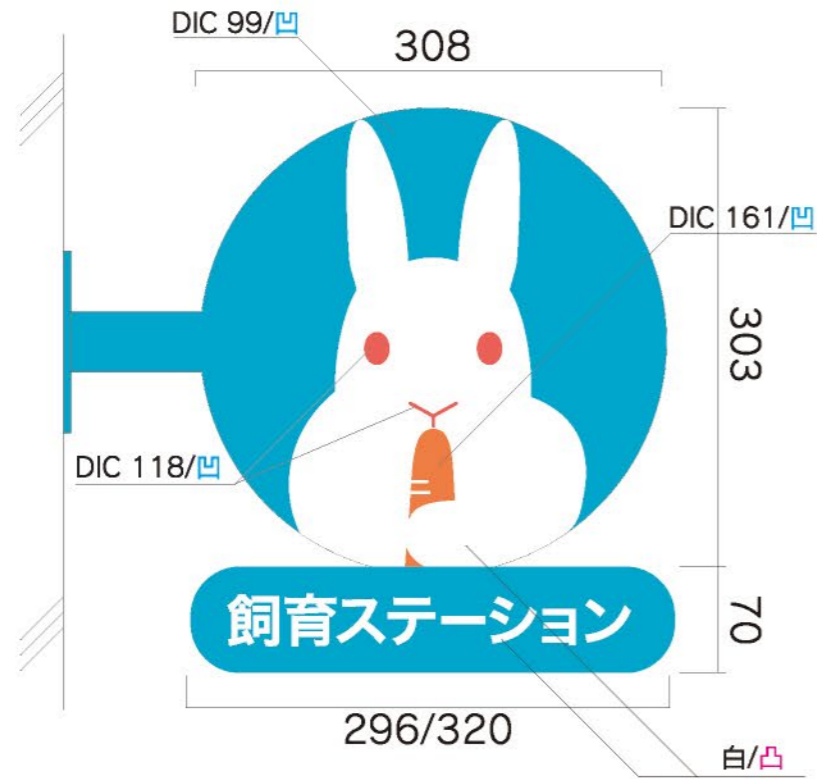

サイン一覧

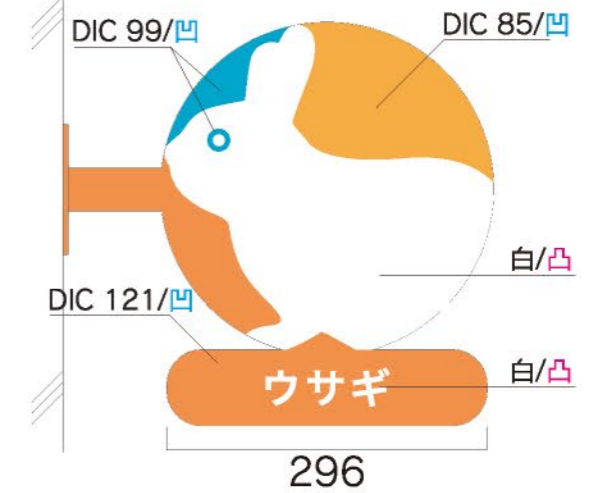
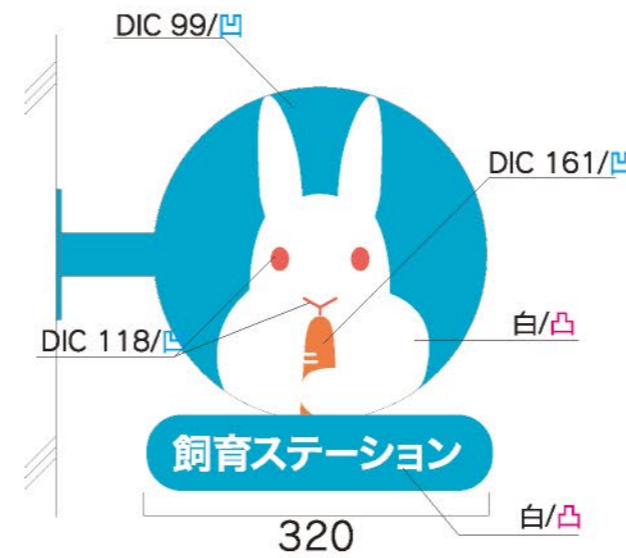

塗装色 ■ DIC 99
 ■ DIC 118
 ■ DIC 161
 シルク色 □ 白

塗装色 ■ DIC 99
 ■ DIC 121
 ■ DIC 85
 シルク色 □ 白

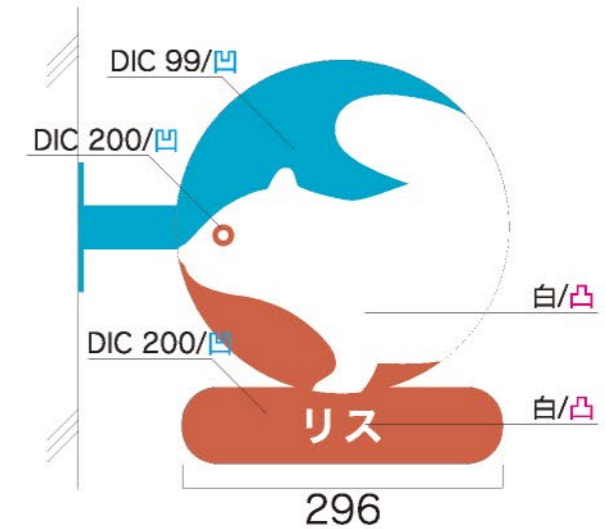
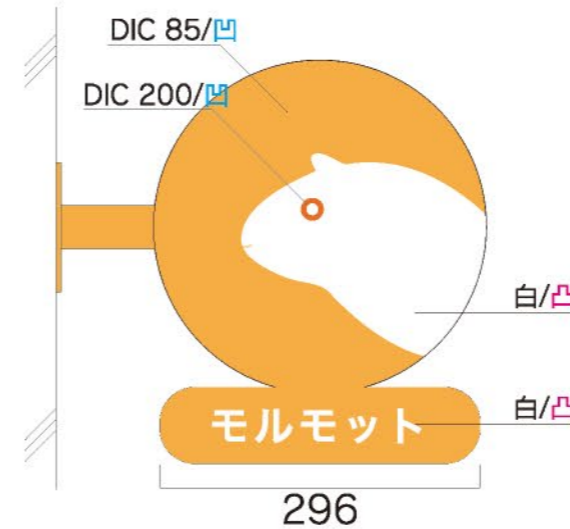
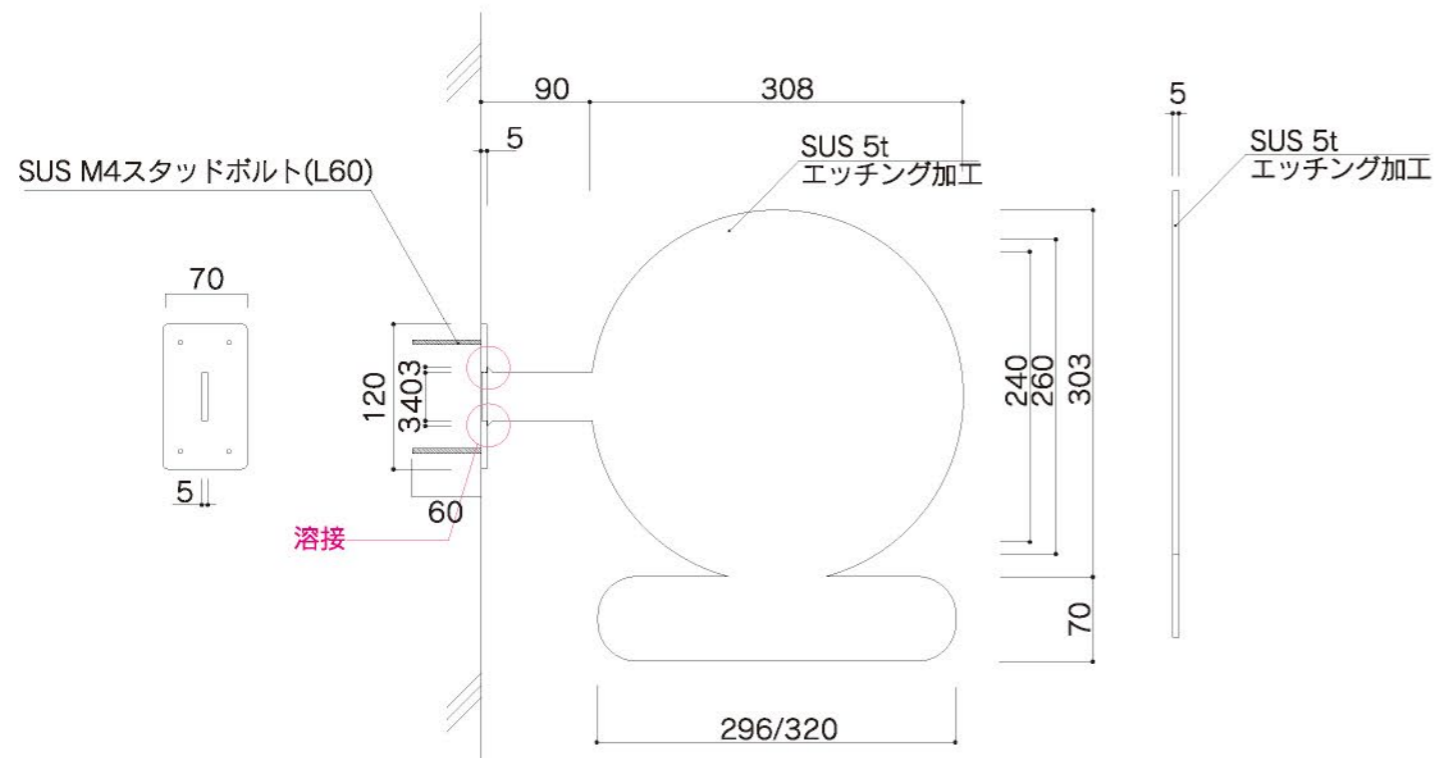

塗装色 ■ DIC 85
 ■ DIC 200
 シルク色 □ 白

塗装色 ■ DIC 99
 ■ DIC 200
 シルク色 □ 白

06 室名サイン 平付型【FT81】

数量 **8**

サイズ：H80×W254×D8
フレーム：アルミ型材 アルマイト仕上
本体：アルミ型材 アルマイト仕上
表示方法：屋内用／UV印刷【VOCが発生しないインク】・屋外用／シルク印刷

印刷色 ■ N-10
シルク色 ■ 黒

サイン一覧

UV印刷...4

シルク印刷...4

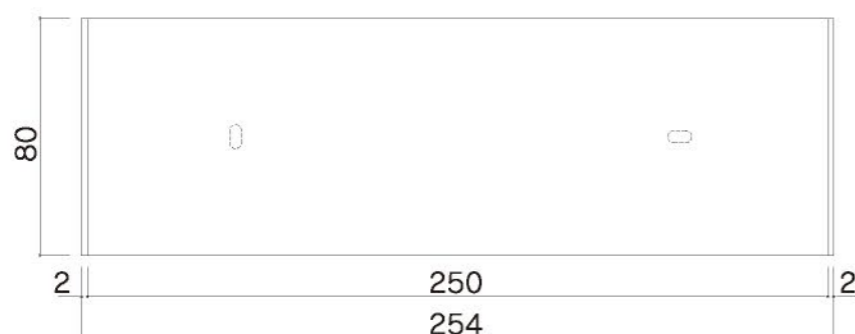
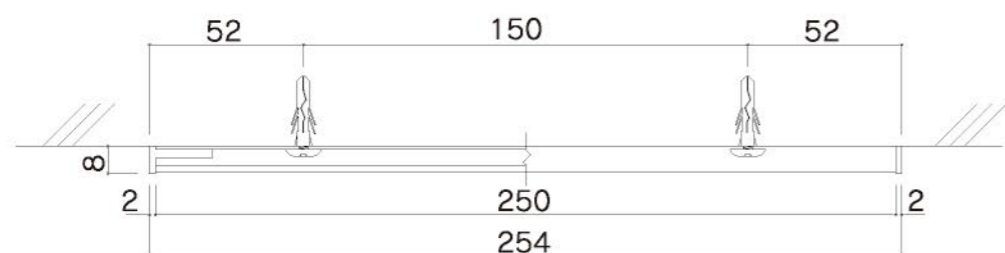

07 ピクトサイン 突出型【FTY200】

サイズ：H200×W204×D15.5
 フレーム：アルミ型材 アルマイト仕上
 本体：アルミ型材 アルマイト仕上
 表示方法：UV印刷【VOCが発生しないインク】

数量 **9**

印刷色 ■ N-10
 ■ 72-40T
 ■ 05-40X

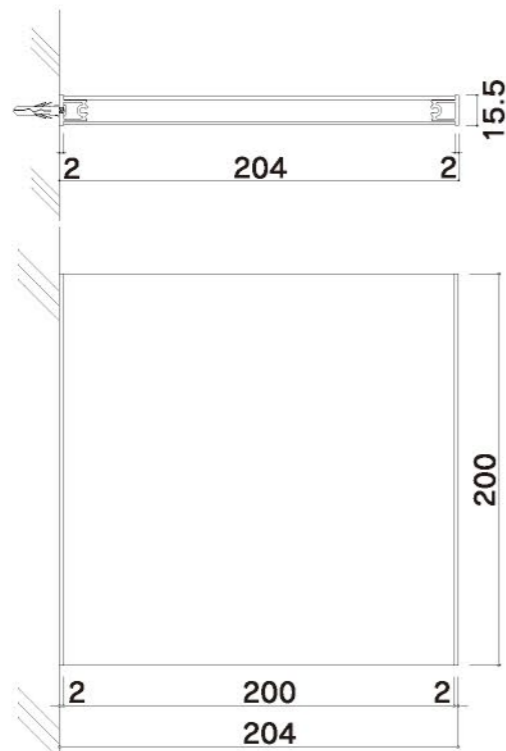
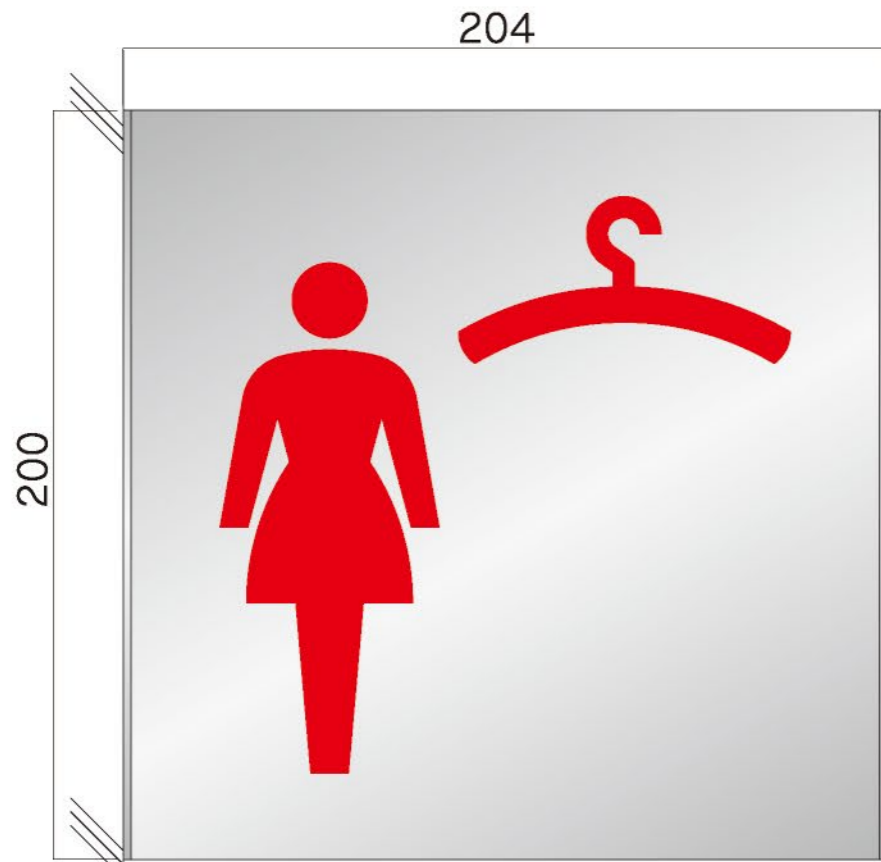

サイン一覧

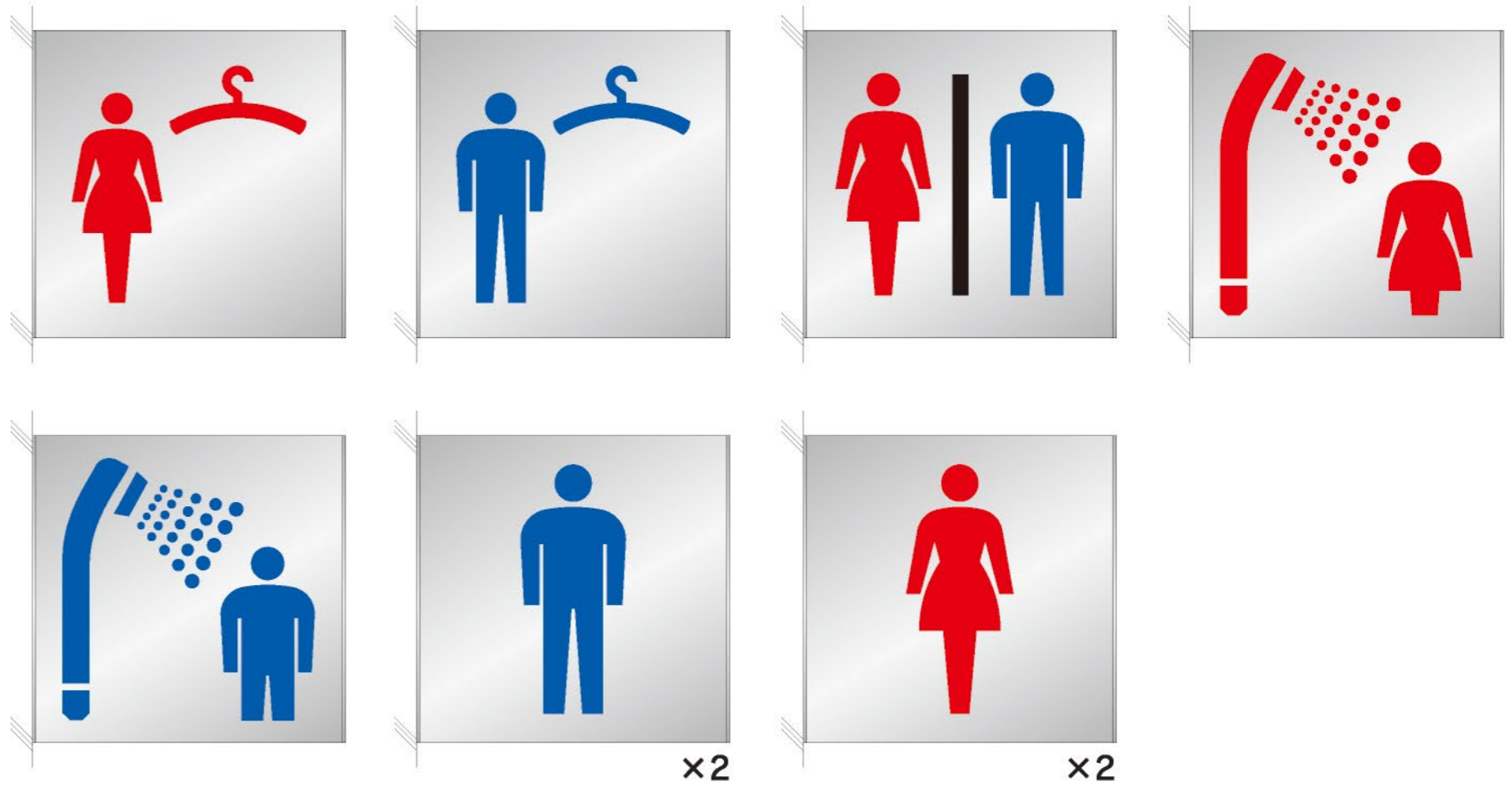

設置写真

08 屋外ピクトサイン 平付型【別注】

サイズ：H373×W308×D73
取付：SUS M4スタッドボルト
表示基板：SUS 3t
表示方法：エッチング加工凹+凸シルク印刷

数量 **1**

塗装色 ■ DIC 174
シルク印刷 □ 白



設置写真

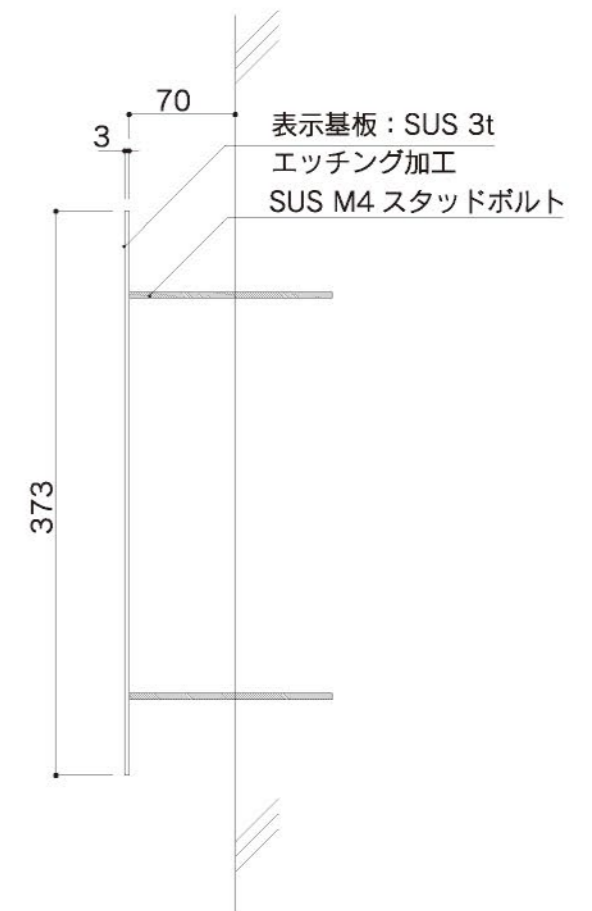
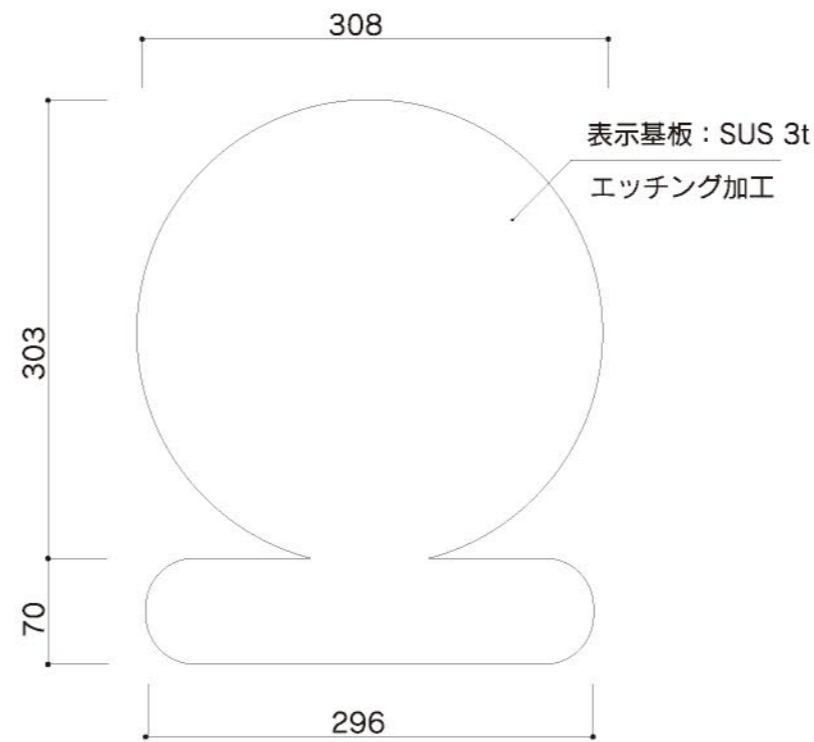
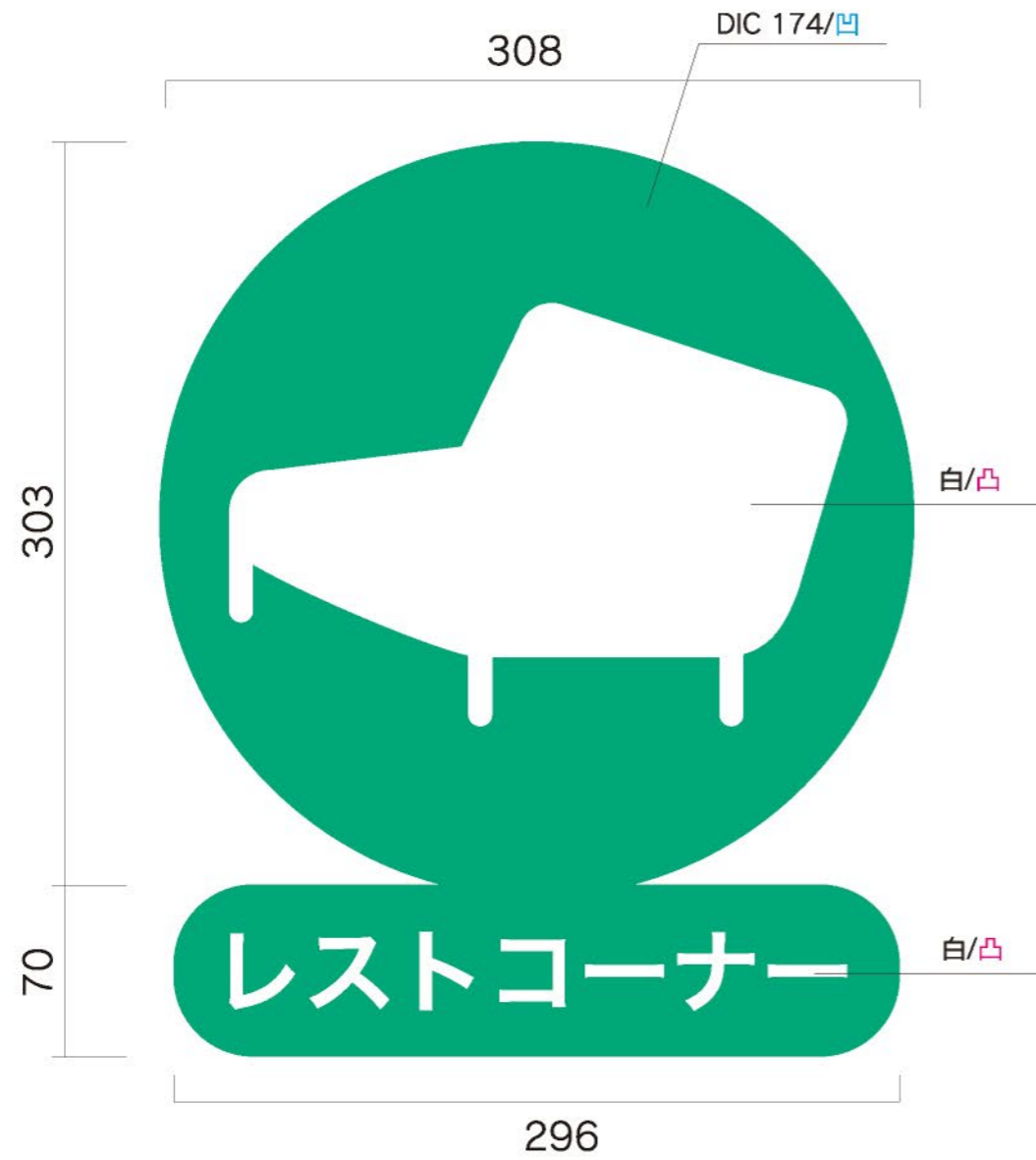

09 屋外ピクトサイン 平付型 (木柵取付) 【別注】

数量 8

サイズ：H373×W308×D3／H373×W360×D3
 取付：SUS M4スタッドボルト
 表示基板：SUS 3t
 表示方法：エッチング加工凹+凸シルク印刷

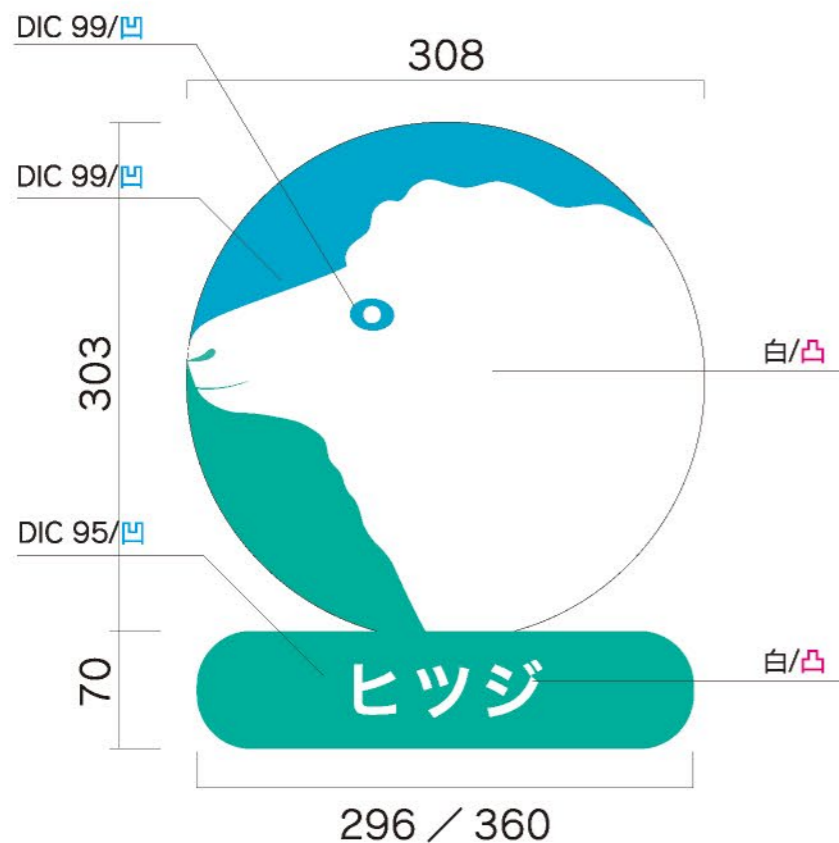

サイン一覧

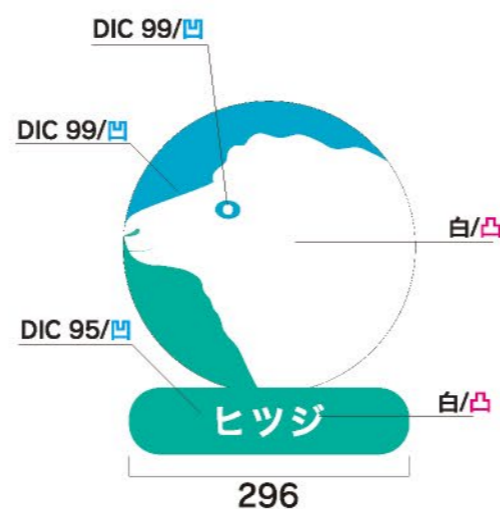

塗装色 ■ DIC 99
 ■ DIC 95
 シルク色 □ 白

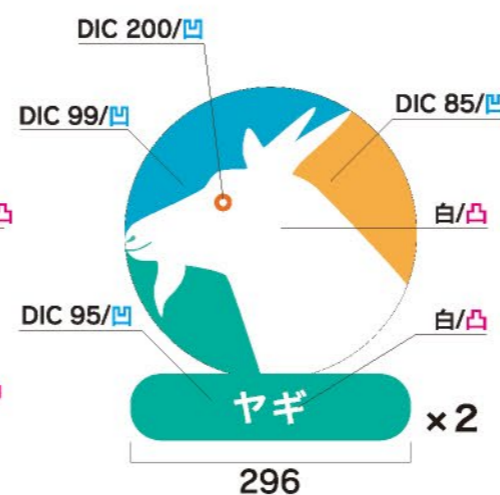

塗装色 ■ DIC 99
 ■ DIC 95
 ■ DIC 85
 ■ DIC 200
 シルク色 □ 白

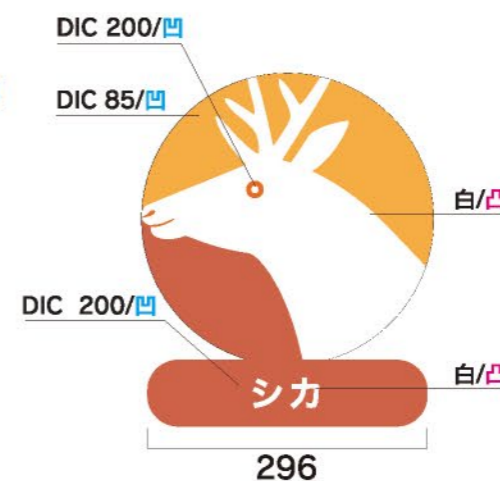

塗装色 ■ DIC 85
 ■ DIC 200
 シルク色 □ 白

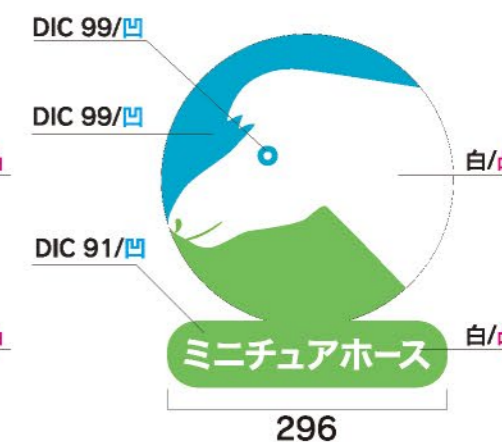

塗装色 ■ DIC 99
 ■ DIC 91
 シルク色 □ 白

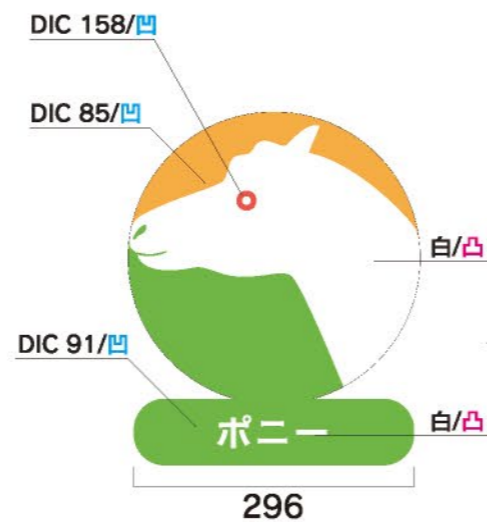
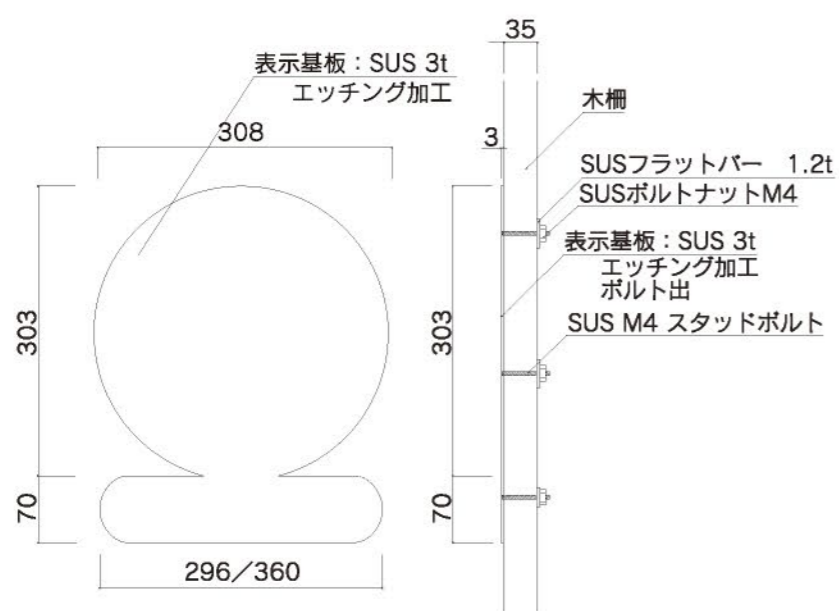

塗装色 ■ DIC 85
 ■ DIC 158
 ■ DIC 91
 シルク色 □ 白

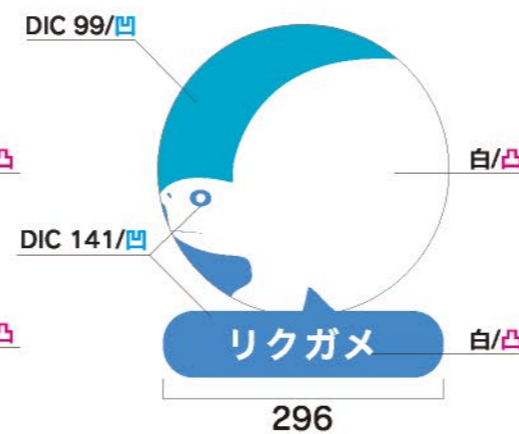

塗装色 ■ DIC 99
 ■ DIC 141
 シルク色 □ 白

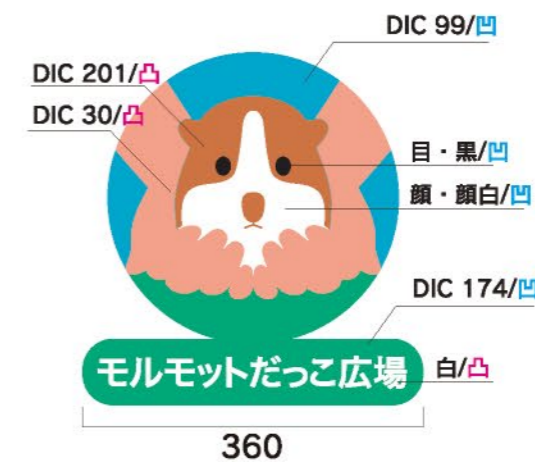

塗装色 ■ DIC 99 ■ シルク色 ■ DIC 30
 ■ DIC 174 ■ DIC 201
 □ 白 □ 白
 ■ 黒



設置写真

10 扉ピクトサイン (幼児トイレおむつ交換スペース・授乳室) / フォグラスシート

数量 **2**

サイズ: H1500×W1010
本体: フォグラスシート

シート色 フォグラスシート サンド
(中川ケミカル C-16)

幼児トイレおむつ交換スペース

授乳室

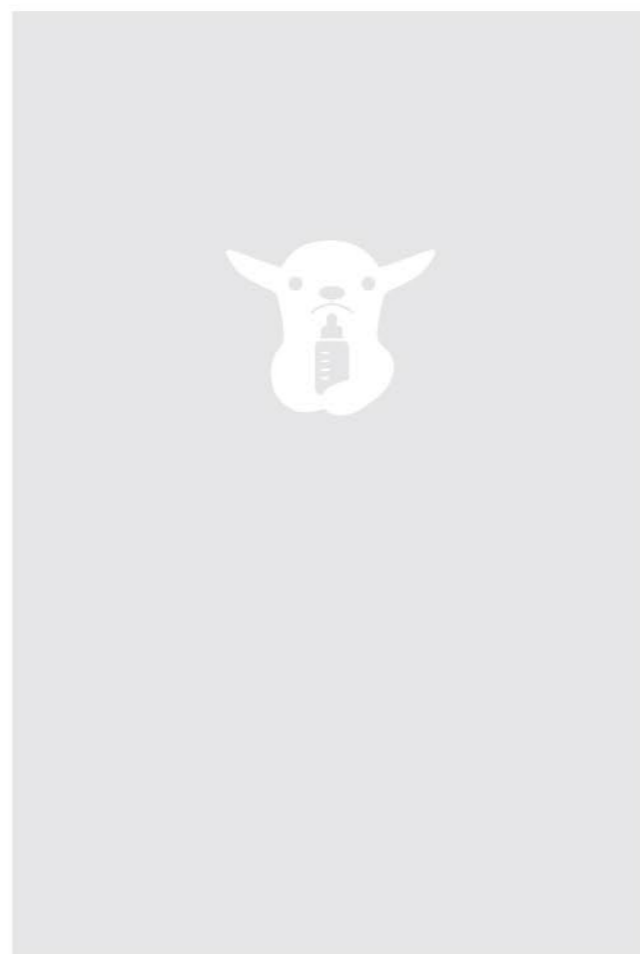
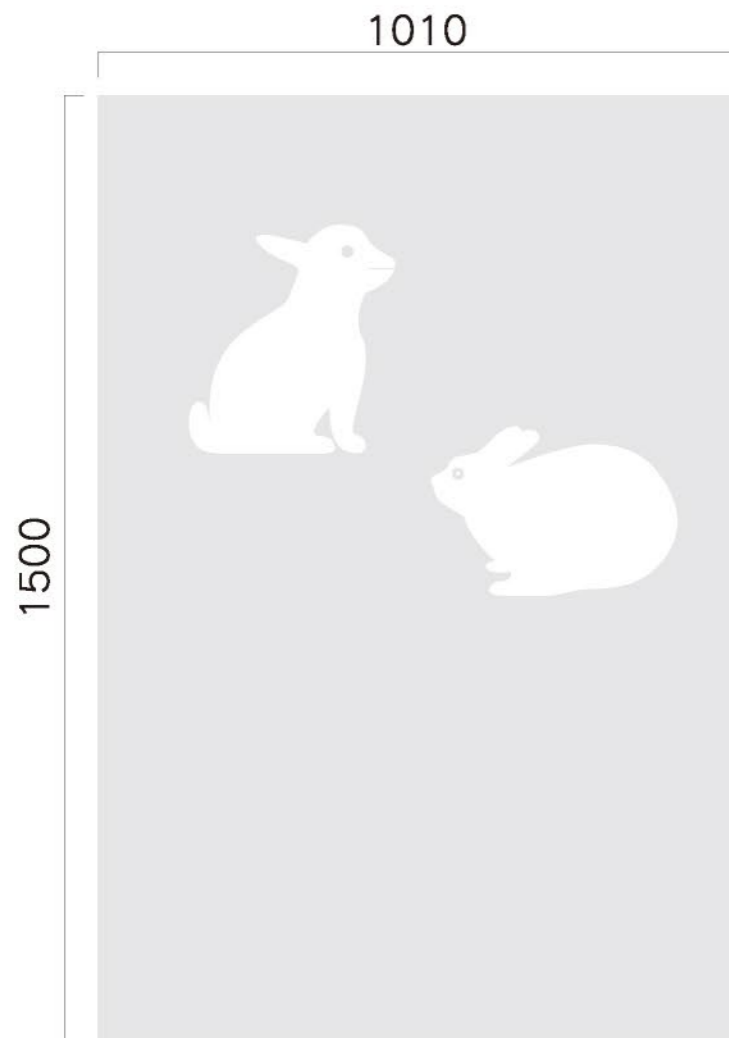

【取付イメージ】

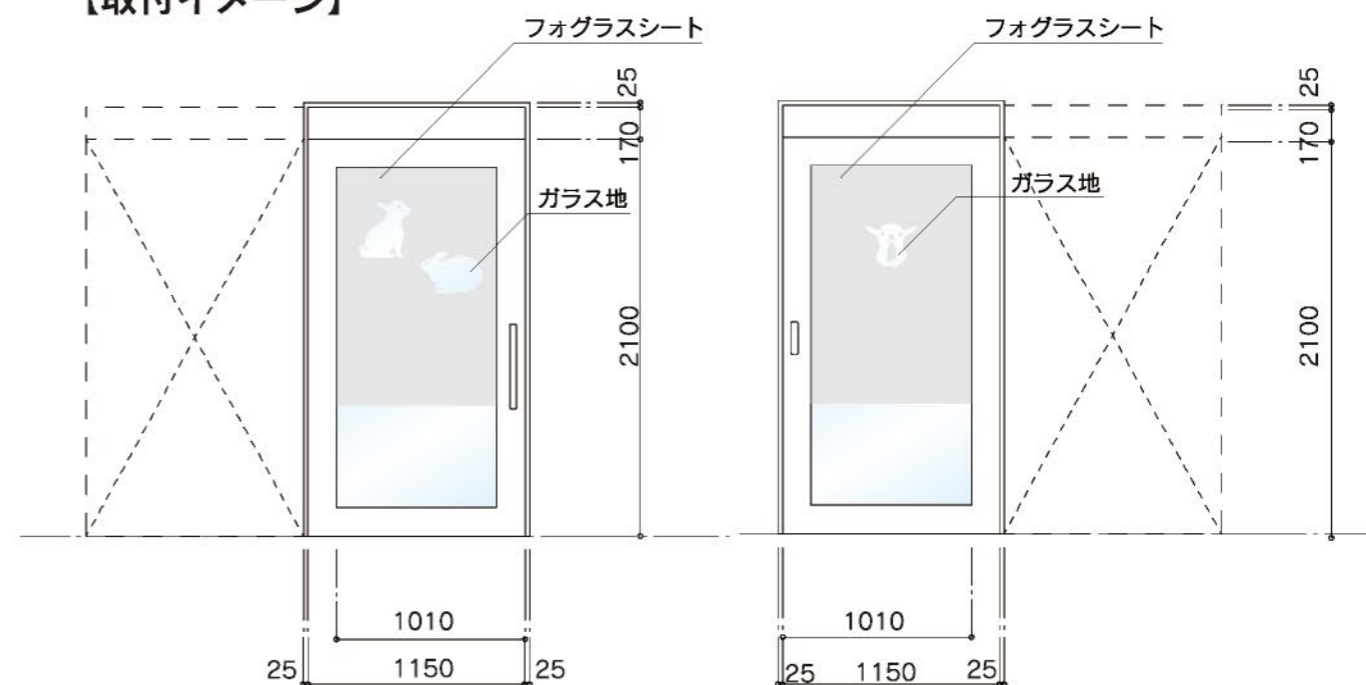

11 壁面ピクトサイン / インクジェットシート

数量 15

サイズ：図示による
本体：インクジェットシート

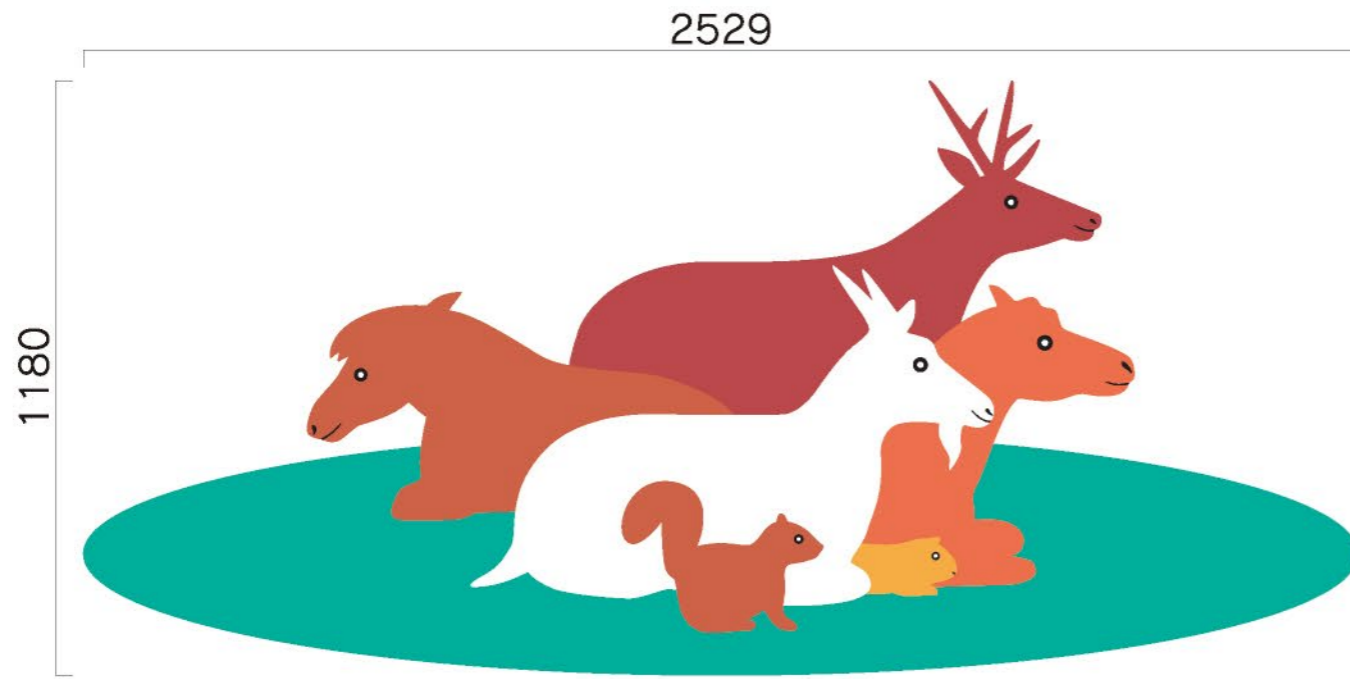

- DIC 85
- DIC 95
- DIC 119
- DIC 197
- DIC 200
- 白
- 黒

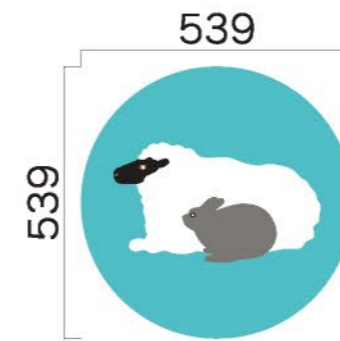

- DIC 42
- DIC 551
- 白
- 黒

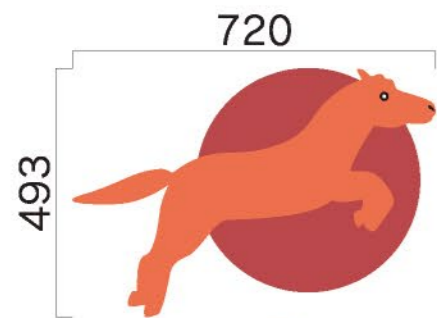

- DIC 119
- DIC 197
- 白
- 黒

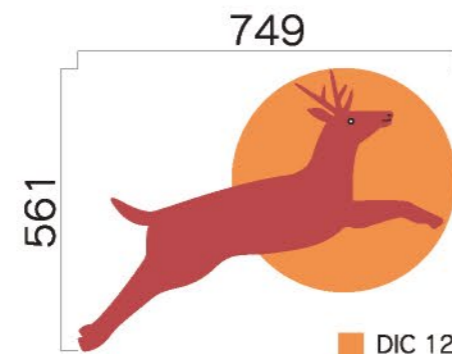

- DIC 121
- DIC 197
- 白
- 黒

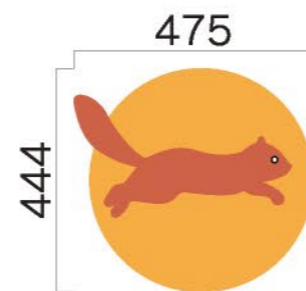

- DIC 200
- DIC 85
- 白
- 黒

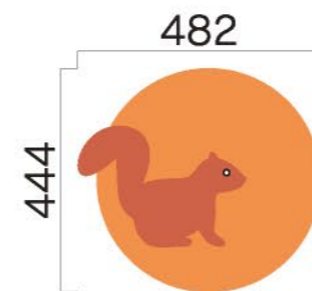

- DIC 121
- DIC 200
- 白
- 黒

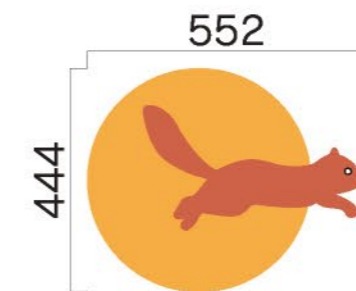

- DIC 85
- DIC 200
- 白
- 黒

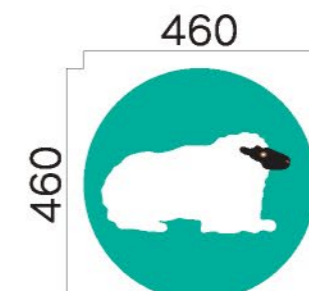

- DIC 95
- 白
- 黒

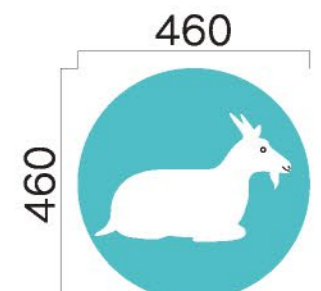

- DIC 42
- 白
- 黒

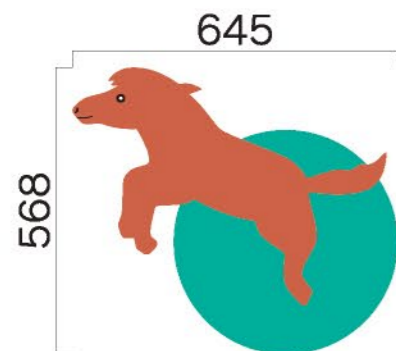

- DIC 95
- DIC 200
- 白
- 黒

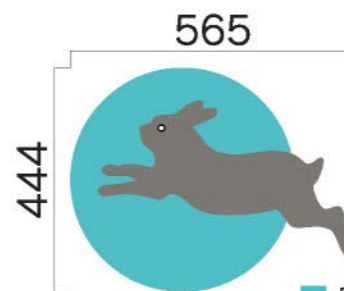

- DIC 42
- DIC 551
- 白
- 黒

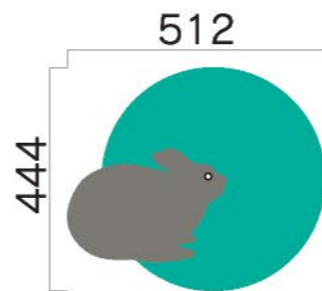

- DIC 95
- DIC 551
- 白
- 黒

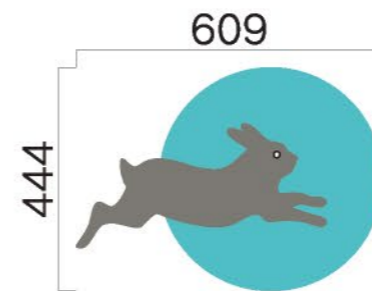

- DIC 42
- DIC 551
- 白
- 黒

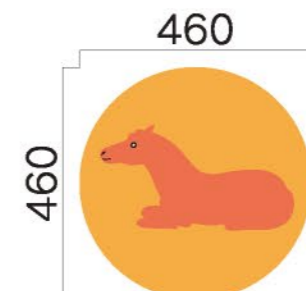

- DIC 85
- DIC 119
- 白
- 黒

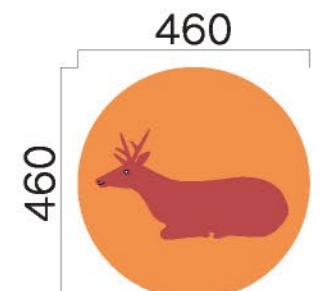

- DIC 121
- DIC 197
- 白
- 黒

12 窓ピクトサイン/フォグラスシート

数量 **4**

サイズ：H278×W278/H600×W600
 本体：フォグラスシート
 表示方法：インクジェット印刷

シート フォグラスシート サンド
 (中川ケミカル C-16)

印刷色 DIC 85
 DIC 91
 DIC 99

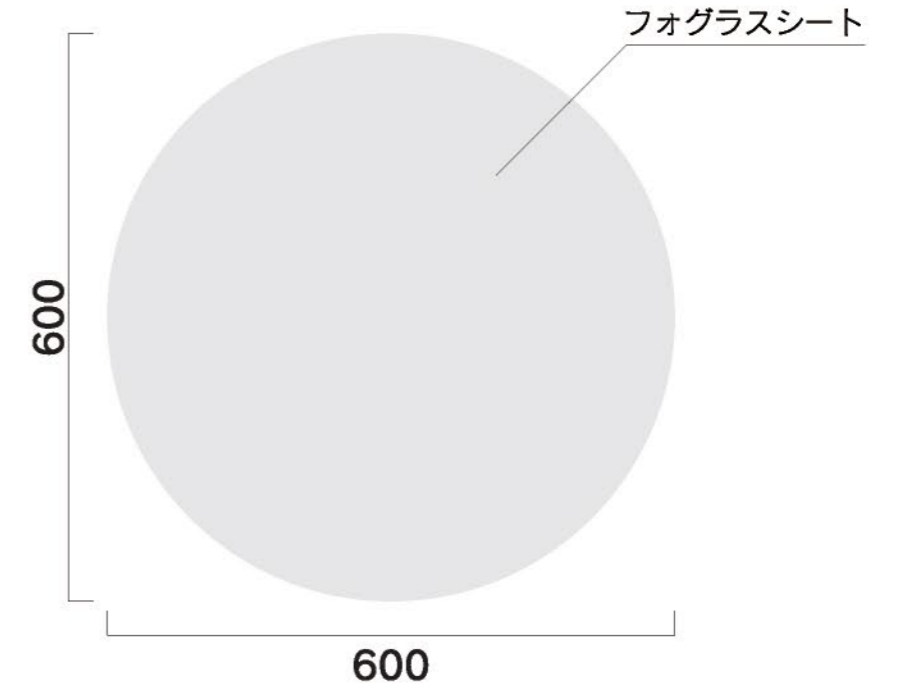
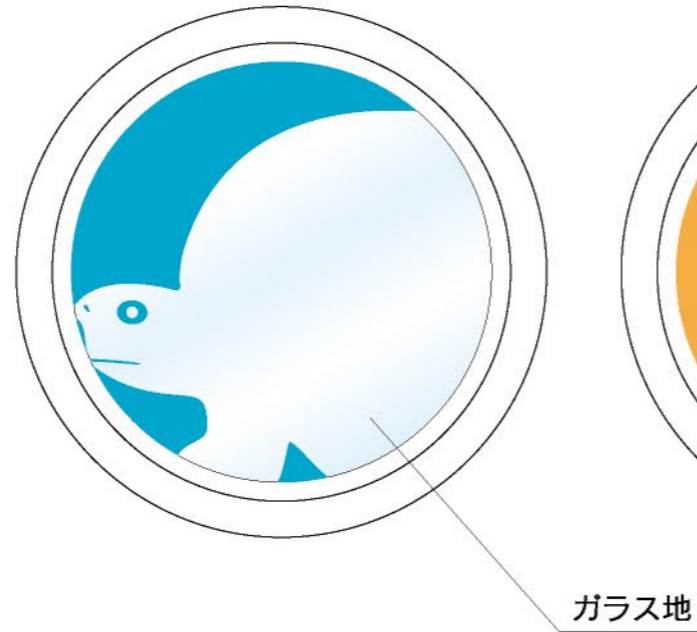
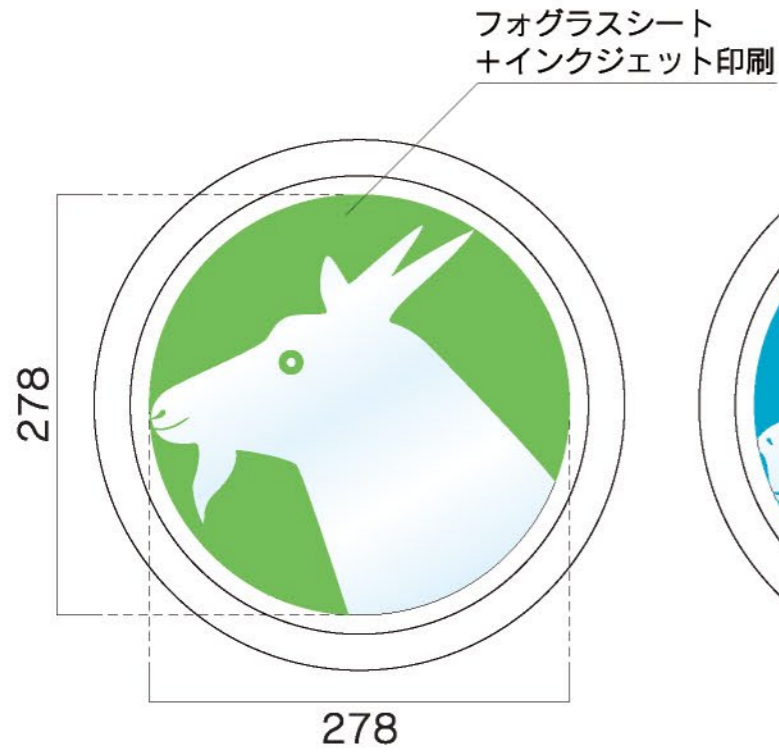

【取付イメージ】

