



納入事例 カラー図面
 カテゴリー 公共施設

01 館内案内サイン【FW600】

数量 **2**

サイズ：H600×W600×D18
 本体：タモ材練付板 クリア塗装仕上
 表示方法：UV印刷【VOCが発生しないインク】

| | | |
|-----|--------|--------|
| 印刷色 | 09-30F | 27-90F |
| | 72-40T | 65-90D |
| | 05-40X | 05-90D |
| | 45-50T | 25-80A |
| | 95-50V | N-95 |

5工区 もぐもぐハウス

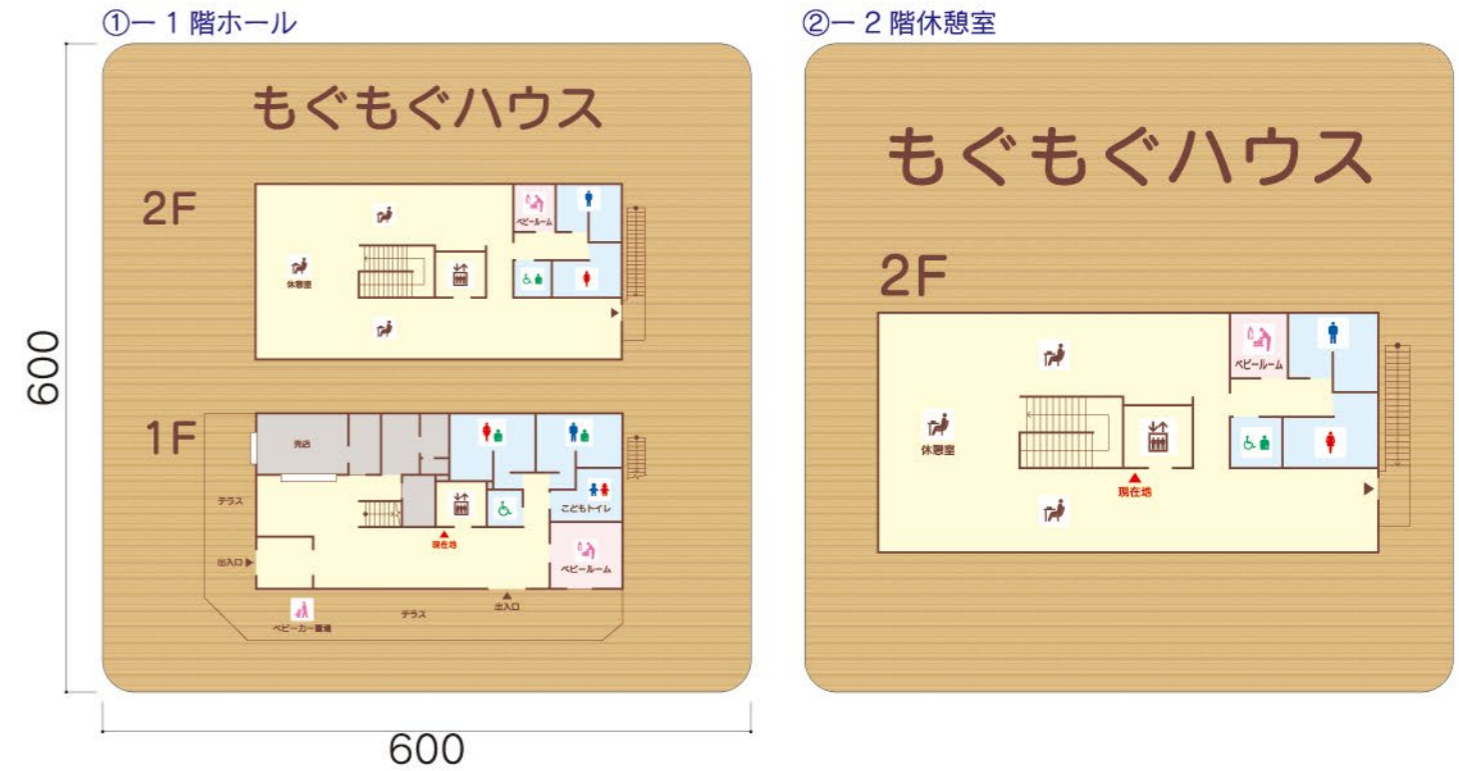

物件概要
 住所
 施工年月
 主な納品サイン

あらかわ遊園
 東京都 荒川区
 2021年6月
 タモプレート
 アクリマットプレート
 AL フレームプレート
 吊下サイン
 案内板



外観

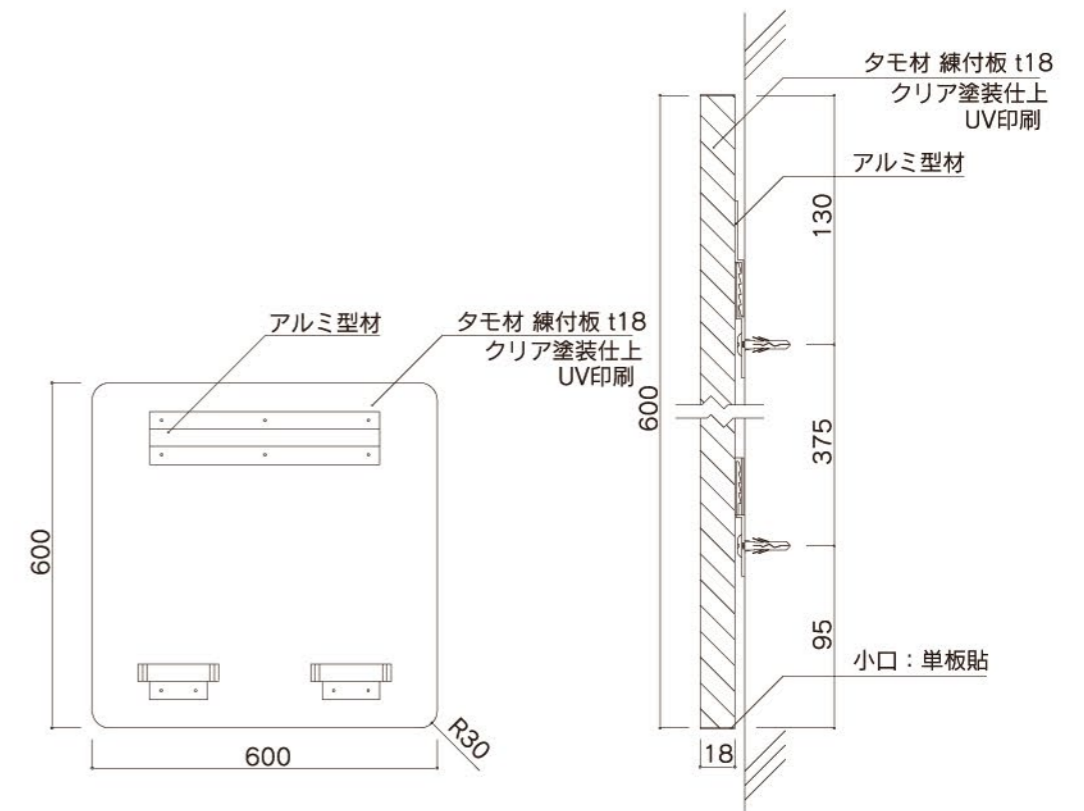

02 平付サイン【FW200R/FW別注】

サイズ：H250×W200×D18／H200×W200×D18
本体：タモ材（スライドロック取付・脱着式）
表示方法：UV印刷【VOCが発生しないインク】

数量 **7**

印刷色 ■ 09-30F
■ 72-40T
■ 05-40X

5工区 もぐもぐハウス

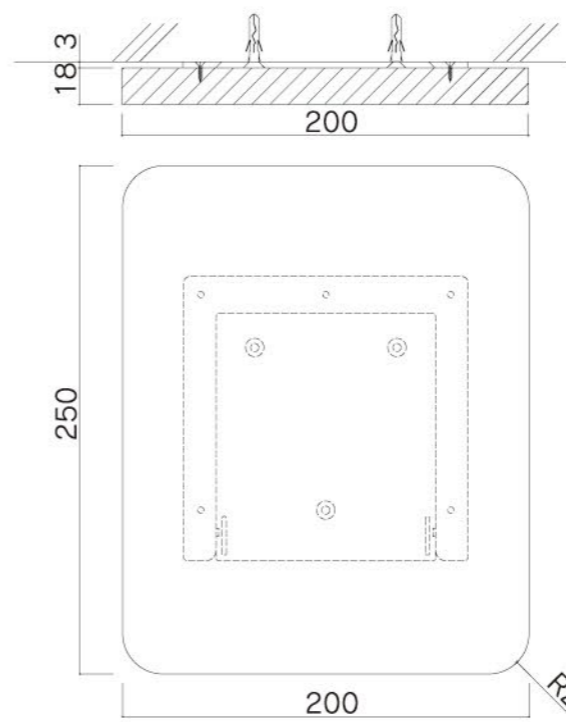
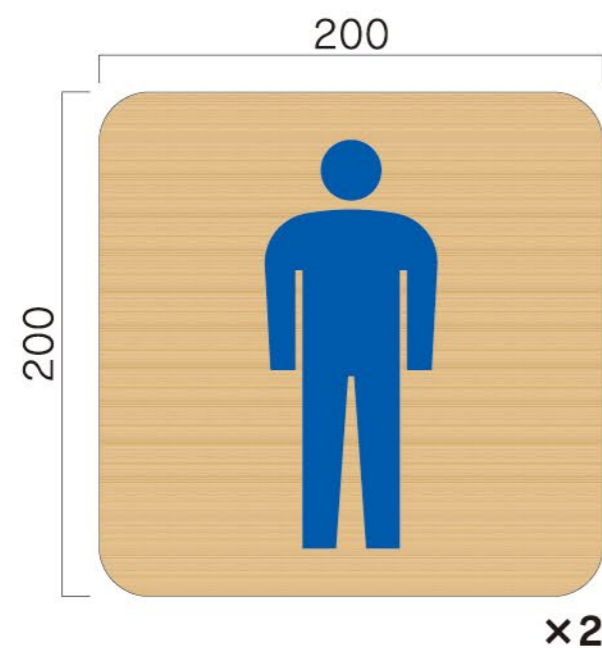

(スライドロック取付・脱着式)



03 突出サイン【NS-W200R】

サイズ：H203×W245×D18
本体：タモ材練付板 クリア塗装仕上
金具：アルミ型材 焼付塗装仕上
表示方法：UV印刷【VOCが発生しないインク】

数量 **4**

印刷色 ■ 09-30F



5工区 もぐもぐハウス

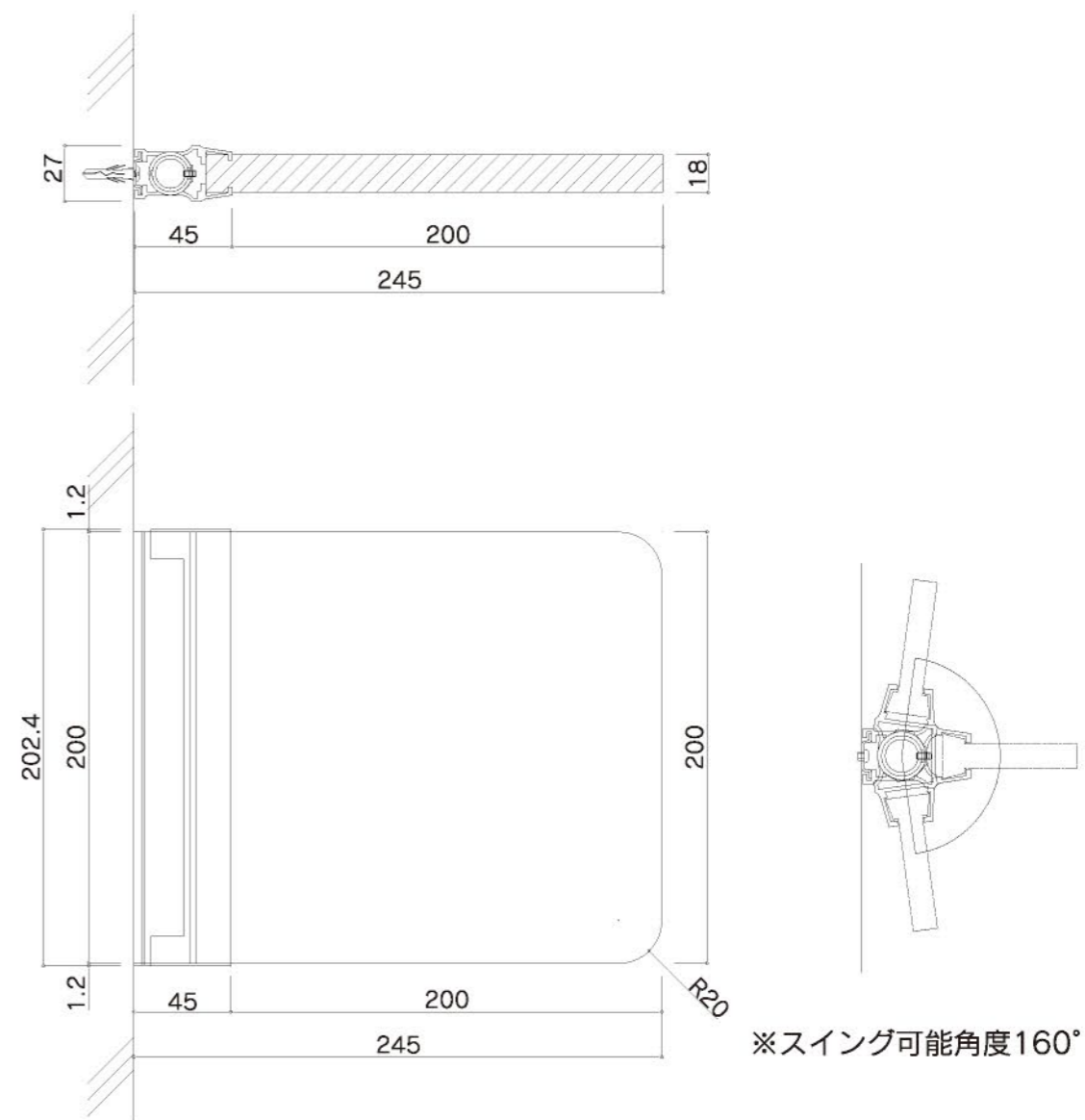
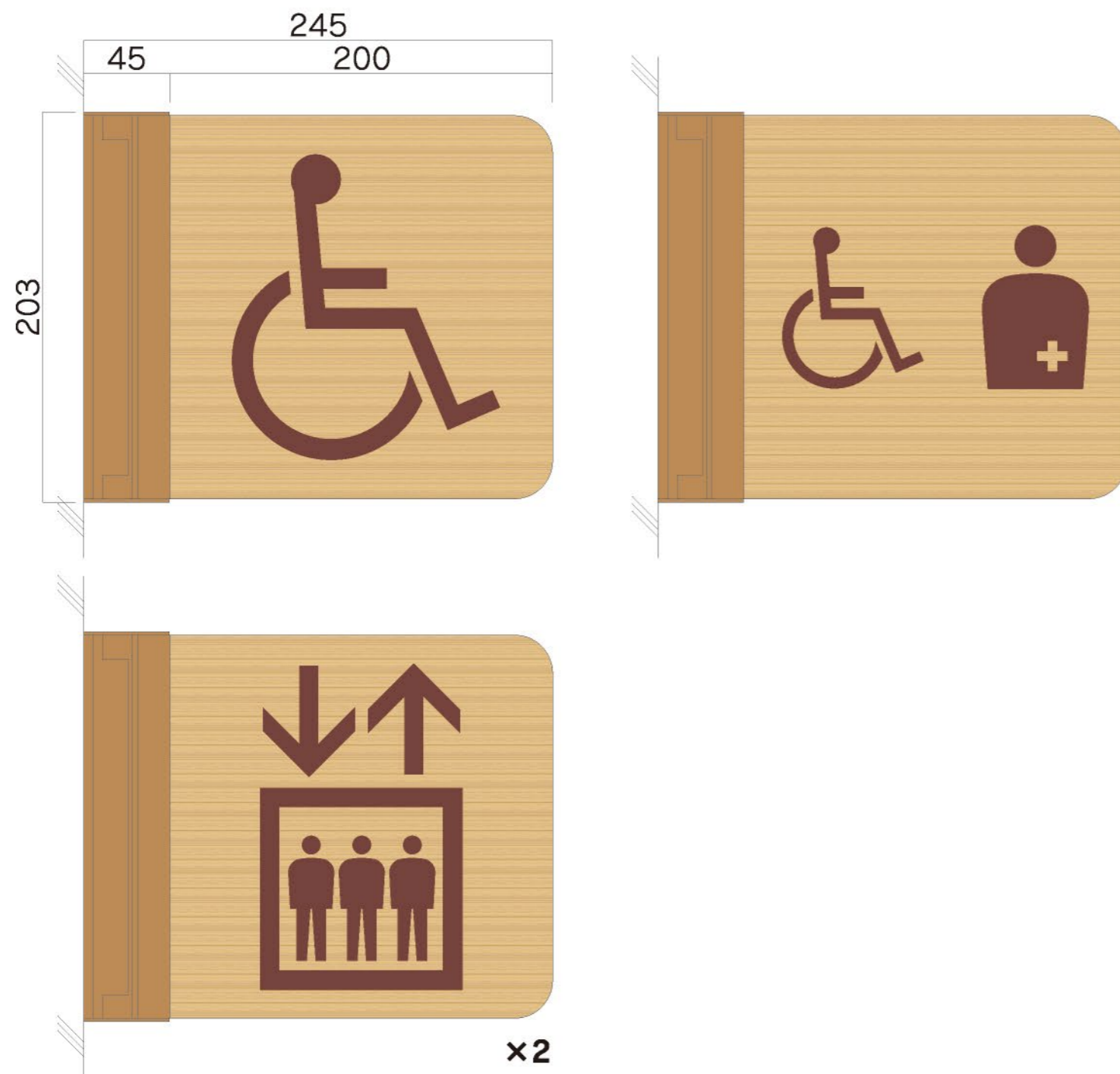

※スイング可能角度160°

04 館内案内サイン【FR-FE別注】

サイズ：H600×W450×D15
 表示基盤：アルミ板1t
 フレーム：アルミ型材アルマイト仕上
 表示方法：UV印刷【VOCが発生しないインク】

数量 **3**

| | | |
|-----|----------|----------|
| 印刷色 | ■ N-10 | ■ 69-80H |
| | ■ N-30 | ■ 02-80H |
| | ■ 72-40T | ■ 39-80H |
| | ■ 05-40X | ■ N-70 |
| | ■ 45-50T | ■ 25-80A |
| | ■ 95-50V | ■ N-95 |
| | ■ 25-90H | ■ 27-90F |

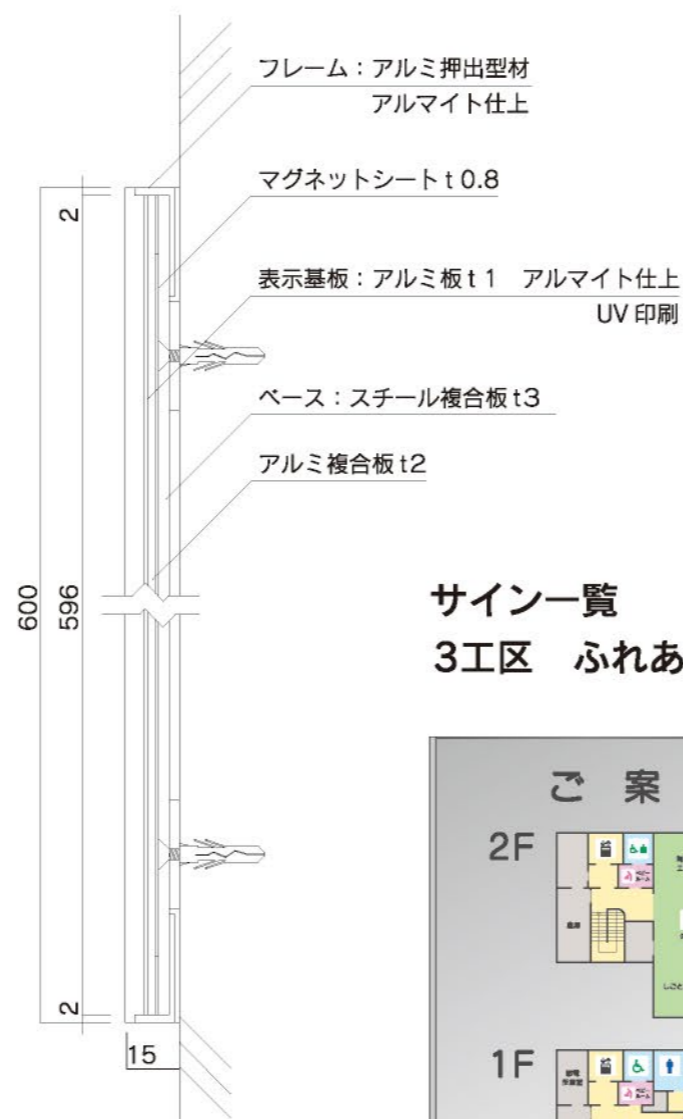

サイン一覧 3工区 ふれあいハウス

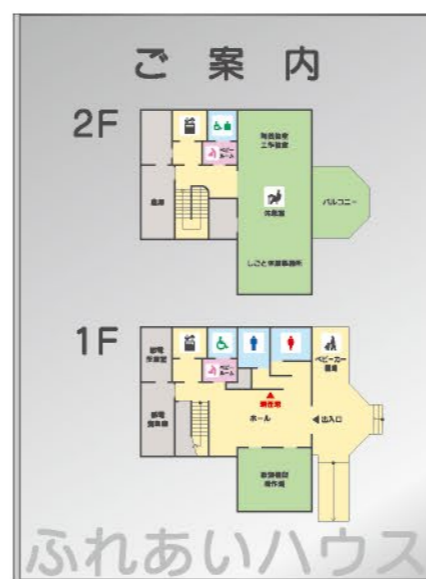

4工区 わくわくハウス

①-1階廊下

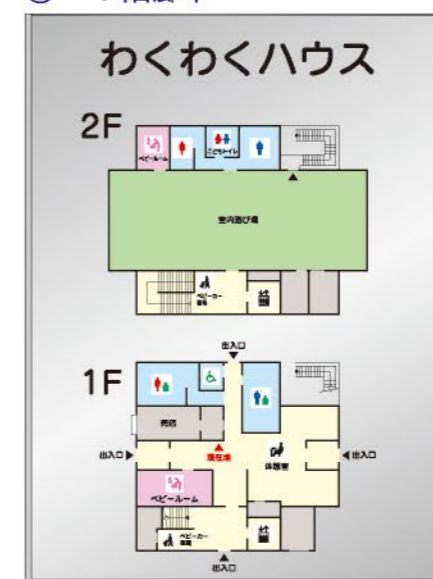

②-1階EVホール

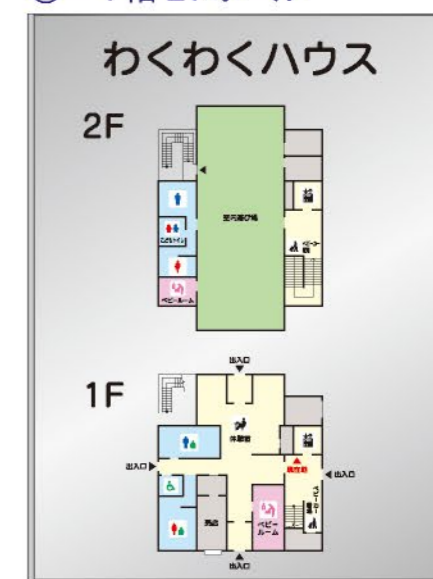

設置写真

05 誘導サイン【FR-FE2090/FR-FE別注】

数量 **3**

サイズ：H900×W200×D15／H700×W200×D15／H450×W450×D15
 フレーム：アルミ型材アルマイト仕上
 表示基盤：アルミ板1t
 表示方法：UV印刷【VOCが発生しないインク】

印刷色 ■ N-40
 ■ 72-40T
 ■ 05-40X

4工区 わくわくハウス



5工区 もぐもぐハウス

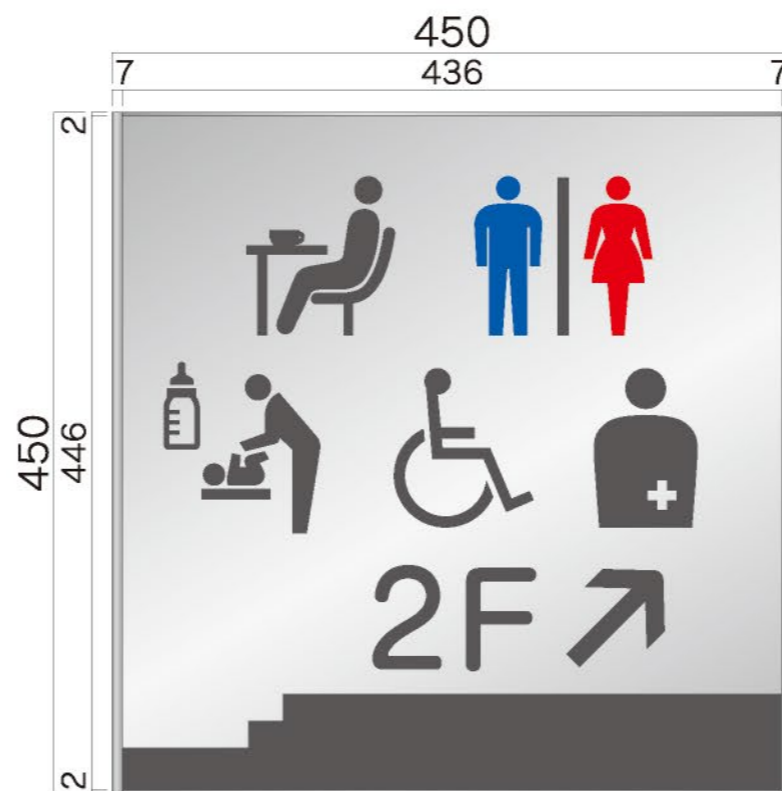
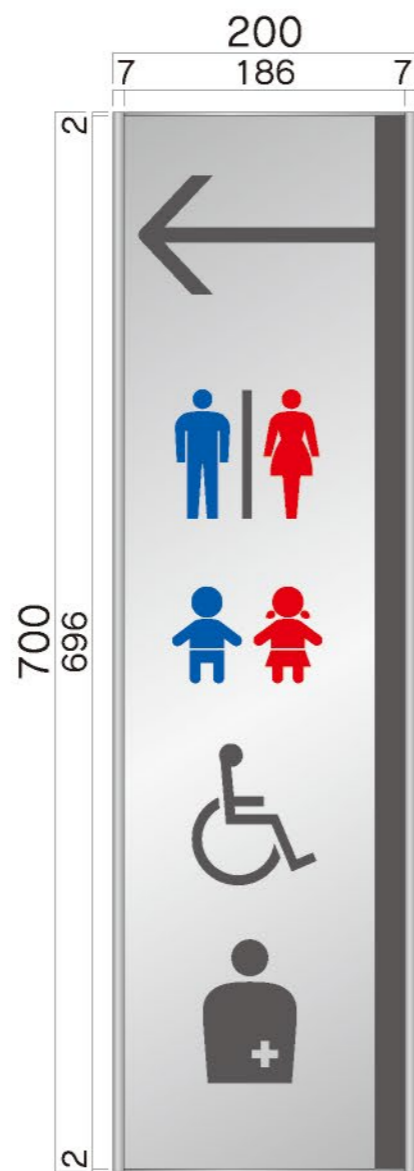

設置写真

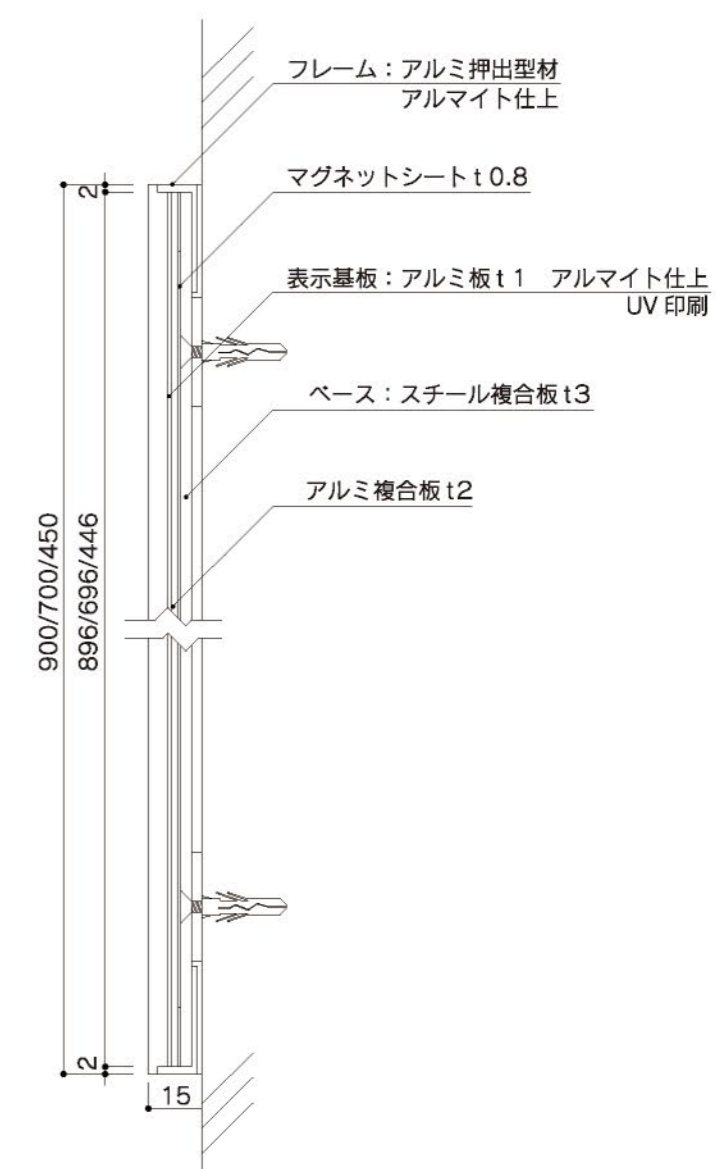

06 天井吊サイン【FTT別注/FTT2070】

数量 **4**

サイズ：H227×W604×D27／H227×W704×D27
 フレーム：アルミ型材 アルマイト仕上
 表示基板：アルミ型材 アルマイト仕上
 表示方法：UV印刷【VOCが発生しないインク】

印刷色 ■ N-40
 ■ JN-70
 ■ 72-40T
 ■ 05-40X

3工区 ふれあいハウス

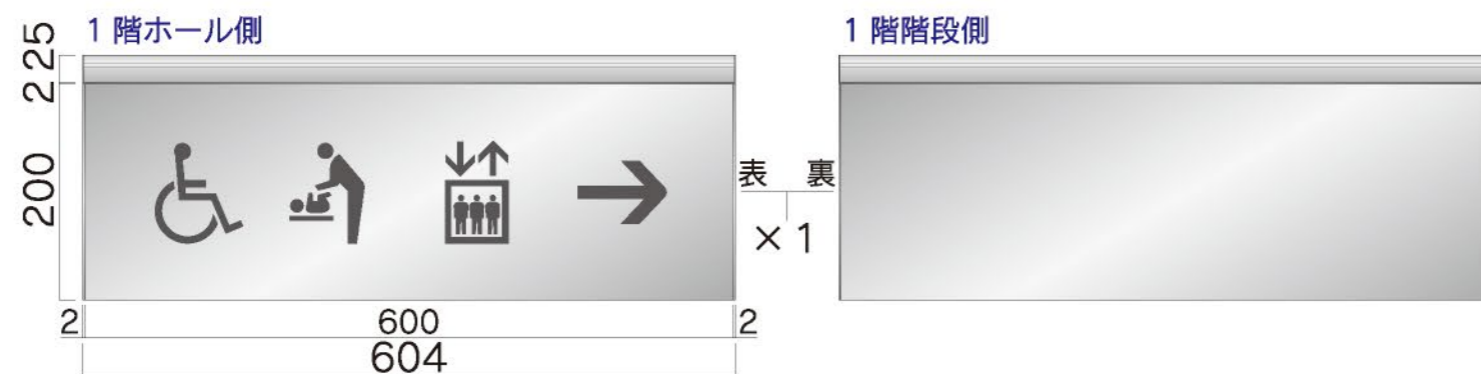

5工区 もぐもぐハウス

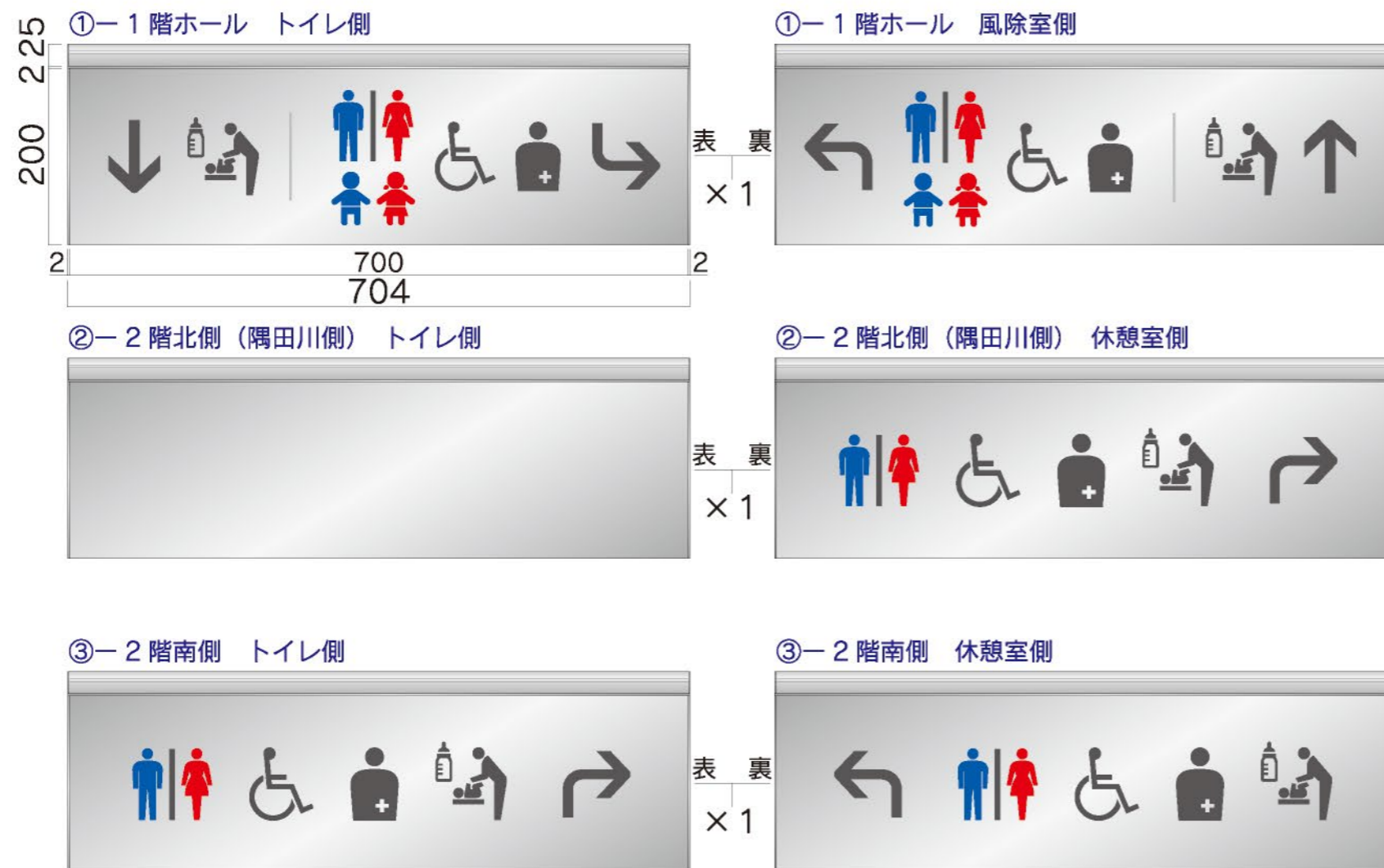

07 天井吊サイン【FAT2070】

サイズ：H225×W700×D27
フレーム：アルミ型材 アルマイト仕上
表示基板：アクリル板白5t
表示方法：UV印刷【VOCが発生しないインク】

アクリル色 □ 白ツヤ

数量 **1**
印刷色 ■ N-40
■ JN-70
■ 72-40T
■ 05-40X



設置写真

4工区 わくわくハウス

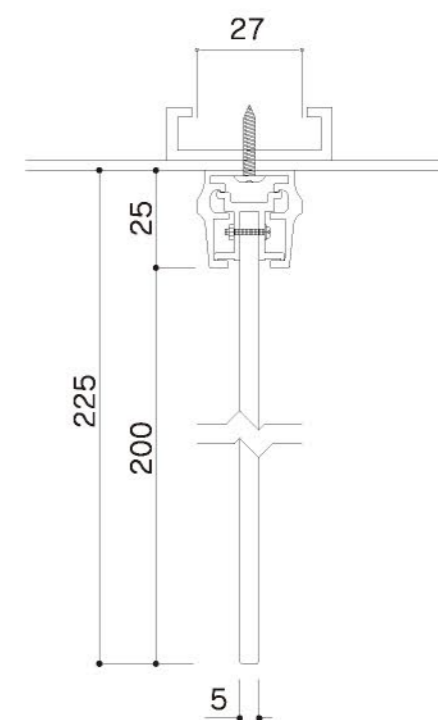
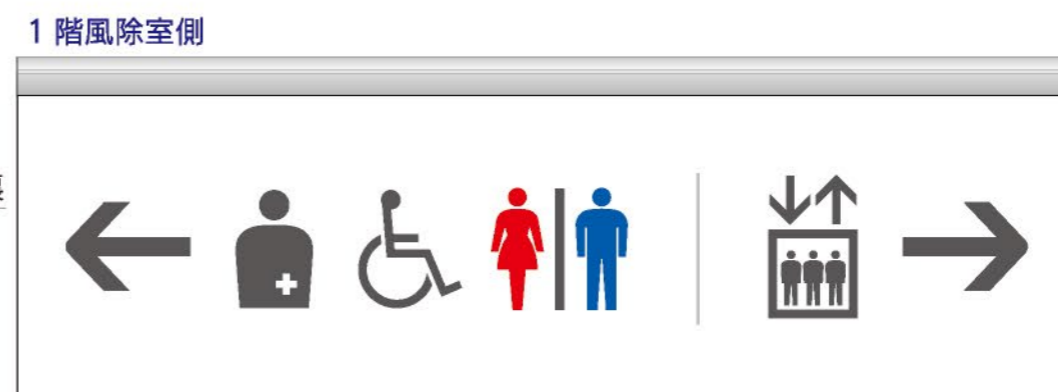
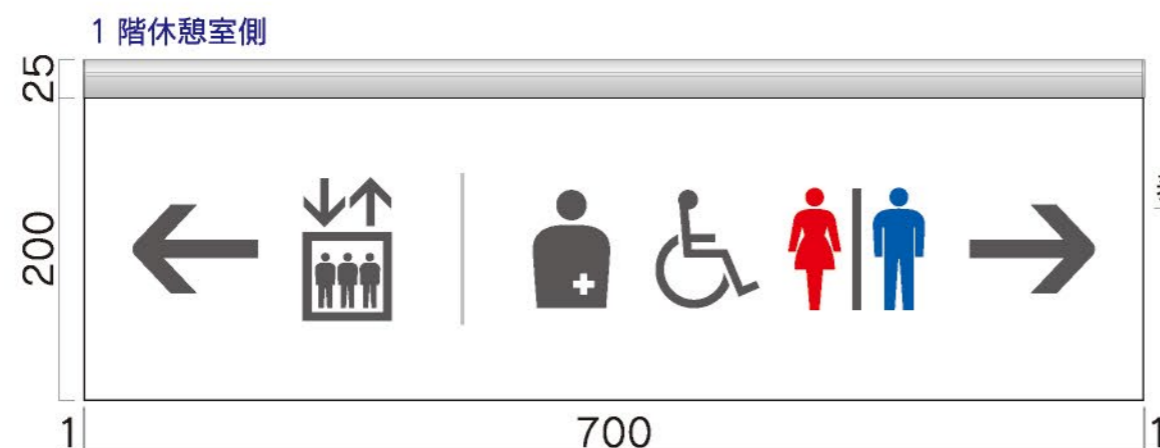

08 平付サイン【FG1520/FG2025/GF200別注】

数量 **14**

サイズ：H200×W150×D6／H250×W200×D6
 H200×W200×D6
 表示基板：アクリルマット板3t（スライドロック3t付）
 表示方法：UV印刷【VOCが発生しないインク】

アクリル色 ■ ダークグレーマット 印刷色 □ N-95
 □ J65-80H
 □ J02-80L
 □ J39-80H
 □ J25-90H

2工区 荒川遊園管理事務所

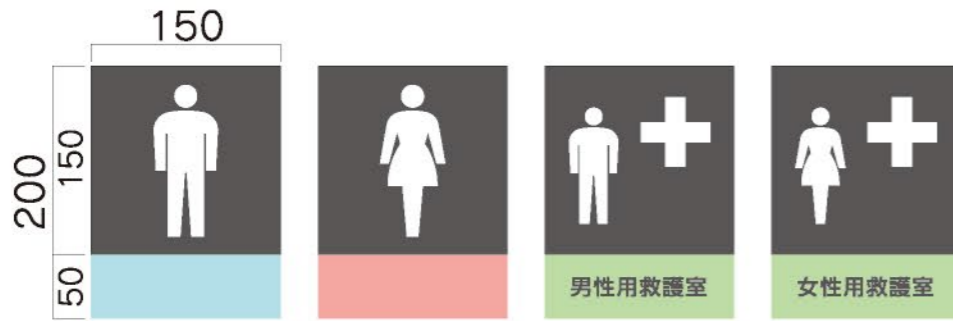

3工区 ふれあいハウス



4工区 わくわくハウス

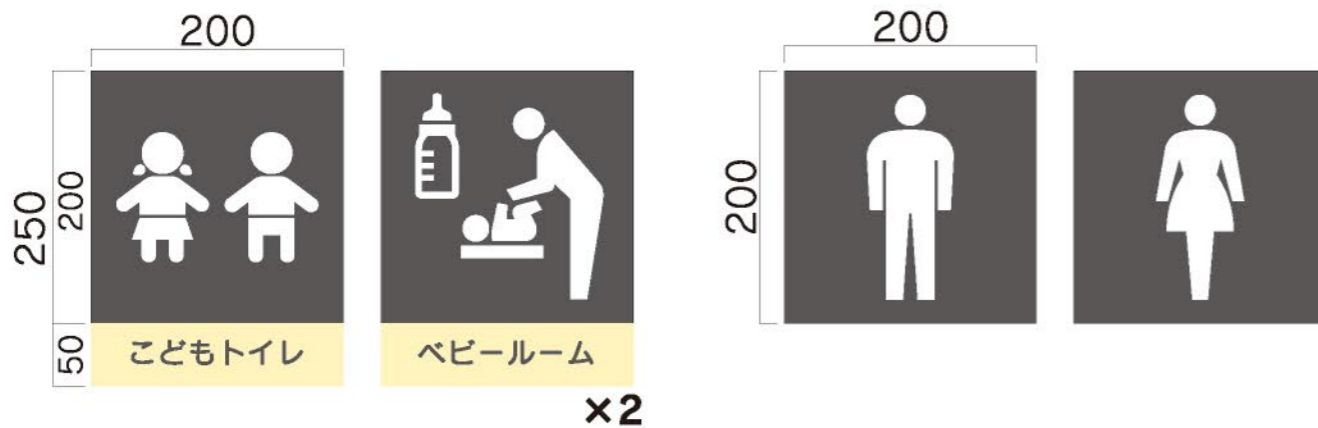

設置写真

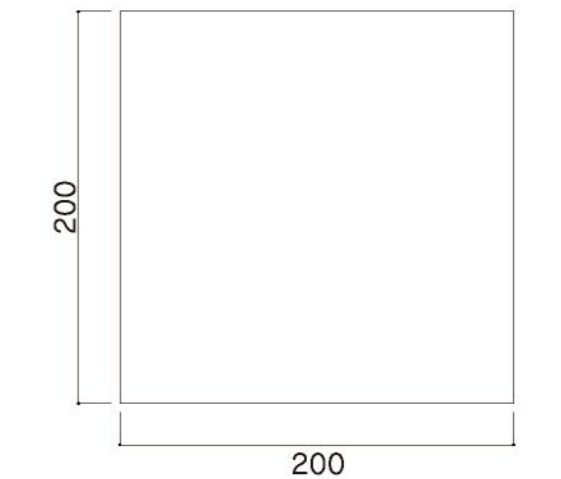
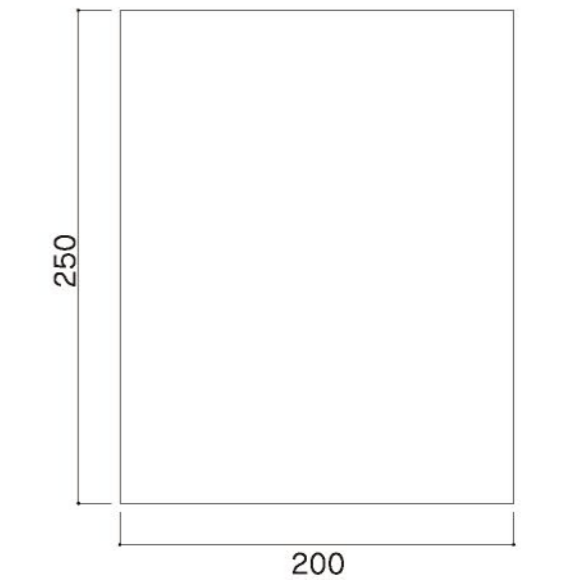
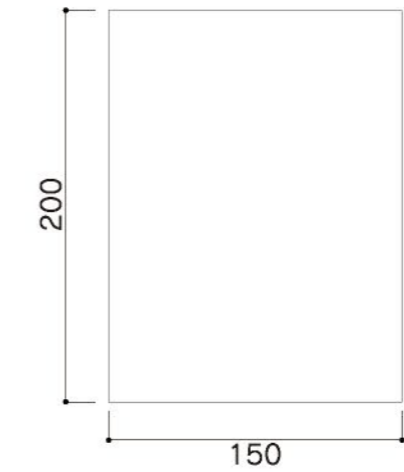
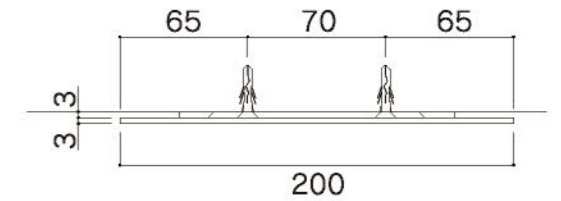
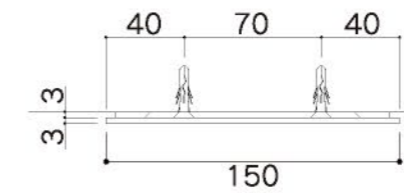

09 突出サイン【FGY1520/FGY2025】

数量 **8**

サイズ：H200×W150×D37.5/H250×W200×D37.5
 ブラケット：アルミ押出型材 焼付塗装仕上
 表示基板：アクリルマット板3t
 表示方法：UV印刷【VOCが発生しないインク】

- 印刷色
- N-95
 - J65-80H
 - J02-80L
 - J39-80H
 - J25-90H
 - JN-70

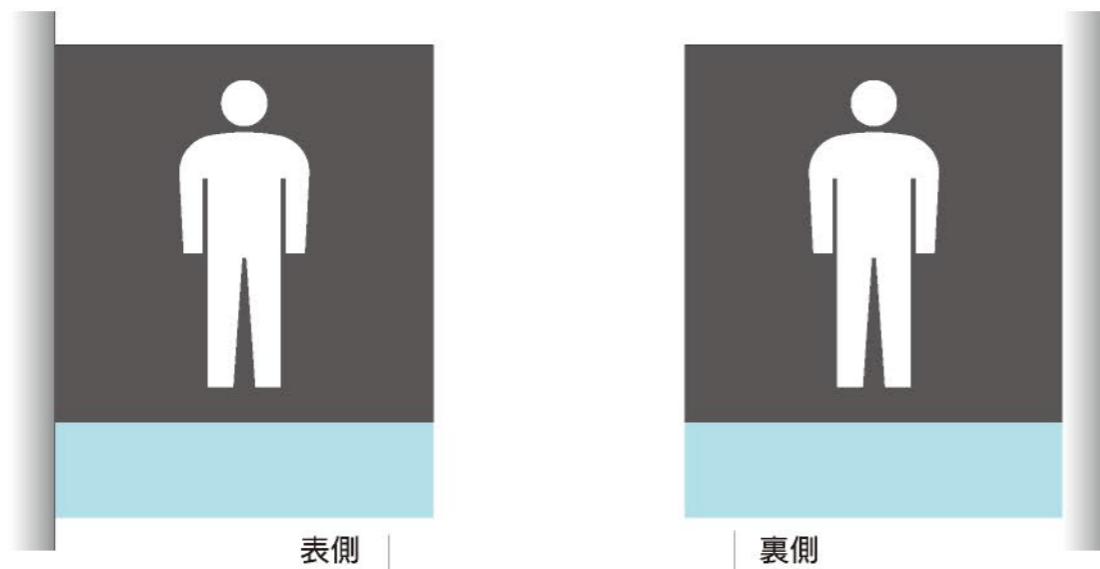

設置写真

サイン一覧

2工区 荒川遊園管理事務所

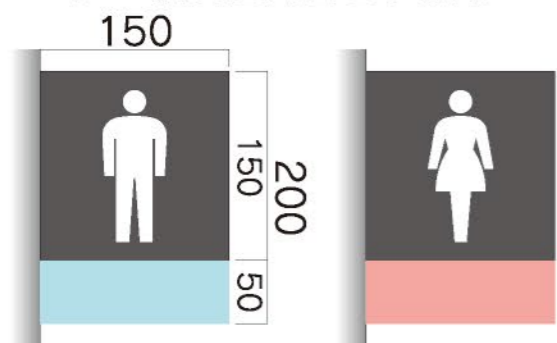

3工区 ふれあいハウス



4工区 わくわくハウス

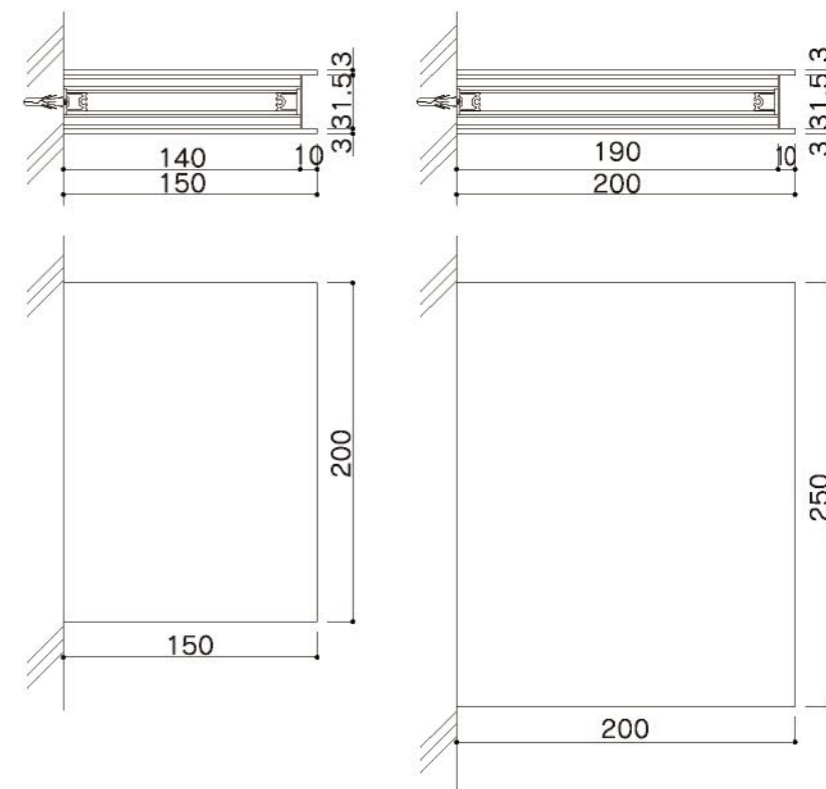
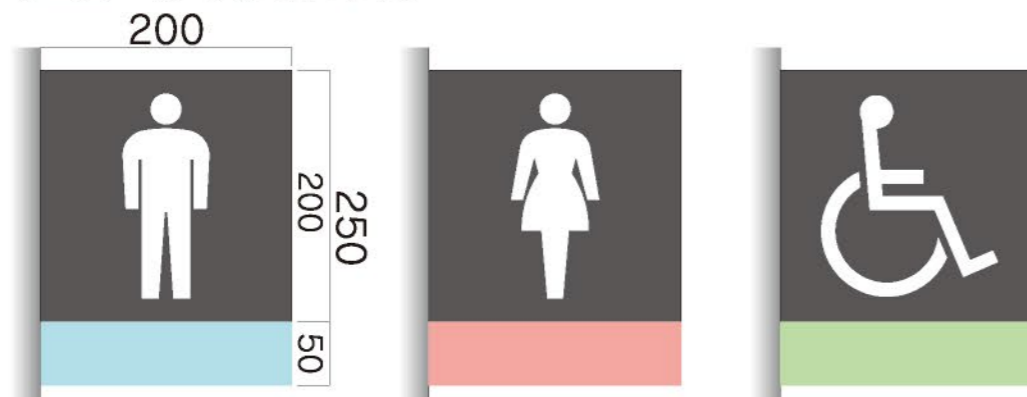

10 誘導サイン【FG2040】

数量 **1**

サイズ：H400×W200×D6
表示基板：アクリルマット板3t（スライドロック3t付）
表示方法：UV印刷【VOCが発生しないインク】

アクリル色 ■ ダークグレーマット 印刷色 □ N-95
■ JN-70

3工区 ふれあいハウス

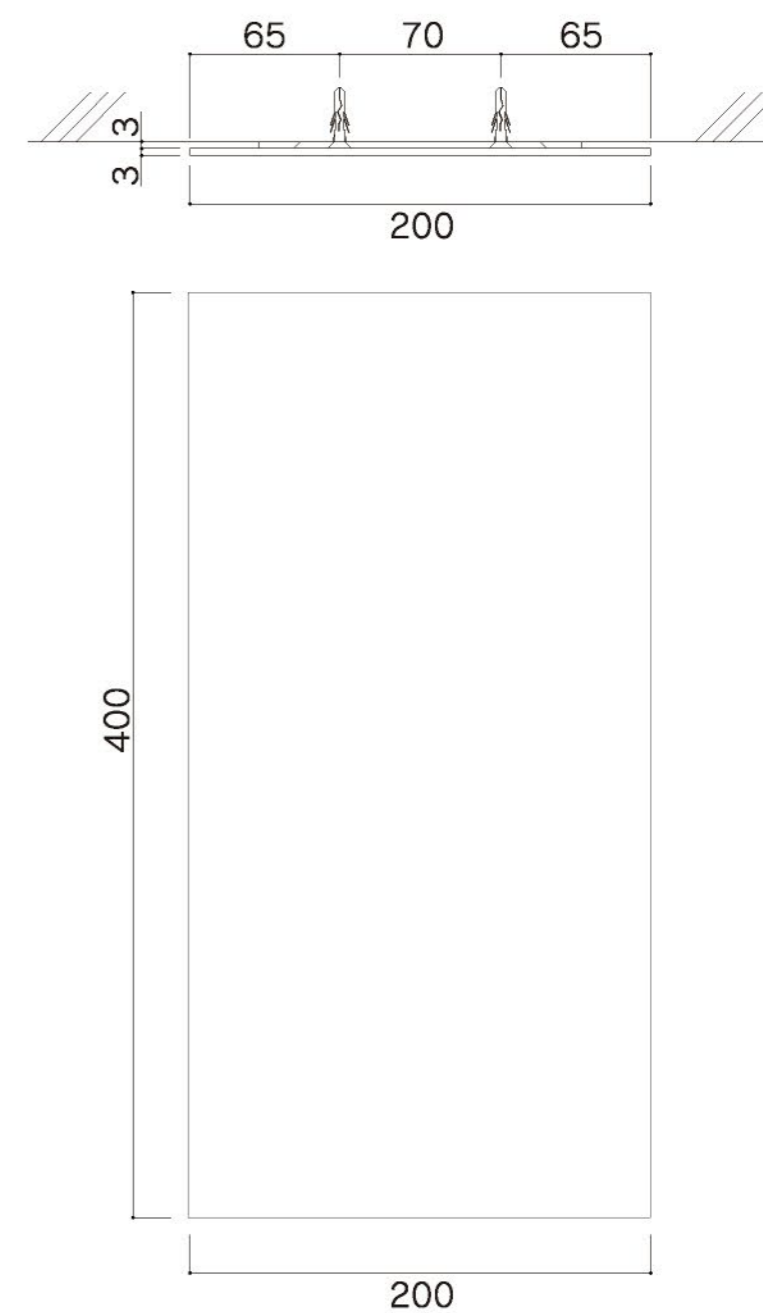
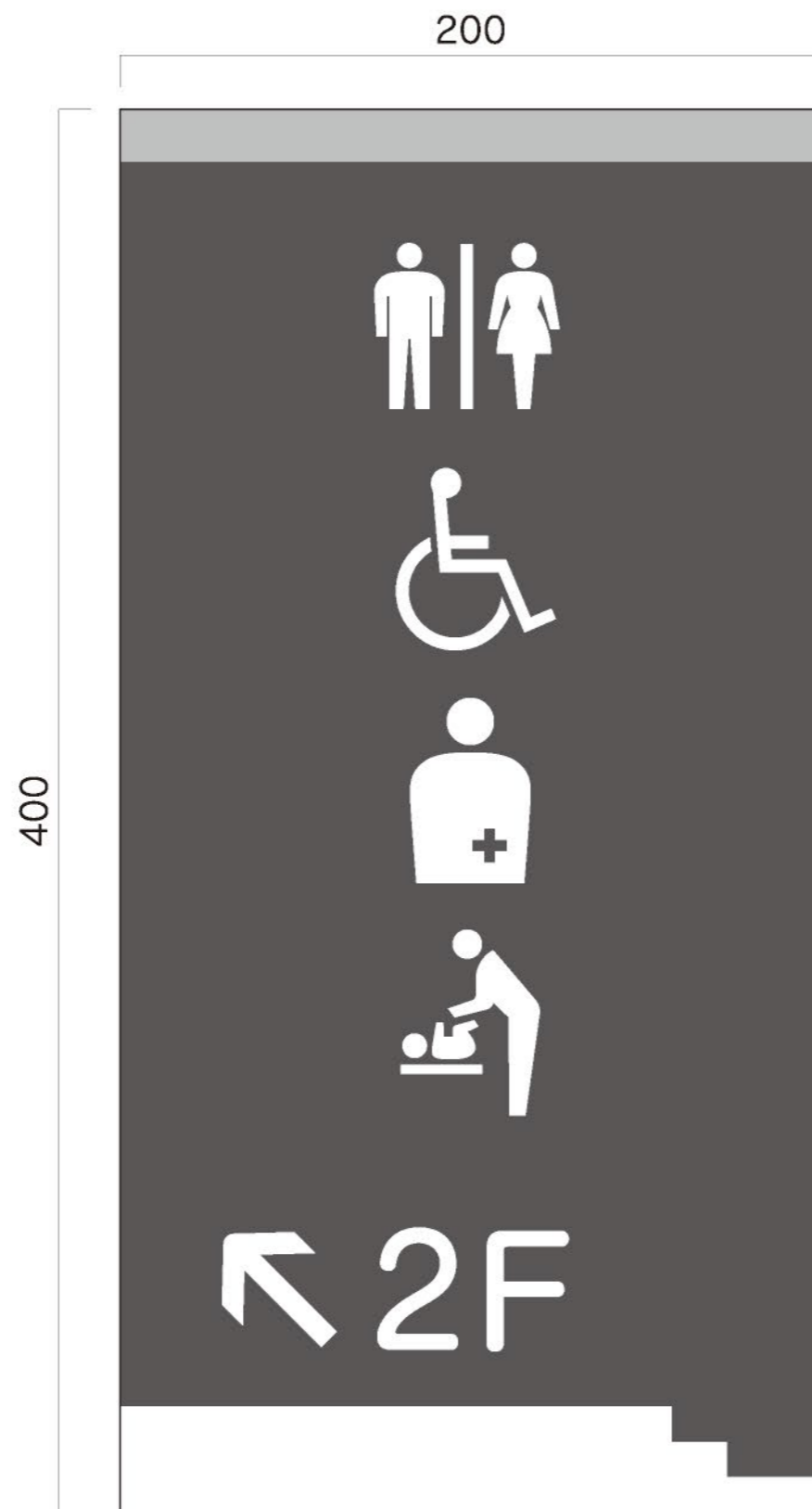

11 屋外用平付サイン【FA200】

数量 **4**

サイズ：H202×W205×D15
 フレーム：アルミ押出型材 アルマイト仕上
 表示基板：アクリル板 5t
 表示方法：屋外用インクジェットシート前面貼

アクリル色 □ 白ツヤ
 印刷色 ■ N-40
 ■ N-50
 ■ J39-80H
 ■ J02-80L

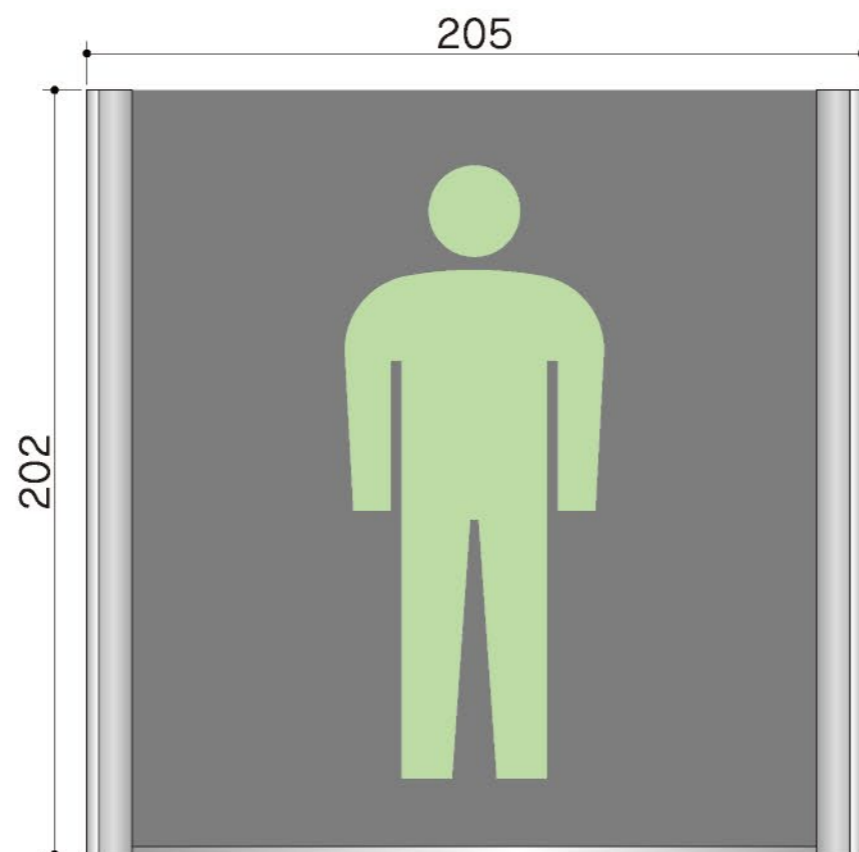

設置写真

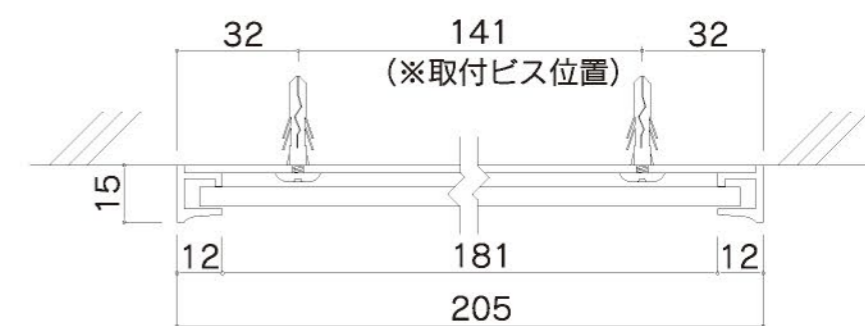

サイン一覧
 1工区 のりもの広場トイレ



×2

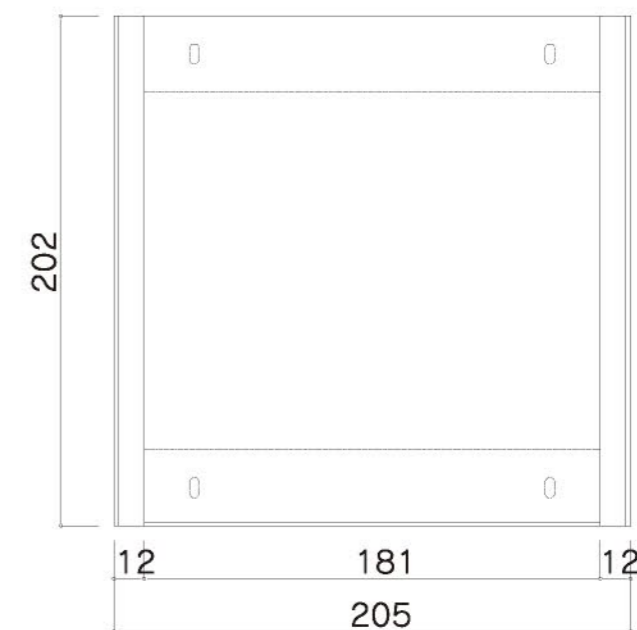

12 シートサイン/カッティングシート

数量 **28**

サイズ：H35/H222×W893/H800×W700
本体：カッティングシート

シート色 ■ NOCS NG-45
□ NOCS NG-95
■ NOCS Tuffcal 4322M アイボリー

2工区 荒川遊園管理事務所

35 [STAFF ONLY x3

3工区 ふれあいハウス

35 [STAFF ONLY
都電資料庫
都電作業室
倉庫
物置



4工区 わくわくハウス

35 [STAFF ONLY x2
事務室
収納庫
EPS
授乳室 x3

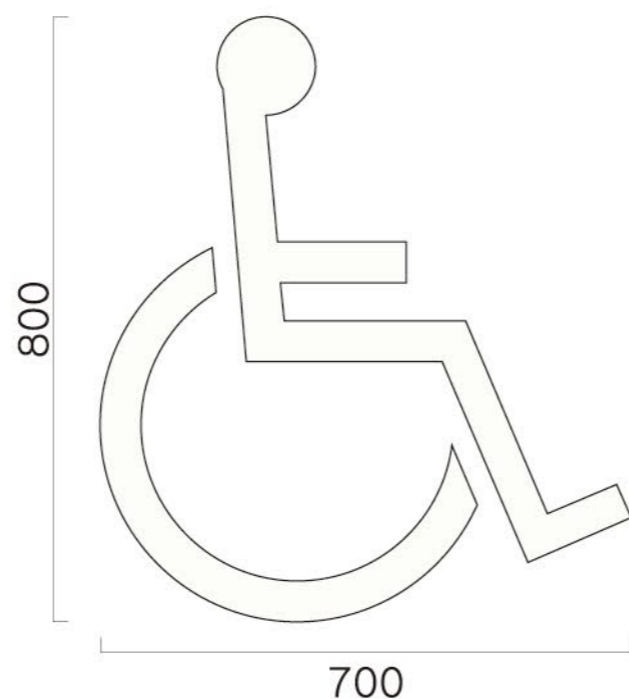

5工区 もぐもぐハウス

STAFF ONLY
外部階段
事務室 x2
収納庫
授乳室 x3

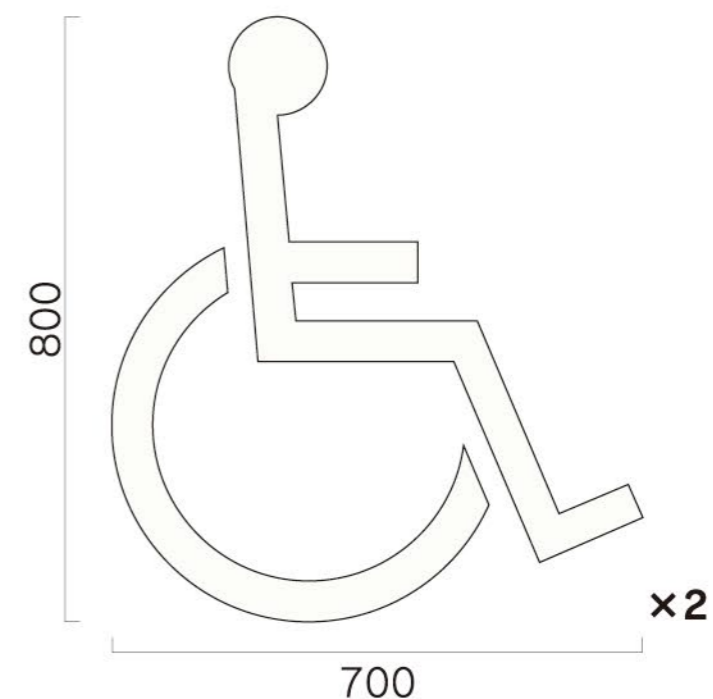

13 トイレブースピクトサイン/インクジェットシート

サイズ: H100×W100
 本体: インクジェットシート

数量 **20**

印刷色 ■ N-40



3工区 ふれあいハウス



×2



4工区 わくわくハウス



×2

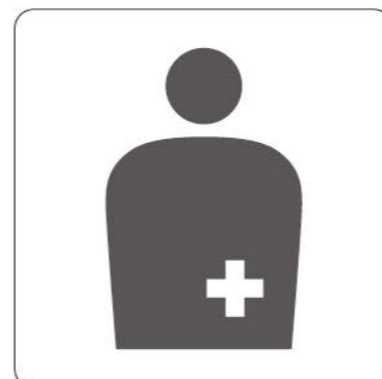

×2



×2

1工区 のりもの広場トイレ



×2



×3

5工区 もぐもぐハウス



×2

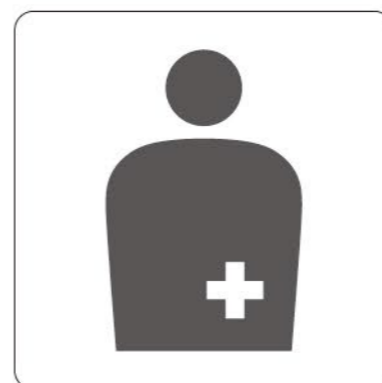

×2



×2



設置写真