



納入事例 カラー図面
 カテゴリー 公共施設

01 書架分類マップ (差し替え式)

数量 **53**

サイズ：H435×W430×D6 / H360×W210×D6
 表示基板：アクリル2t+2t+1.5t+2t貼り合わせ
 表示方法：UV印刷【VOCが発生しないインク】
 裏面：捨板（両面テープ+接着剤併用）施工

印刷色 □ N-90

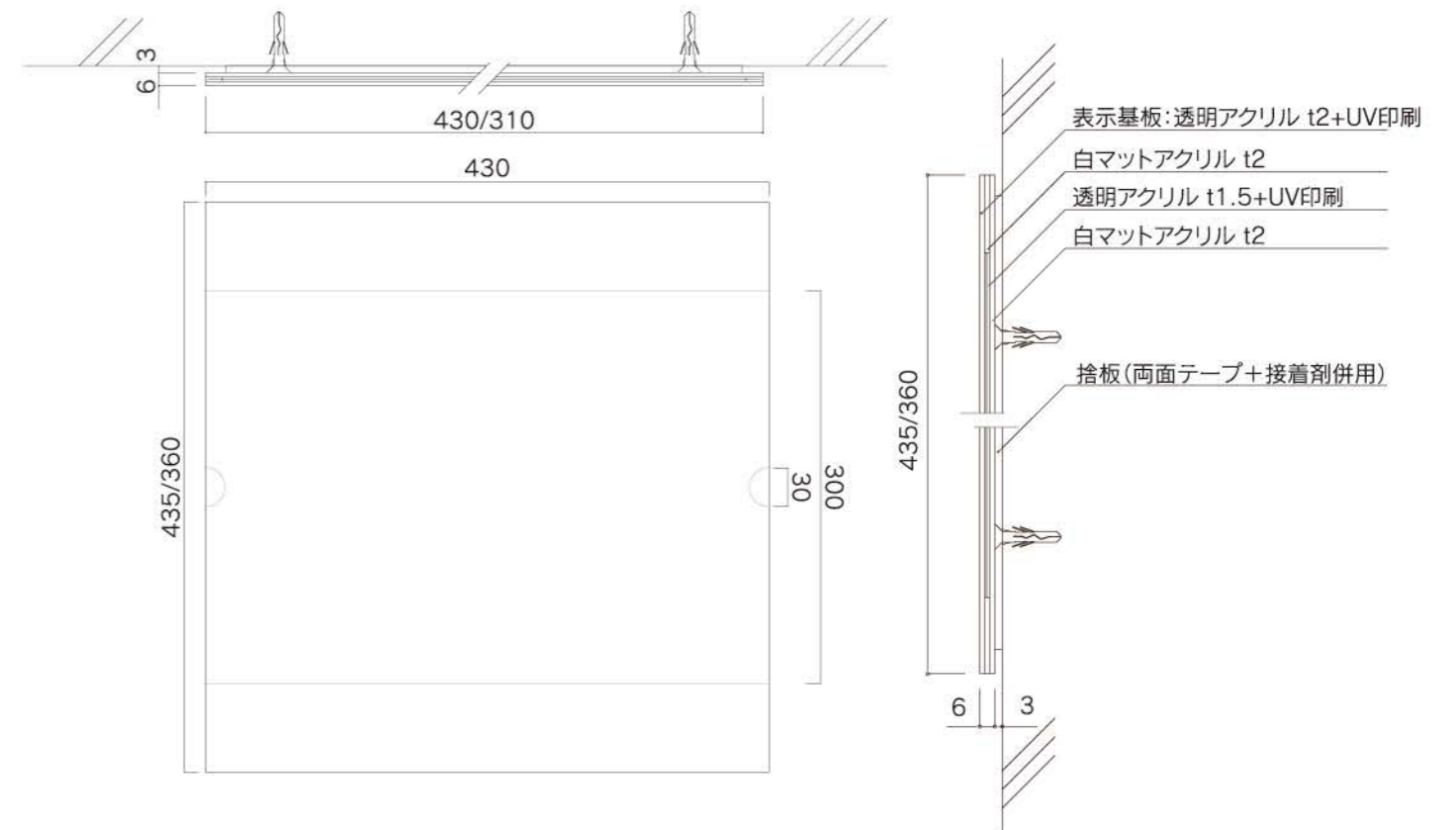
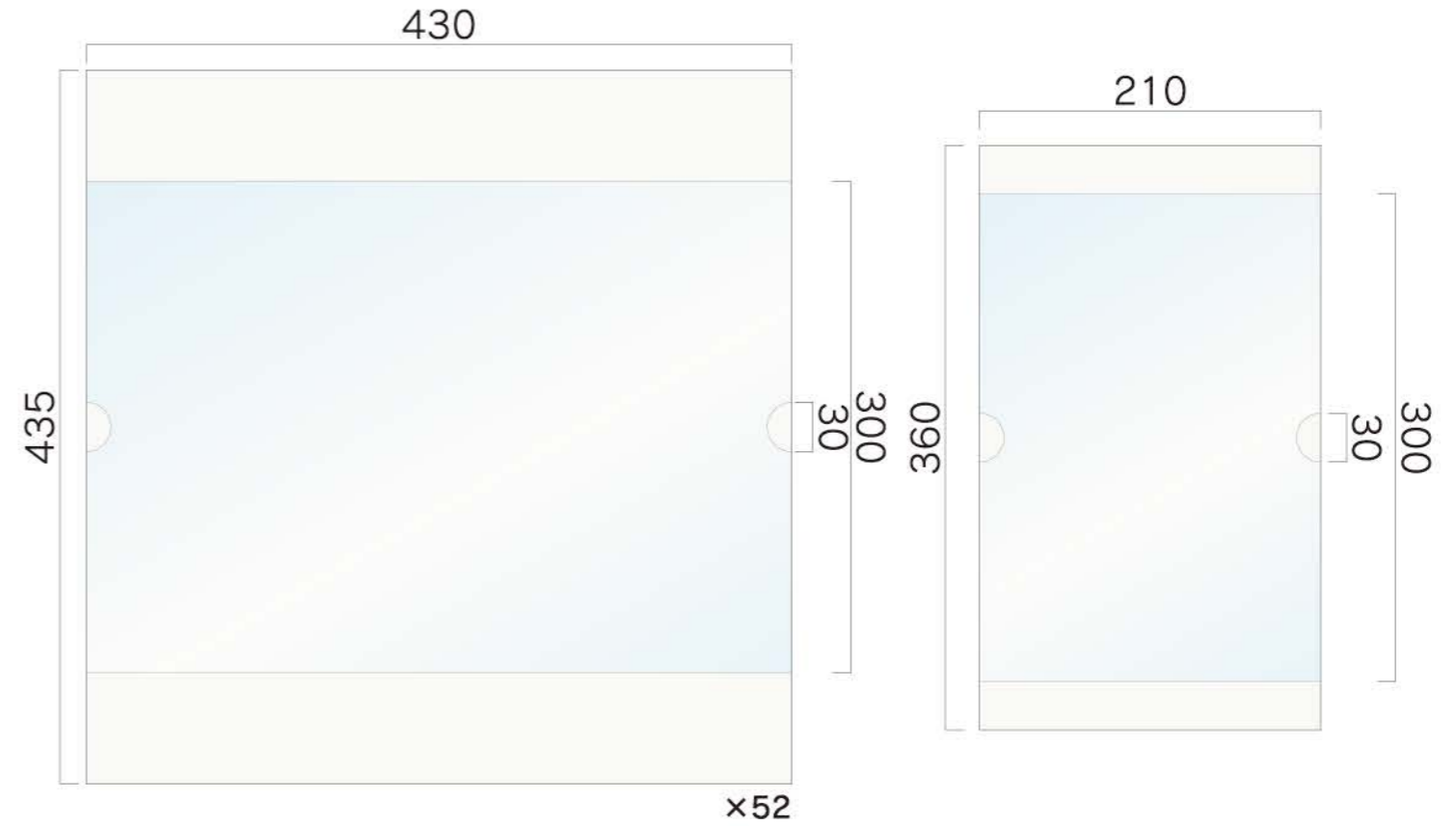

物件概要
 住所
 施工年月
 主な納品サイン

海老名市立有馬図書館
 神奈川県 海老名市
 2021年2月
 点字案内板
 アクリルマットプレート



外観

02 総合案内サイン

サイズ：H2680×W885×D11
 表示基板：アクリルマット板t5+捨板t3
 切文字：アクリルマット板t3
 表示方法：UV印刷【VOCが発生しないインク】

数量 **1**

アクリル色 白マットコモガラス
 ライトグレー
 パラグラス9903K

印刷色 N-40
 N-50
 N-90

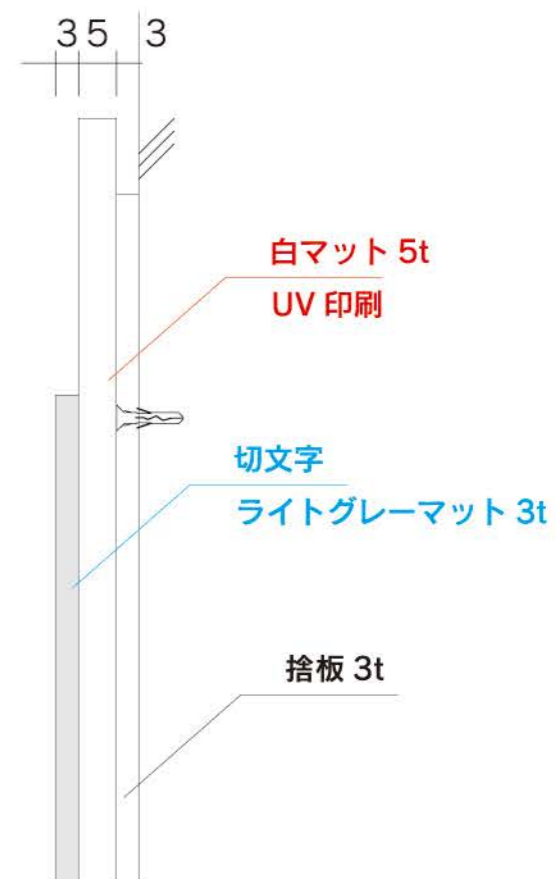

03 総合案内板 / 点字付き

サイズ：H900×W700×D6
 表示基板：アクリルマット板t3+捨板t3
 表示方法：UV印刷【VOCが発生しないインク】+樹脂点字ピン

数量 **1**

アクリル色 □ 白マットコモグラス 印刷色 ■ N-40
 ■ 05-40X
 ■ 35-80H
 ■ 35-90D
 ■ N-72
 □ N-90

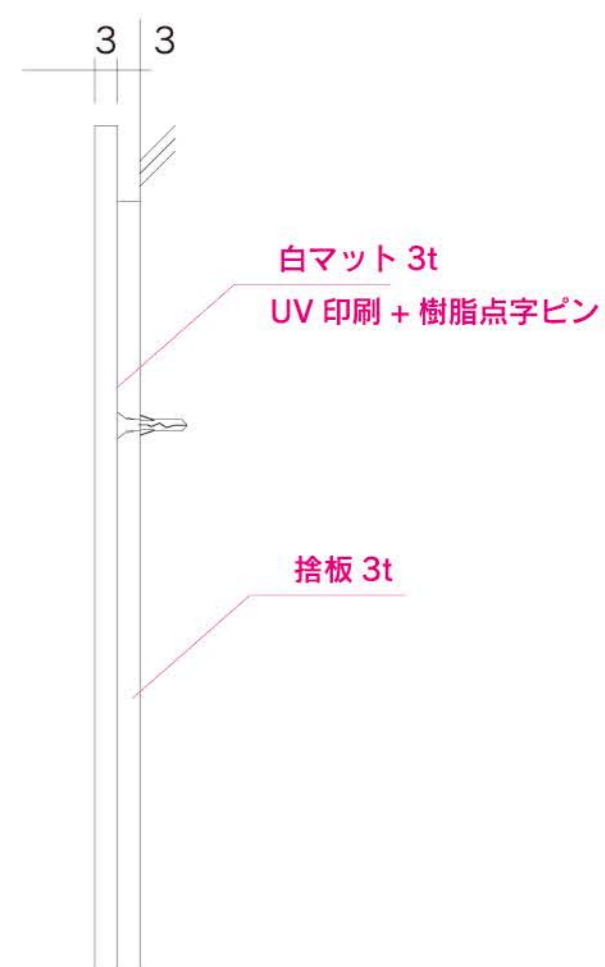

小口：白

04 フロア案内板 / 点字付き

サイズ：H600×W600×D6
 表示基板：アクリルマット板t3+捨板t3
 表示方法：UV印刷【VOCが発生しないインク】

数量 **2**

アクリル色 □ 白マットコモグラス 印刷色 ■ N-40
 ■ 05-40X
 ■ 35-80H
 ■ 35-90D
 ■ N-72
 □ N-90

ご案内

2F

点字付き

レクリエーション室
 学習室
 会議室
 多目的室

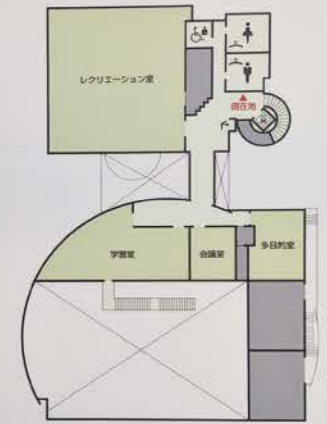

設置写真

600

ご案内

1F

点字付き

集会室 1・2
 休養室
 スタジオ
 ラウンジ
 キッズテント
 けやきテラス
 図書エリア
 事務室



ご案内

2F

点字付き

レクリエーション室
 学習室
 会議室
 多目的室

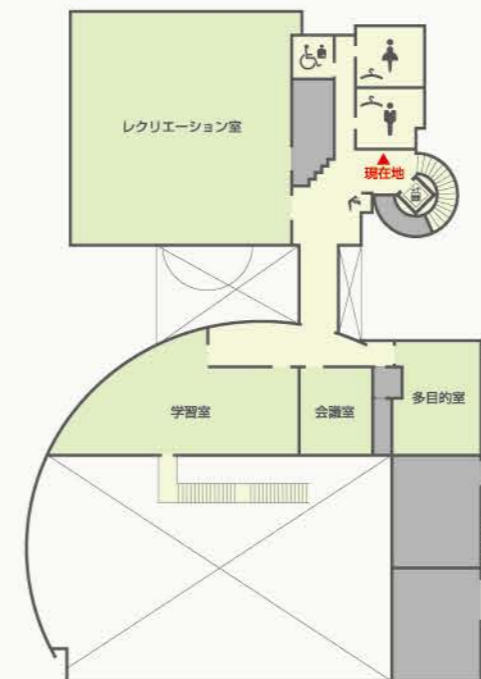

600

小口：白

3 3

白マット 3t
 UV印刷

捨板 3t

サイズ：H600×W450×D6
 表示基板：アクリルマット板t3+捨板t3
 表示方法：UV印刷【VOCが発生しないインク】

アクリル色 □白マットコモグラス 印刷色 ■N-40
 □N-90



小口：白

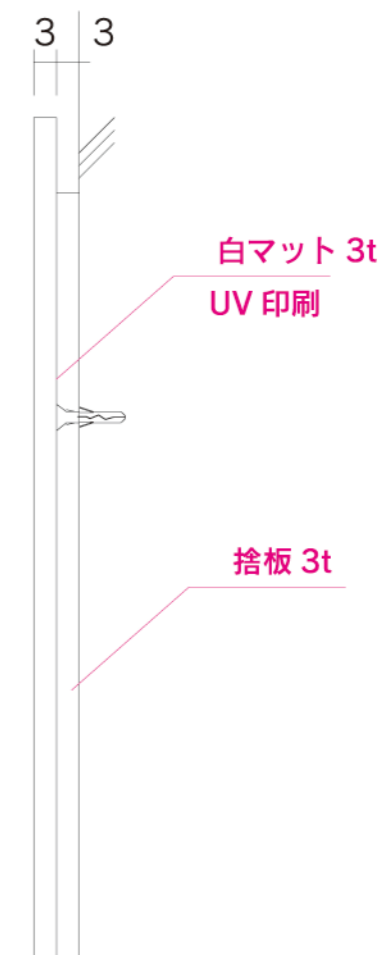

06 室名サイン／利用者用【GFY-200】

数量 **7**

サイズ：H201×W225×D27
フレーム：アルミ型材 アルマイト仕上
亚克力マット板t6
表示方法：UV印刷【VOCが発生しないインク】

亚克力色 □ 白マットコモグラス
印刷色 ■ N-40
□ N-90

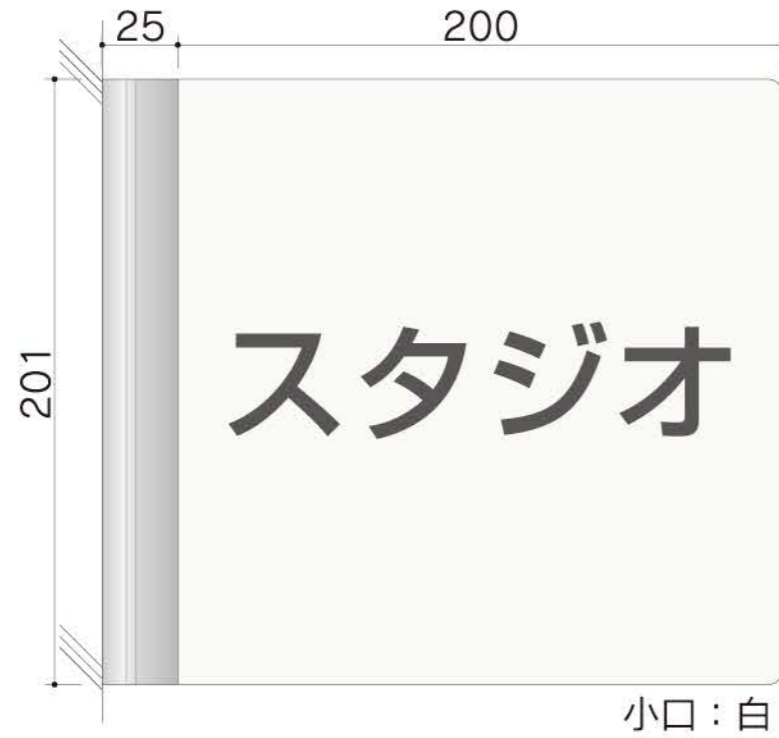

サイン一覧
1F...2



2F...5

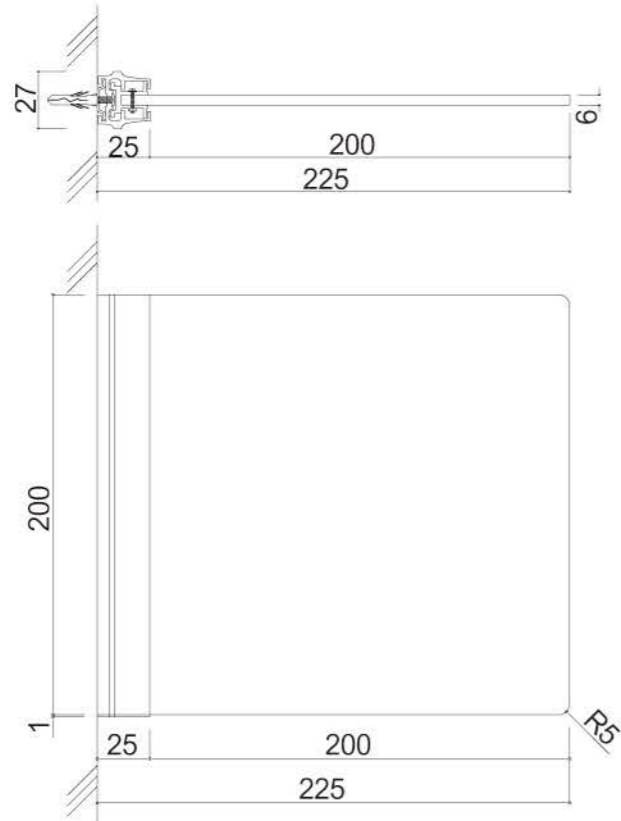

07 室名サイン／利用者用【GF-200】

数量 **2**

サイズ：H200×W200×D6
表示基板：アクリルマット板t3（スライドロック取付・脱着式）
表示方法：UV印刷【VOCが発生しないインク】

アクリル色 □白マットコモグラス 印刷色 ■N-40
□N-90

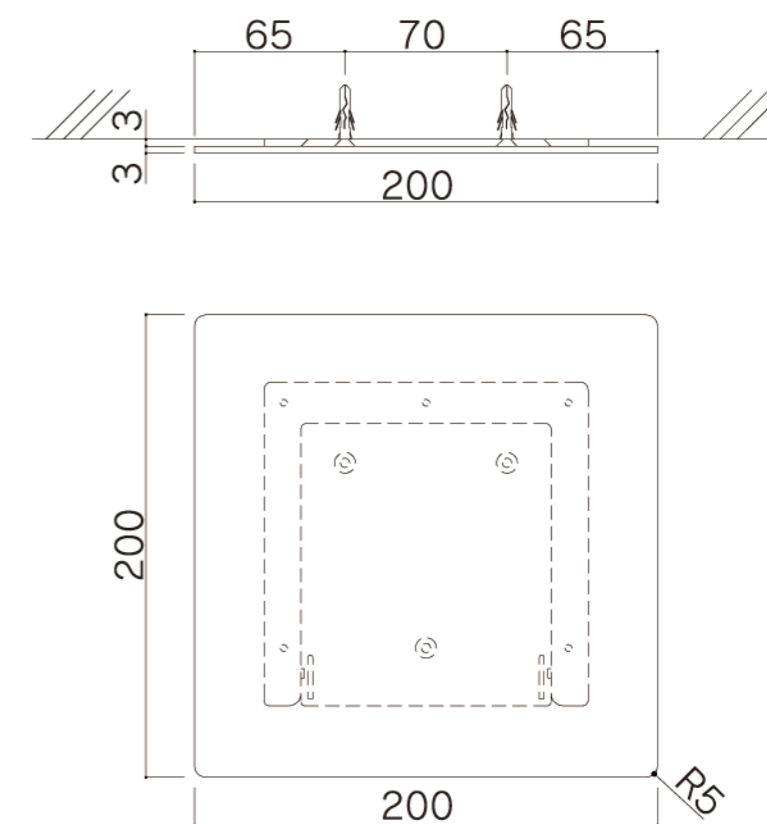

サイズ：H50 / H80
本体：アクリルマット板t3
裏面：両面テープ貼り

アクリル色 ■ ダークグレー
パラグラス9905K

50
スタジオ

80
予約本受取コーナー

H50 切文字一覧

50
スタジオ 多目的室
休養室 会議室
集会室1 学習室^{x2}
集会室2

レクリエーション室

H80 切文字一覧

80
予約本受取コーナー
キッズテント
ラウンジ

50/80
3
*直付



09 ブックポストサイン

数量 1

サイズ：H80 / H60
切文字：アクリルマット板t3
裏面：両面テープ貼り

サイズ：H300×W450×D3
表示基板：アクリルマット板t3
表示方法：UV印刷【VOCが発生しないインク】

アクリル色 ■ ダークグレー
 ■ パラグラス9905K
 □ 白マットコモグラス
印刷色 ■ N-40
 □ N-90

80 [本をかえすところ]

アクリル切文字3t

60 [返却口]

アクリル切文字3t

投函口

300 [返却口に一冊ずつ
ゆっくり入れてください]
視聴覚資料・海老名市以外から
かりたものは、直接総合案内へ
おかえしてください
450

小口：白

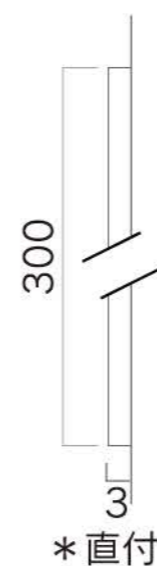

本をかえすところ



返却口

返却口に一冊ずつ
ゆっくり入れてください

視聴覚資料・海老名市以外から
かりたものは、直接総合案内へ
おかえしてください

設置写真

10 誘導表示サイン

数量 **9**

サイズ：H161.5/H127.5/H50
 本体：アクリルマット板t3
 裏面：両面テープ貼り

アクリル色 ■ ダークグレー
 パラグラス9905K



1F...6

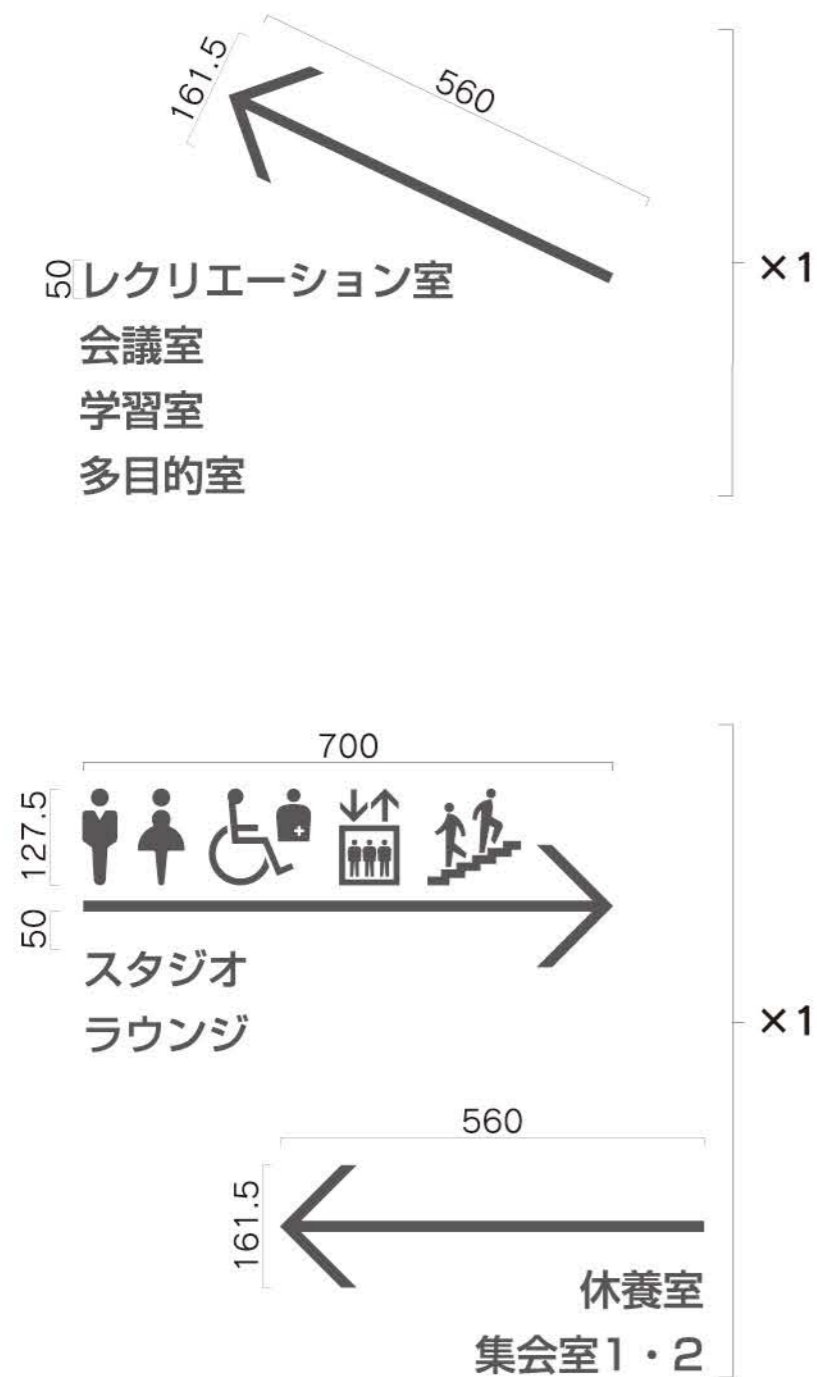

2F...3

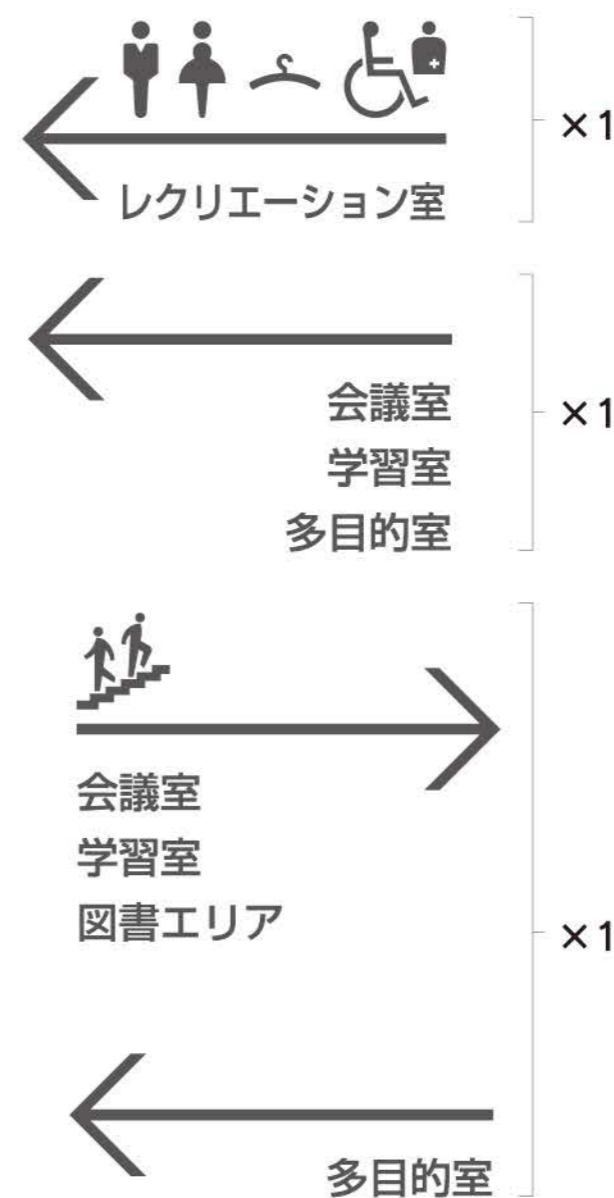

11 ピクトサイン1 /FGY別注 数量 4

サイズ：H200×W200×D37.5
 ブラケット：アルミ押出型材 塗装仕上
 表示基板：アクリルマット板3t
 表示方法：UV印刷【VOCが発生しないインク】

ピクトサイン1 (アクリル切文字) 数量 4

サイズ：H50
 本体：アクリルマット板t3
 裏面：両面テープ貼り

アクリル色 □ 白マットコモガラス
 ■ ダークグレー
 パラガラス9905K
 印刷色 ■ N-40 ■ 69-40T
 □ N-90 ■ 07-40X



突出しサイン

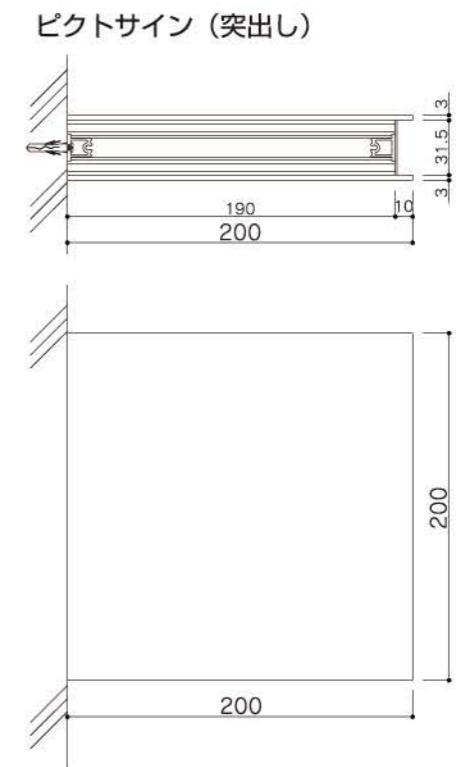

ピクトサイン (アクリル切文字)

切文字

50 男子トイレ 1F...1

女子トイレ 1F...1

多目的トイレ 1F...1
2F...1



*直付

12 ピクトサイン2 /FGY別注 数量 3

サイズ：H380×W200×D37.5
 ブラケット：アルミ押出型材 塗装仕上
 表示基板：アクリルマット板3t
 表示方法：UV印刷【VOCが発生しないインク】

ピクトサイン2 (アクリル切文字) 数量 3

サイズ：H50
 本体：アクリルマット板t3
 裏面：両面テープ貼り
 アクリル色 □ 白マットコモガラス
 ■ ダークグレー
 パラガラス9905K
 印刷色 ■ N-40 ■ 69-40T
 □ N-90 ■ 07-40X

突出し

1F...1

2F...2

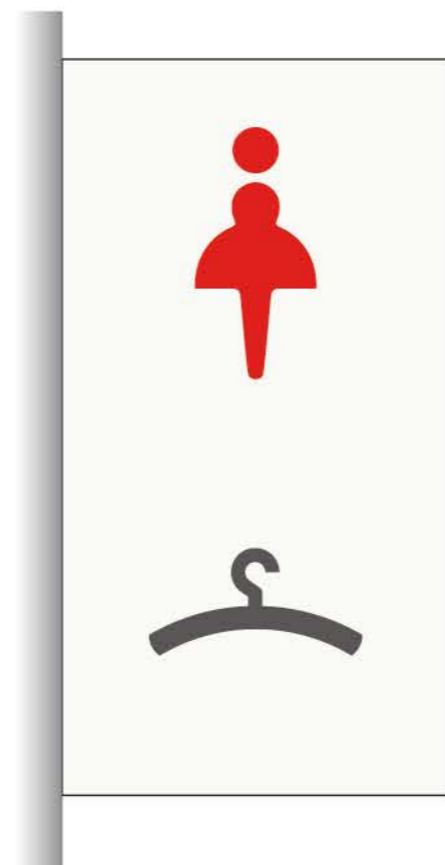
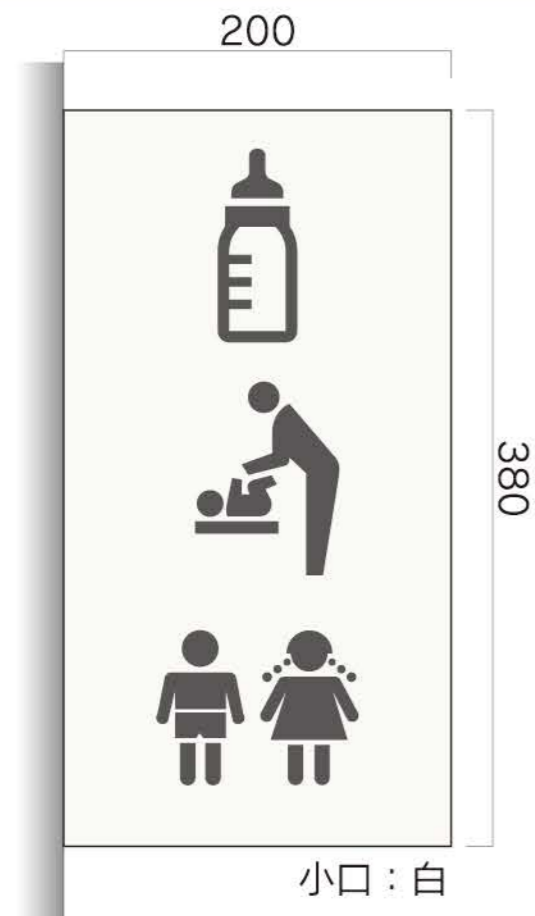

設置写真

ピクトサイン (突出し) 大型

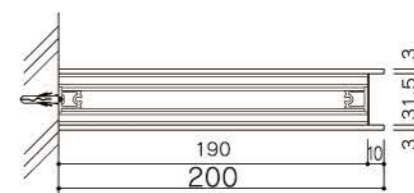

ピクトサイン (アクリル切文字)

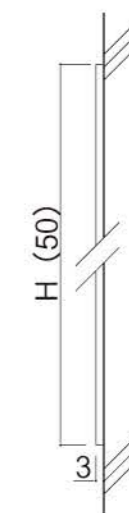

*直付

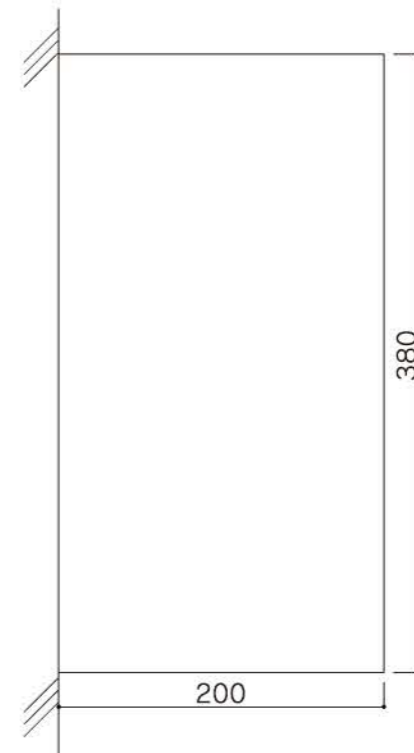

切文字

50 授乳室
 子どもトイレ } ×1

男子トイレ・更衣室
 女子トイレ・更衣室

13 トイレ関連ピクトサイン

数量 **22**

サイズ：H50 / H80

表示方法：カッティングシート

シート色 ■ 4734スレートグレー



H50 ピクト一覧

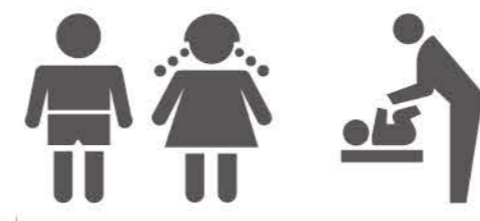

H80 ピクト一覧

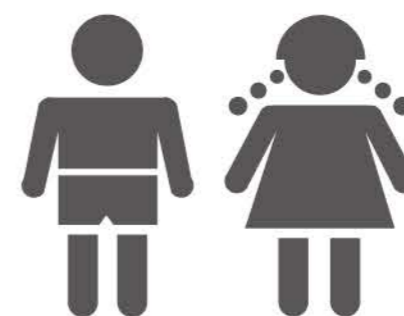
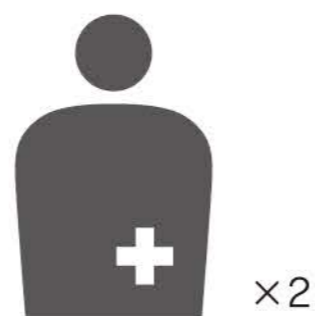
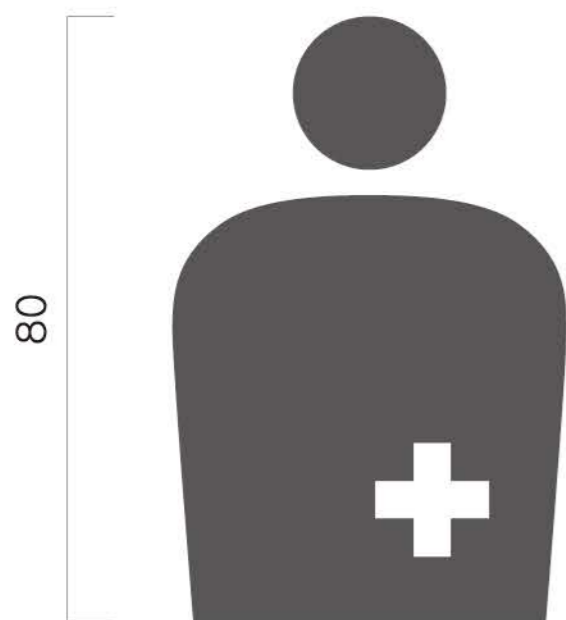

14 エリア表示サイン

数量 **1**

サイズ：H200×W200×D3
表示基板：アクリルマット板3t
表示方法：UV印刷【VOCが発生しないインク】
裏面：両面テープ貼り

アクリル色 □白マットコモグラス 印刷色 ■N-40
□N-90



小口：白

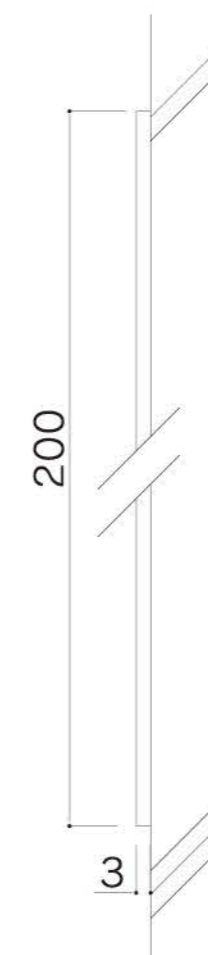

*直付

サイズ：H100×W300×D100
本体：アクリルマット板t3

アクリル色 □白マットコモガラス
シート色 ■4734スレートグレー



16 階数表示サイン

数量 **2**

サイズ：H200
本体：アクリルマット板t3
裏面：両面テープ貼り

アクリル色 ■ ダークグレー
パラグラス9905K

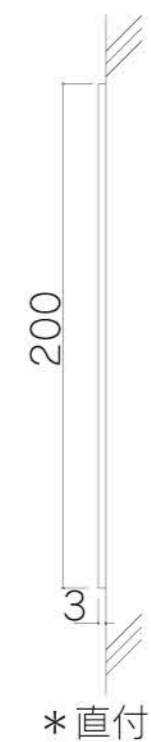
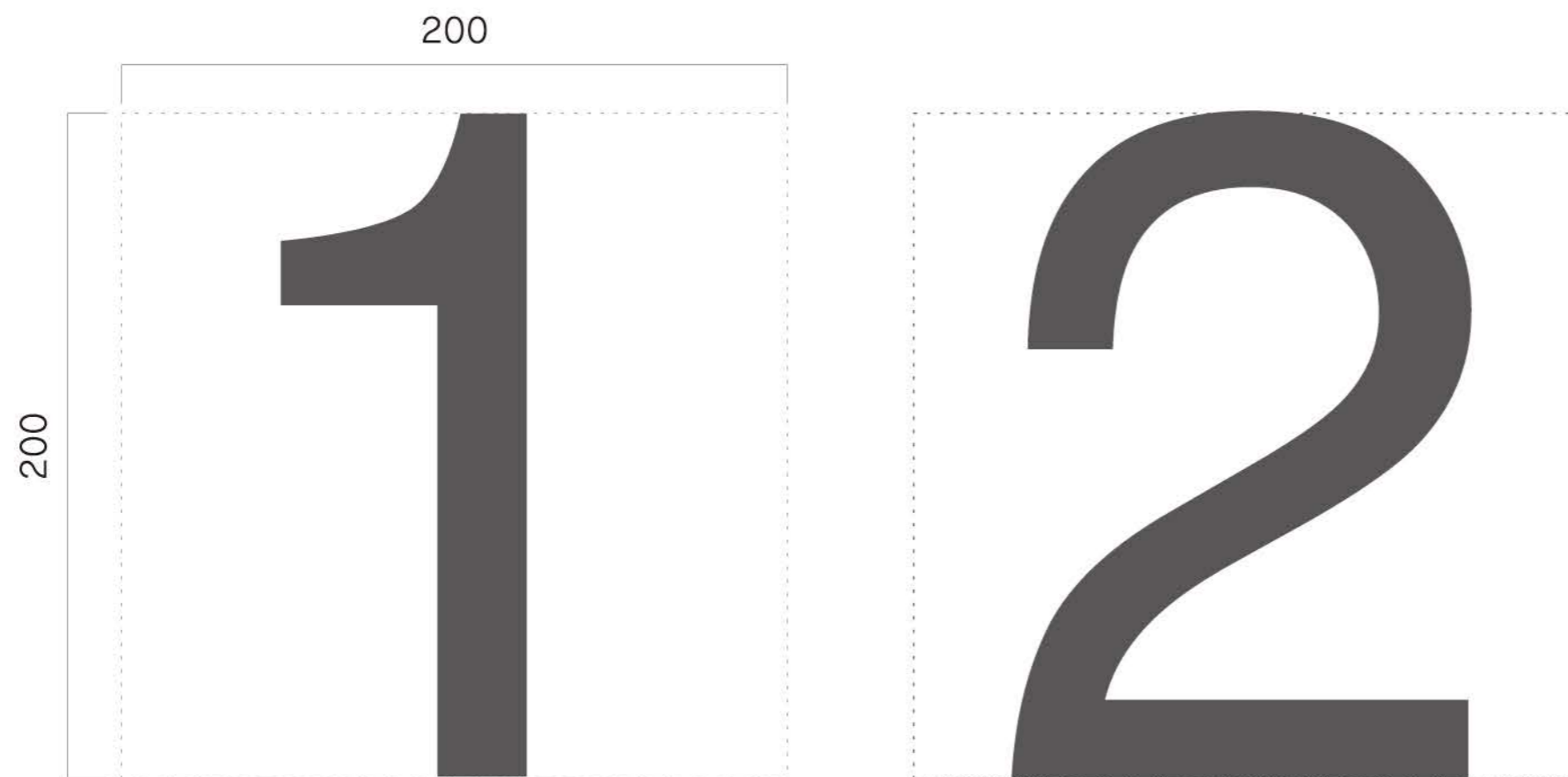

17 階段手摺用点字サイン

数量 **18**

サイズ：H150×W120×D1
 本体：ポリカーボネート製
 表示：シルクスクリーン印刷+UF点字加工

アクリル色 ■ ダークグレー
 パラグラス9905K



設置写真

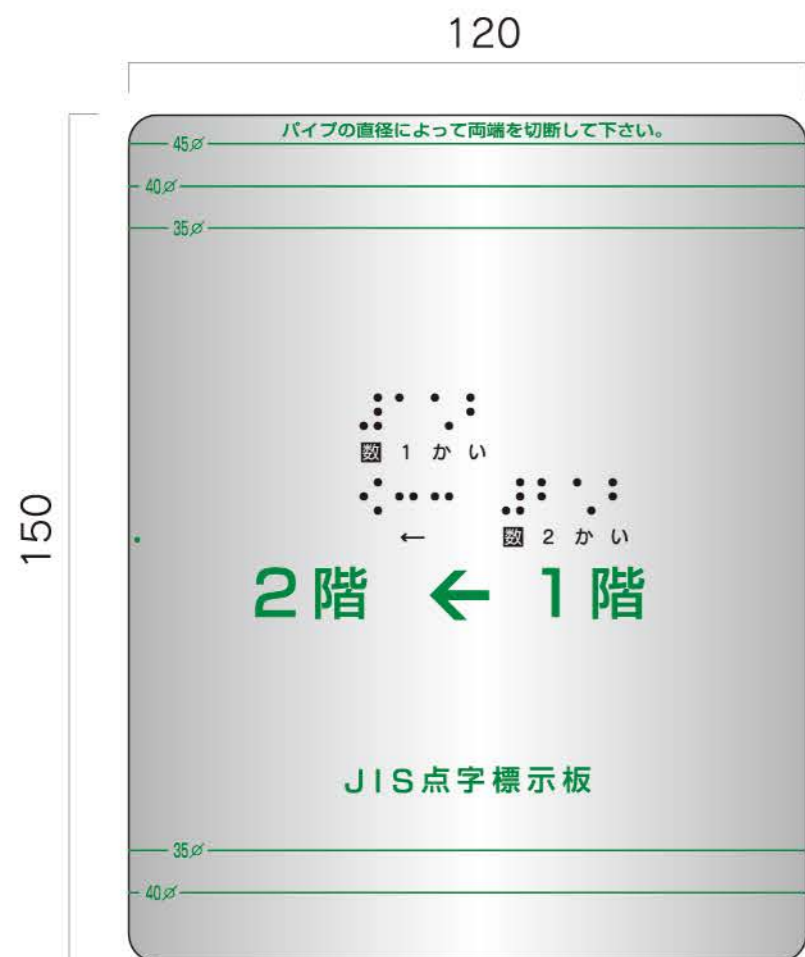

スロープすり(右側)始



スロープすり(右側)終



外側すり始



×2

外側すり終



×2

内側すり始



×2

内側すり終



×2

外側すり始



×2

外側すり終



×2

内側すり始



×2

内側すり終

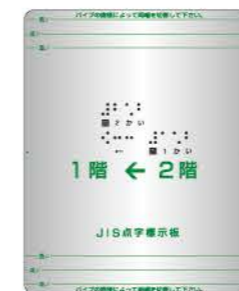

×2

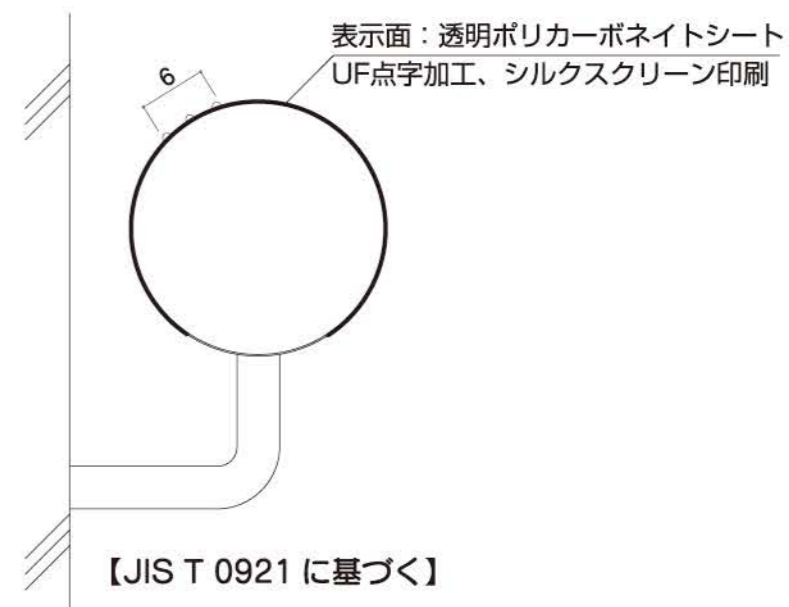

【JIS T 0921に基づく点字の表示方法】



● 手摺点字の規格
 手摺点字は、【**現在位置**】 -- 【**進行方向の矢印**】 -- 【**目的の階数**】 という順で読みます。健常者はどうしても目で見えて考えてしまうので、誤解が生じますが手摺点字の規格に則った仕様となっています。



サイズ: H25 / H20
表示方法: カuttingシート

シート色 ■ 4734スレートグレー

25 倉庫 1

サイン一覧
1F...29

2F...9

倉庫1	蔵書検索機 x2
倉庫2	自動貸出機 x2
倉庫3	予約照会機
倉庫4 x2	PS x3
倉庫5	EPS x3
倉庫8	けんさくき ほんをさがすきかい } x1
休憩室	
女子更衣室	25 [事務室] x1 20 [関係者以外立入禁止]
男子更衣室	20 [関係者以外立入禁止] x2
閉架書庫	非常時以外の利用は ご遠慮ください } x3

倉庫6
倉庫7 x2
PS x3
EPS
非常時以外の利用は ご遠慮ください } x2

19 屋外駐輪場サイン

数量 **3**

サイズ：H250×W200×D6
表示基板：アルミ複合板t3+捨板t3
表示方法：屋外用インクジェットシート四方巻込

印刷色 ■ N-40
□ N-90

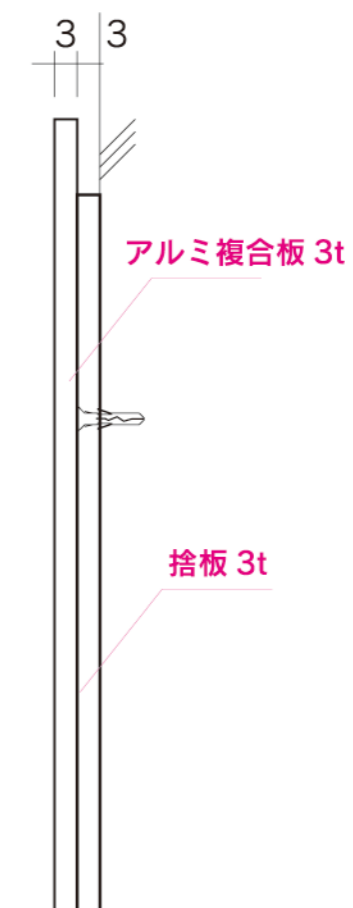

20 ブックポストサイン

数量 1

サイズ：H77
 : H300×W450×D3
本体：アルミ複合板t3（アルミ地）
表示方法：カッティングシート
裏面：接着剤併用

シート色 ■ 4791Mブラックマット

カッティングシート

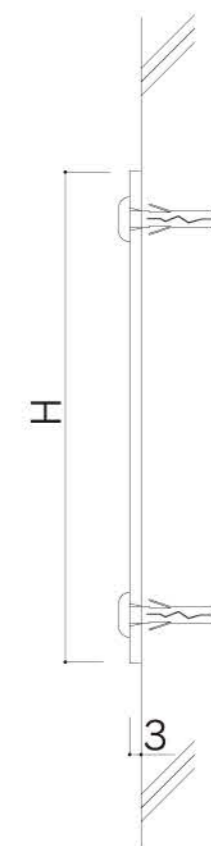
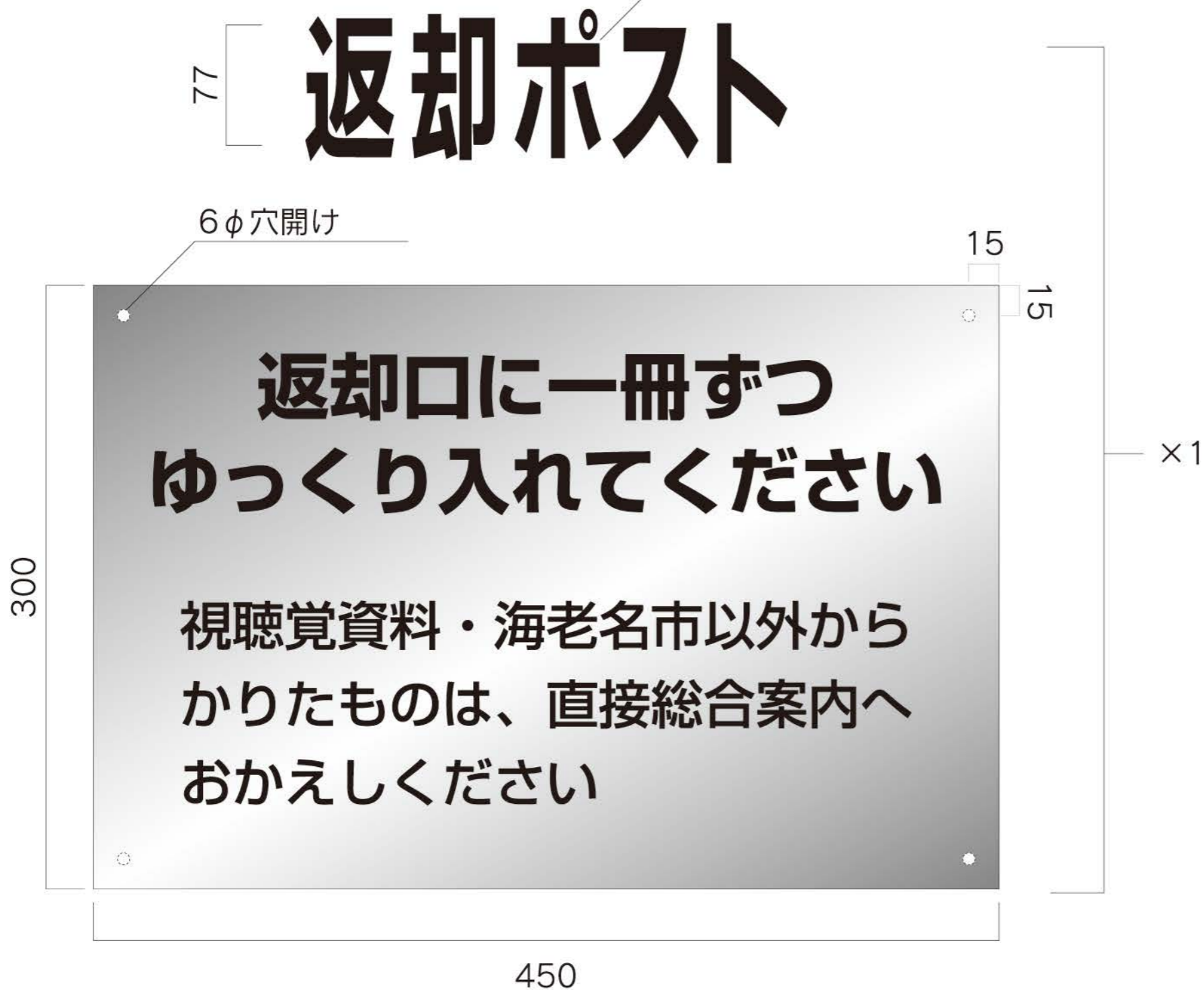

21 立入禁止サイン

数量 **2**

サイズ：H30×W100×D3
表示基板：アルミ複合板t3
表示方法：屋外用インクジェットシート四方巻込

印刷色 ■ N-40
□ N-90

