



納入事例 カラー図面
 カテゴリー オフィス

01 室名サイン/切替表示【別注】

数量 **3**

サイズ：H80×W184×D15
 フレーム：アルミ型材 アルマイト仕上
 表示基板：アルミ板 プラライン仕上
 在空表示：UV印刷 (VOCが発生しないインク)
 表示：UV印刷 (VOCが発生しないインク)

印刷色 ■ N-30
 □ N-95
 ■ 05-40X

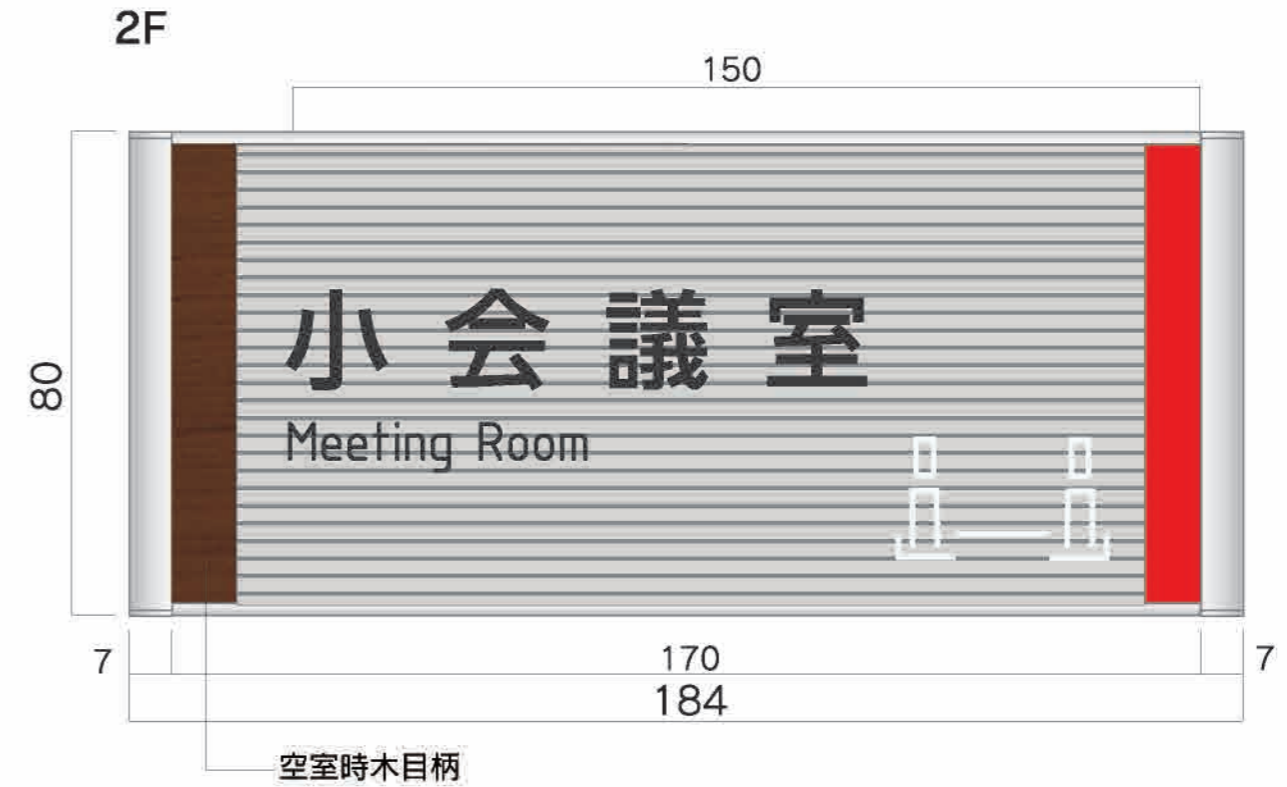

物件概要
 住所
 施工年月
 主な納品サイン

株式会社 オプトライン
 埼玉県 蕨市
 2021年3月
 プラライン
 アルミプレート



外観

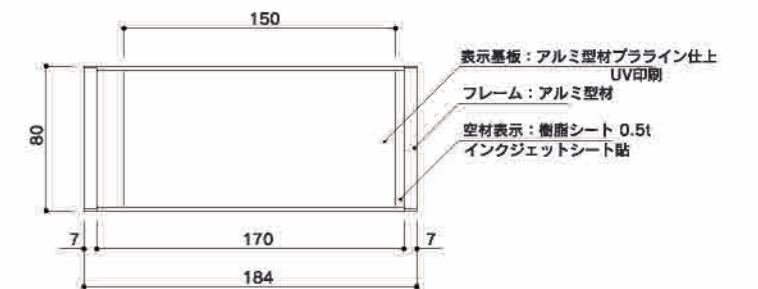
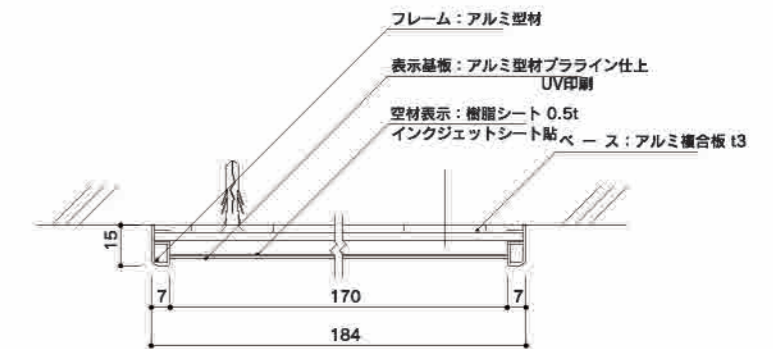
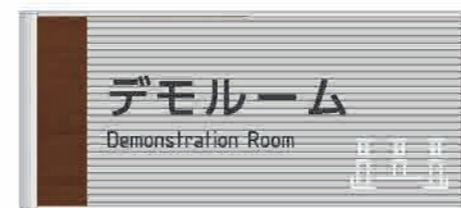

02 室名サイン/正面型【PFT150】

数量 **13**

サイズ：H150×W154×D8
 フレーム：アルミ型材 アルマイト仕上
 表示基板：アルミ板 プラライン仕上
 表示方法：UV印刷【VOCが発生しないインク】

印刷色 ■ N-30



設置写真

サイン一覧

1F



2F



3F

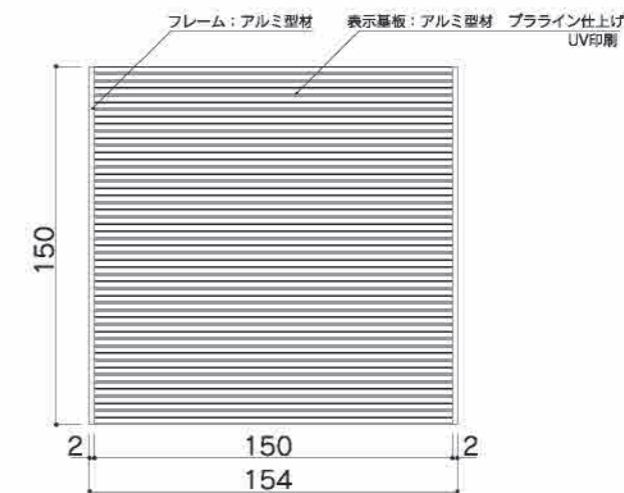
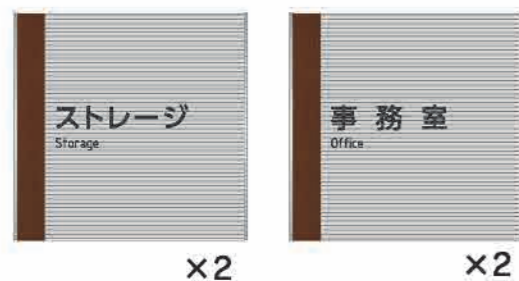

03 ピクトサイン/正面型【PFT150】

サイズ：H150×W154×D8
 フレーム：アルミ型材 アルマイト仕上
 表示基板：アルミ板 プラライン仕上
 表示方法：UV印刷【VOCが発生しないインク】

数量 **8**

印刷色 ■ N-30
 ■ N99-60T
 ■ N65-40P

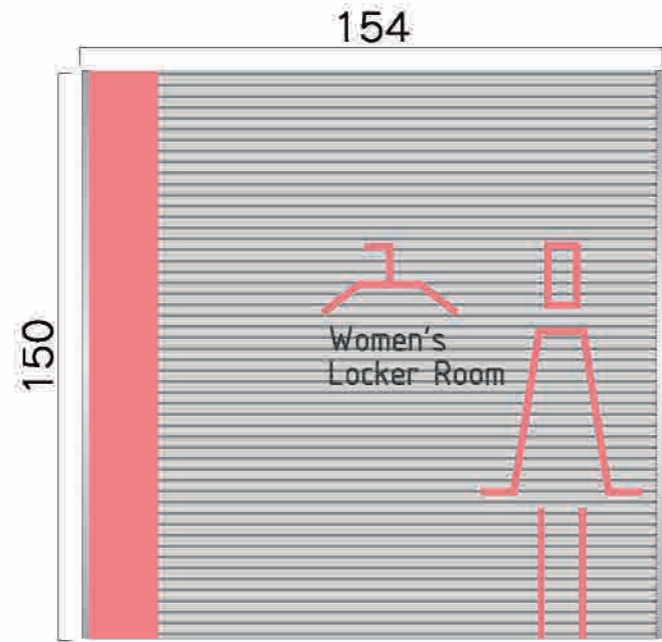

設置写真

サイン一覧

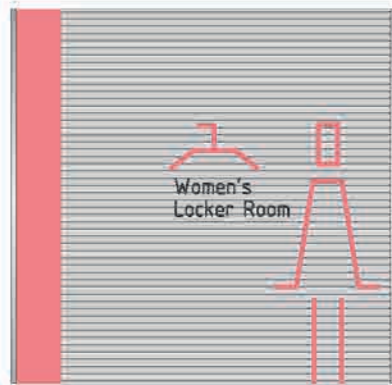

3F×1

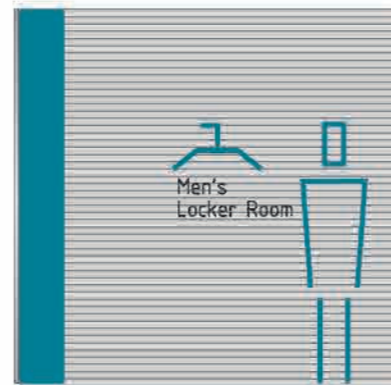

3F×1

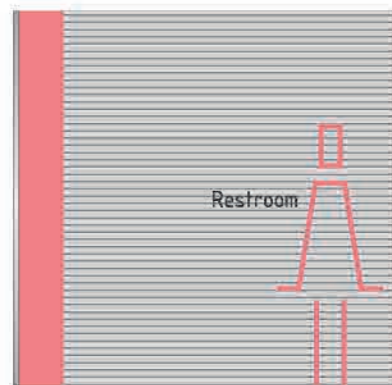

1F×1
2F×1
3F×1

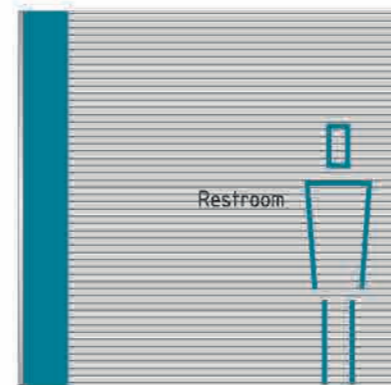

1F×1
2F×1
3F×1

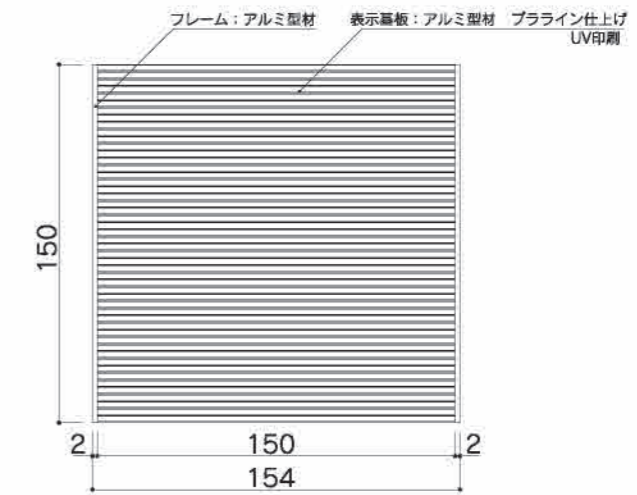
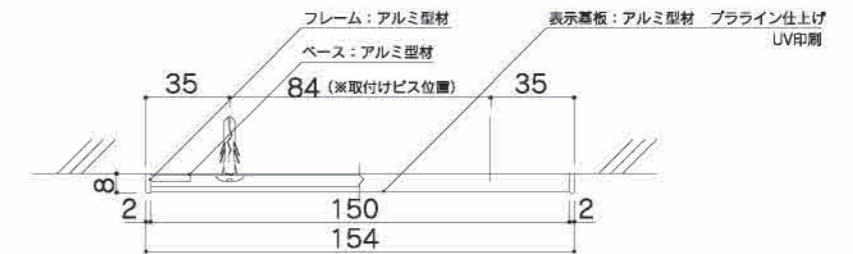

04 ピクトサイン/側面型【PFTY150】

サイズ：H150×W154×D15.5
 フレーム：アルミ型材 アルマイト仕上
 表示基板：アルミ板 プラライン仕上
 表示方法：UV印刷【VOCが発生しないインク】

数量 **4**

印刷色 ■ N-30

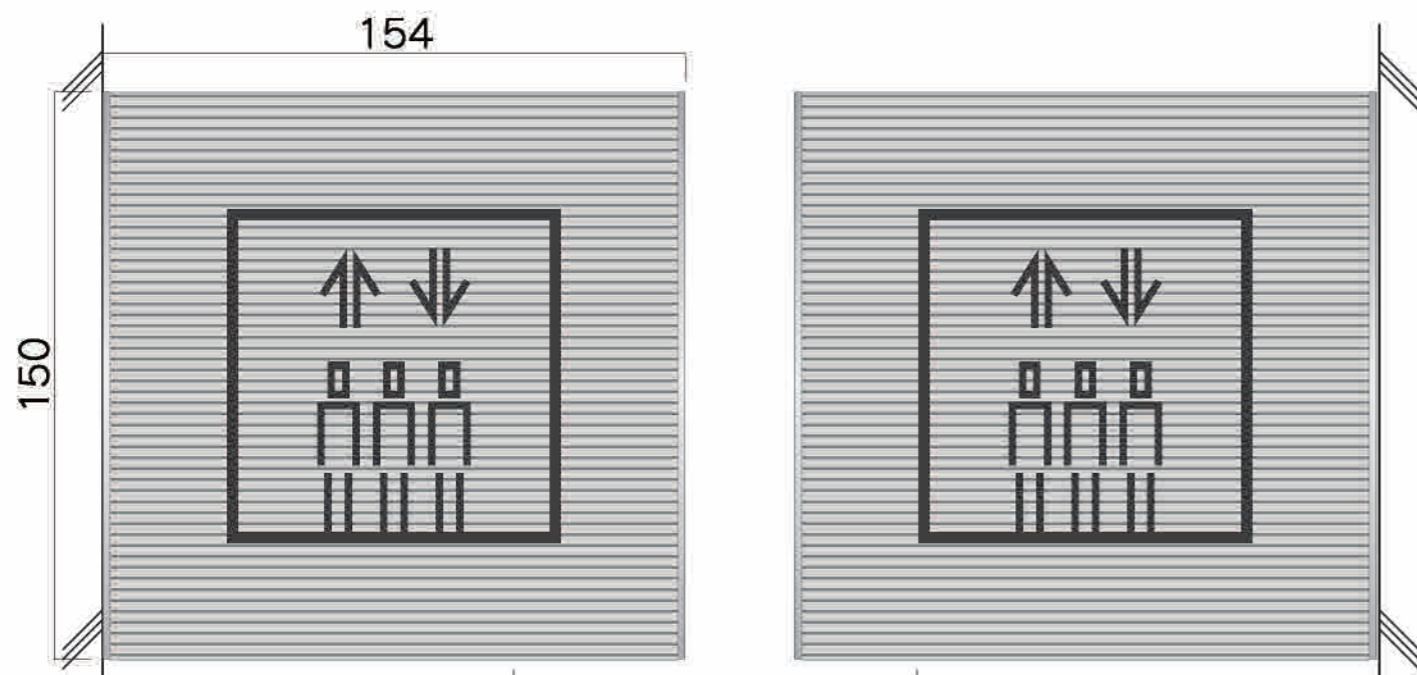

表面 裏面

1F×1
2F×1
3F×1



木目柄

表面 裏面

2F×1

250%/日本語
175%/英語



設置写真

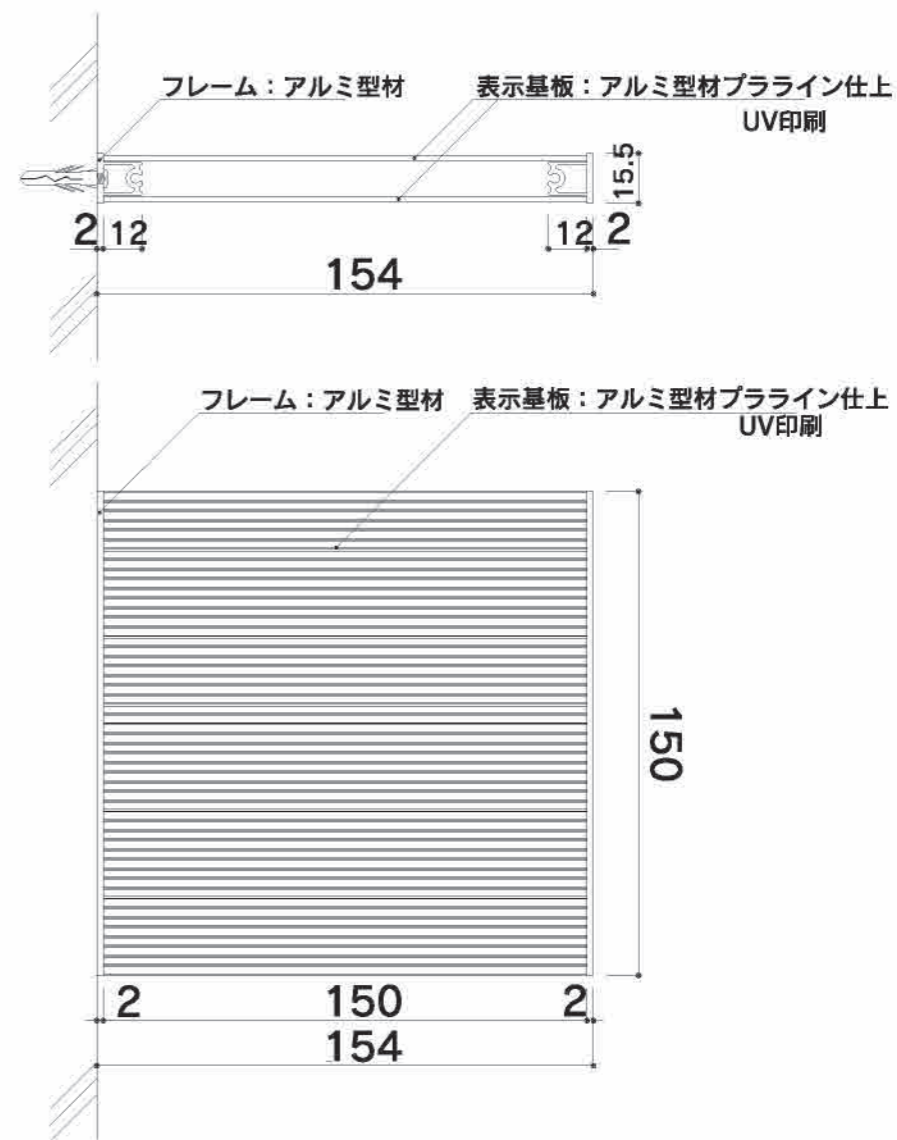

フレーム：アルミ型材

表示基板：アルミ型材プラライン仕上
UV印刷

フレーム：アルミ型材

表示基板：アルミ型材プラライン仕上
UV印刷

05 室名サイン/カッティングシート

サイズ: H30
表示方法: カッティングシート

数量 **1**

シート色 ■ ダークグレー



設置写真

30 [Clean Room 1F×1

06 ポスト用社名シートサイン/カットニングシート

サイズ：H20×W215
表示方法：カットニングシート

数量 1

シート色 ■ 4791M
ブラックマット

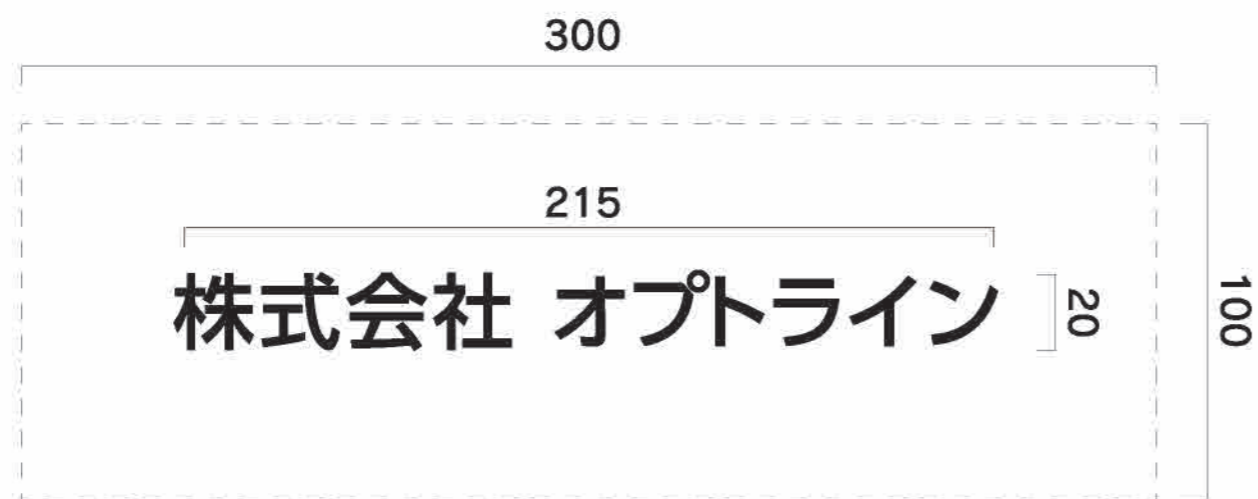

Image



07 館名サイン/エッチング

サイズ: H200×W1800×D15
本体: ステンレスHL
文字: ステンレス凹エッチング

数量 1

文字色 黒 ■ N-10
赤 ■ 05-40X
薄い緑 ■ C70/Y80
濃い緑 ■ C80/Y83

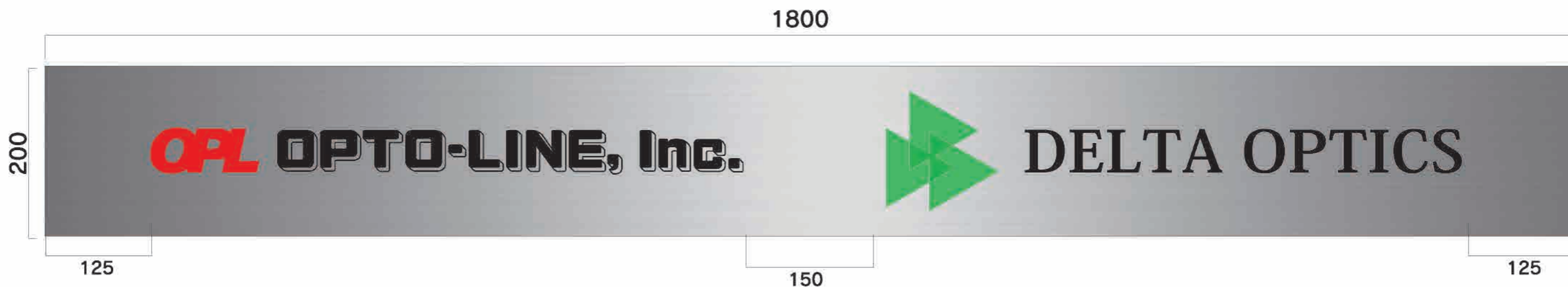

08 自立誘導サイン 1 / 片面表示

サイズ：H1800×W1100×D95
 支柱：アルミ押出型材アルマイトステンカラー
 表示面：アルミ平板 2tアルマイトステンカラー
 表示方法：インクジェットシート+カッティングシート

数量 1

- | | | | |
|------|-----|--------|-----------|
| シート色 | ■ 黒 | 印刷色 | ■ N-45 |
| | ■ 赤 | □ N-95 | ■ 05-40X |
| | | ■ N-82 | ■ C70/Y80 |
| | | | ■ C80/Y83 |



【平面図 S=1:20】

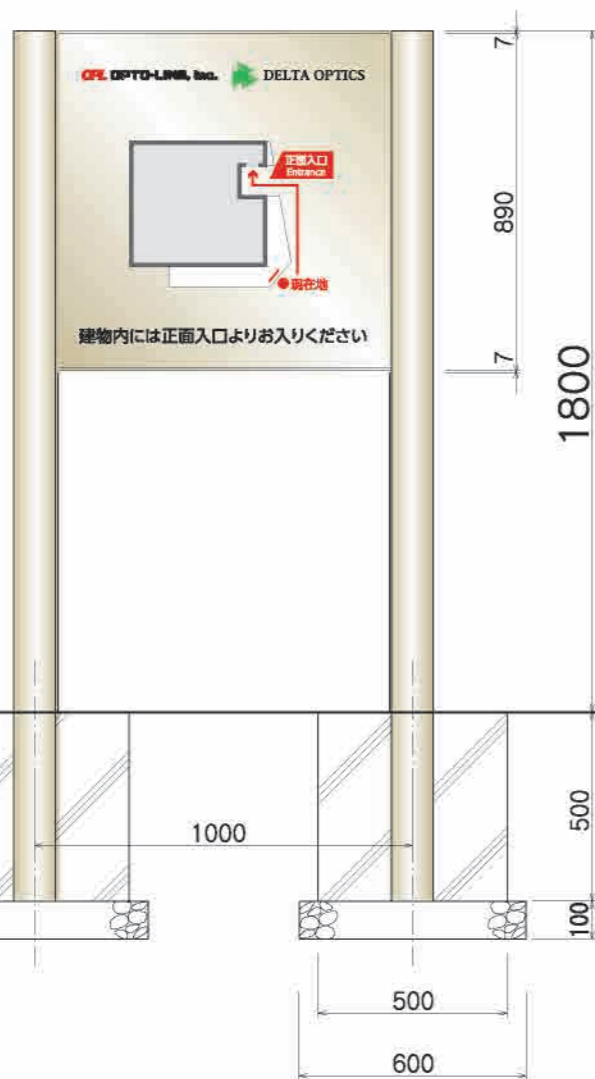
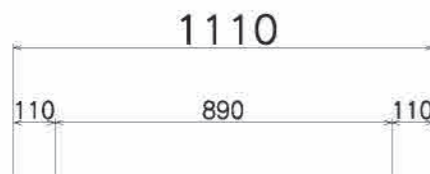

【正面図 S=1:20】

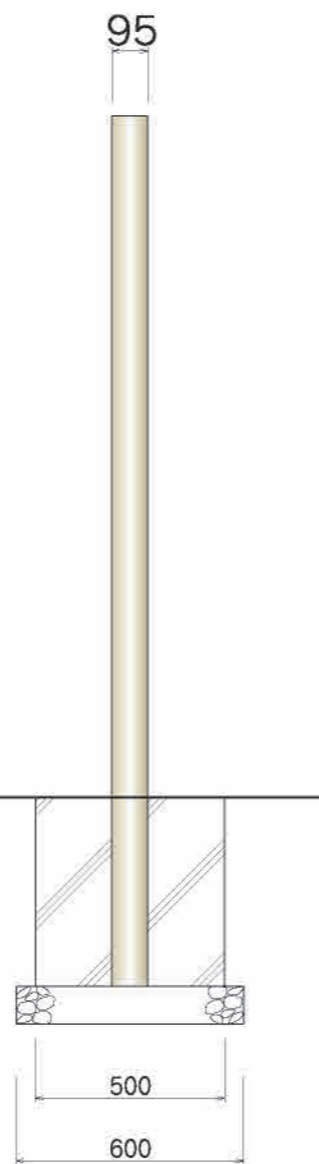

【側面図 S=1:20】



設置写真

表示面拡大

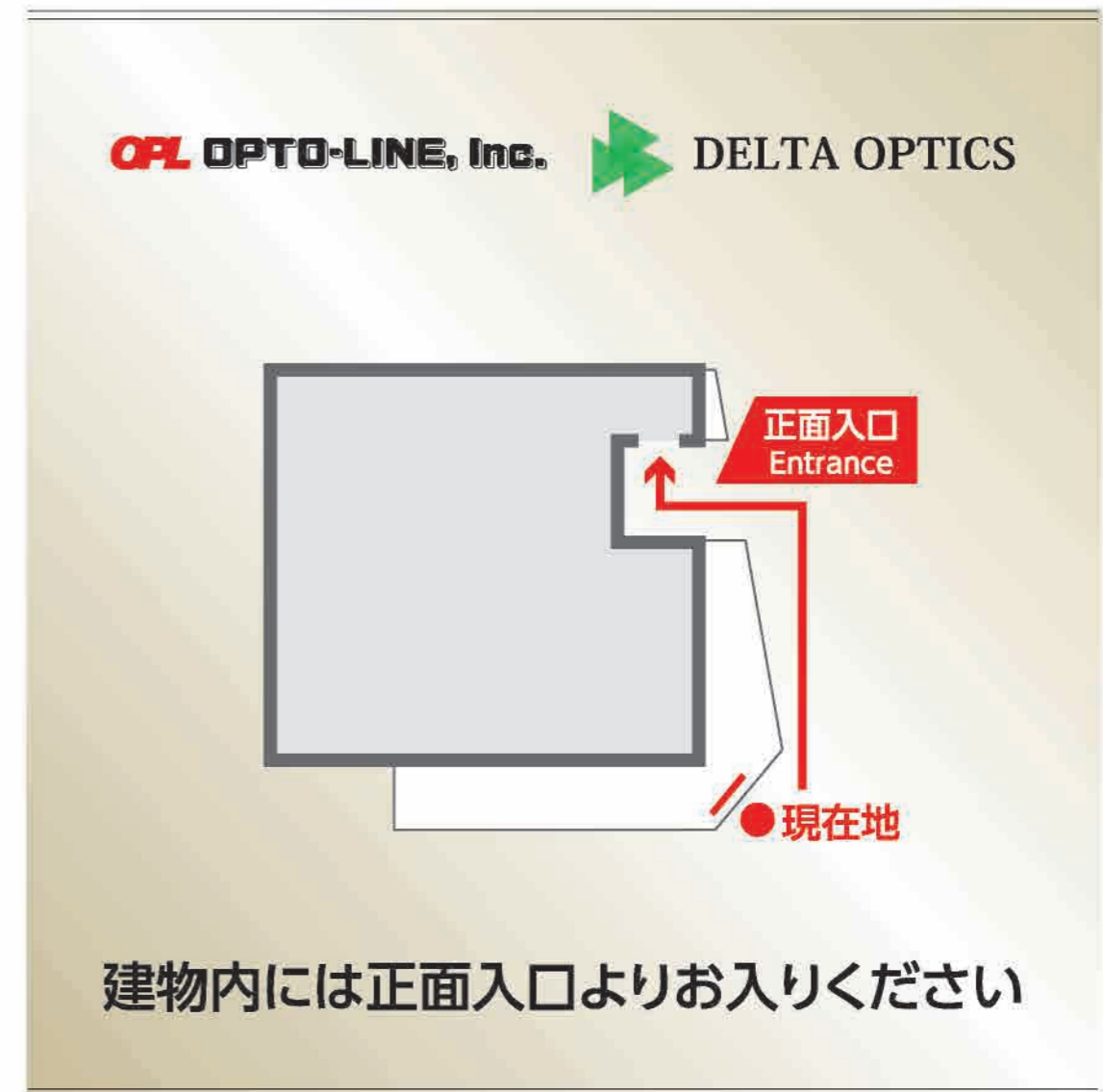

09 自立誘導サイン 2 / 両面表示

サイズ：H1500×W810×D95
 支柱：アルミ押出型材アルマイトステンカラー
 表示面：アルミ平板 2tアルマイトステンカラー
 表示方法：インクジェットシート+カッティングシート

数量 1

- | | | | |
|------|-----|-----|-----------|
| シート色 | ■ 黒 | 印刷色 | ■ N-45 |
| | ■ 赤 | | ■ 05-40X |
| | | | ■ C70/Y80 |
| | | | ■ C80/Y83 |



【平面図 S=1:20】

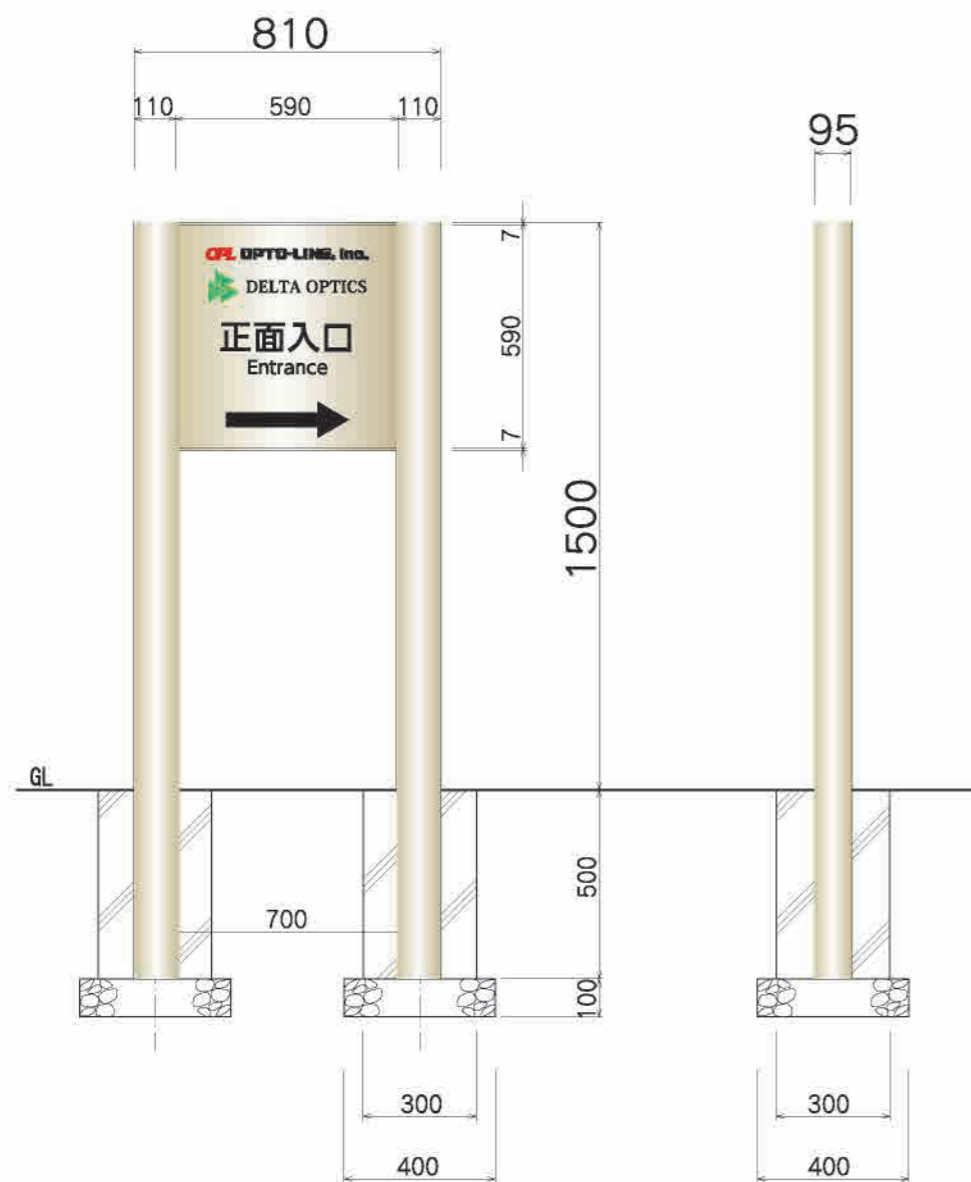

【正面図 S=1:20】

【側面図 S=1:20】

表示面拡大
表面



裏面



設置写真