



納入事例 カラー図面
 カテゴリー 公共施設

01 館銘板

数量 1

サイズ: SUS t1.5加工 焼付塗装仕上
 表示: カuttingシート貼

- 塗装色 白
- シート色 黒
- リベルタ白
- JS1225XL クリムソン (05-30T近似色)



物件概要
 住所
 施工年月
 主な納品サイン

ものづくり創造拠点 SENTAN
 愛知県豊田市
 2017年9月
 ステンレスプレート
 シートサイン



外観

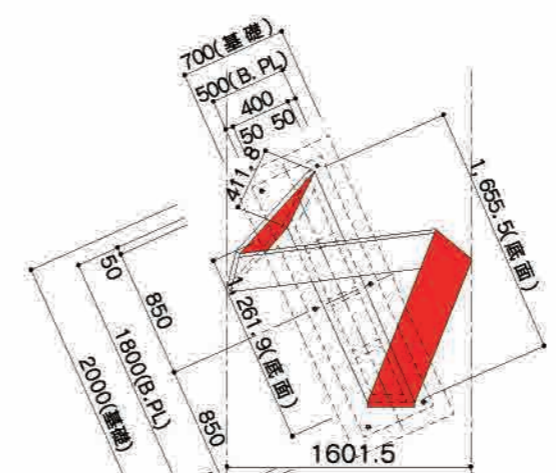

平面図

※施設名称は監督員の指示による。
 例「ものづくり創造拠点 ○○○○」
 [Toyota Monodukuri Creative Base]



サインイメージ

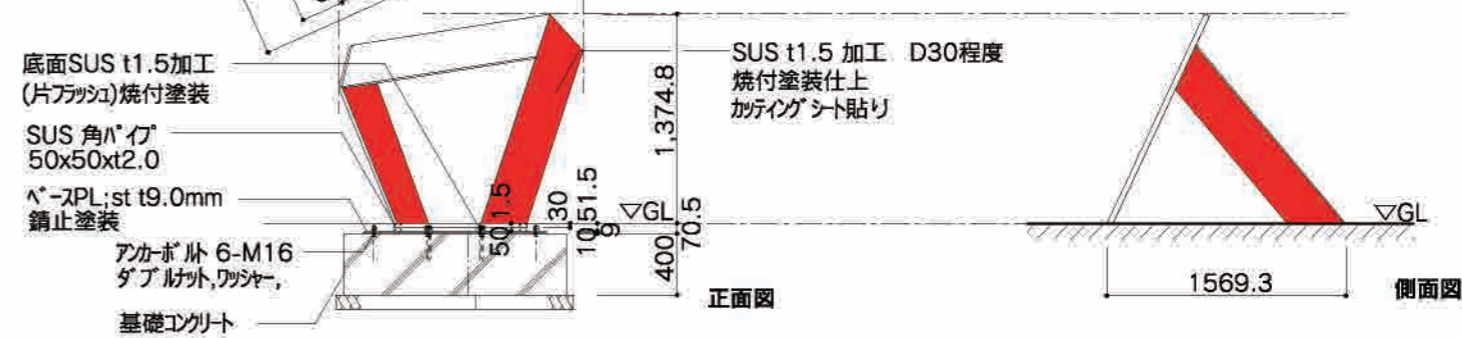

正面図

側面図

02 通用口誘導

サイズ：H250×W9900×D6
本体：アルミ複合板t3+捨て板t3（6分割）
表示：インクジェットシート貼（四方巻込）

数量 **1**

シート色 ■ 05-30T近似色



設置写真

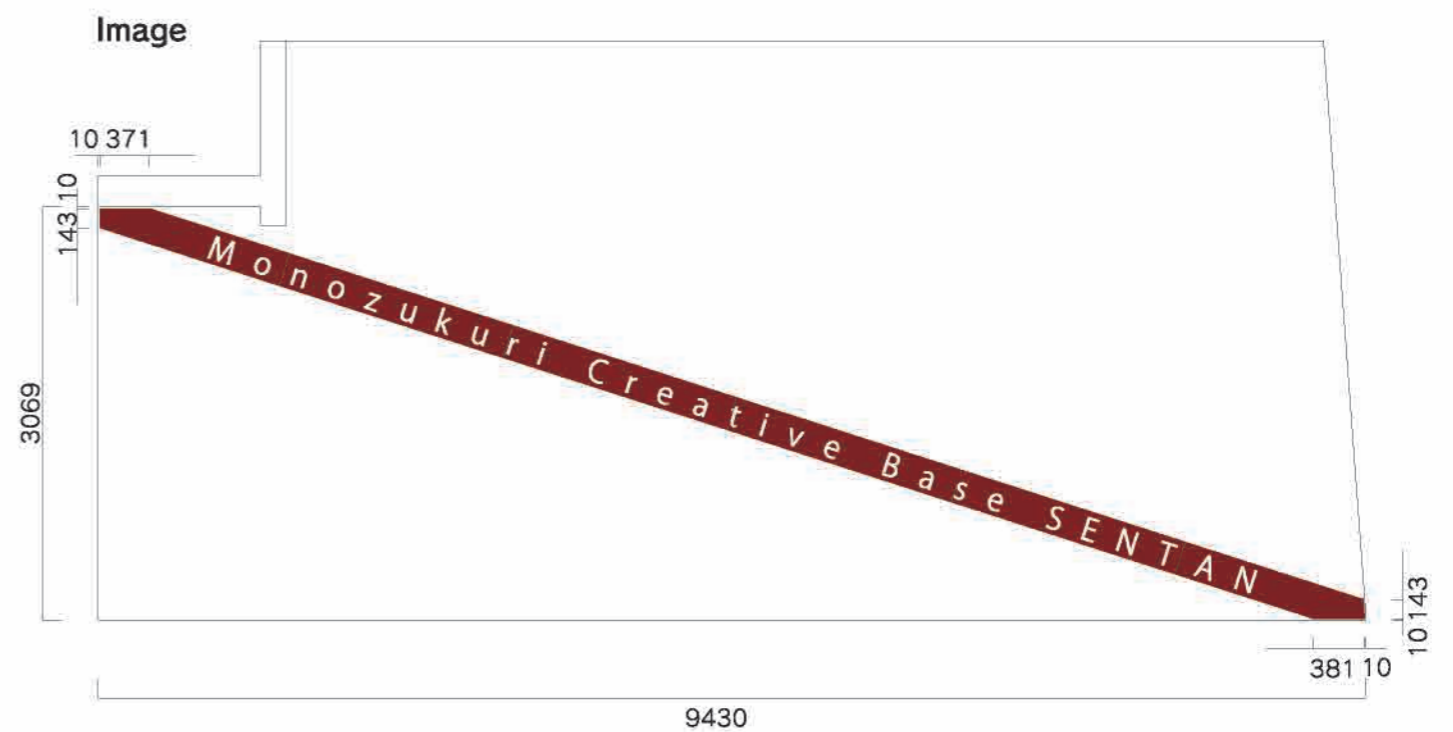
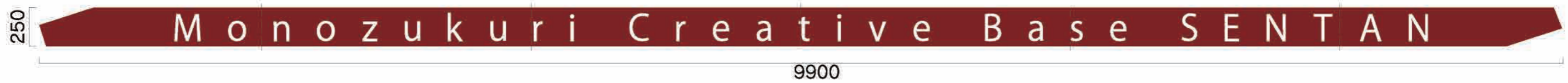

03 東道路側外部サイン

数量 1

サイズ：H1550×W1800
 本体：SUS t1.5 曲げ加工 焼付塗装仕上
 表示：カットティングシート貼

- 塗装色 白
- シート色 黒
- リベルタ白
- JS1225XL クリムソン (05-30T近似色)

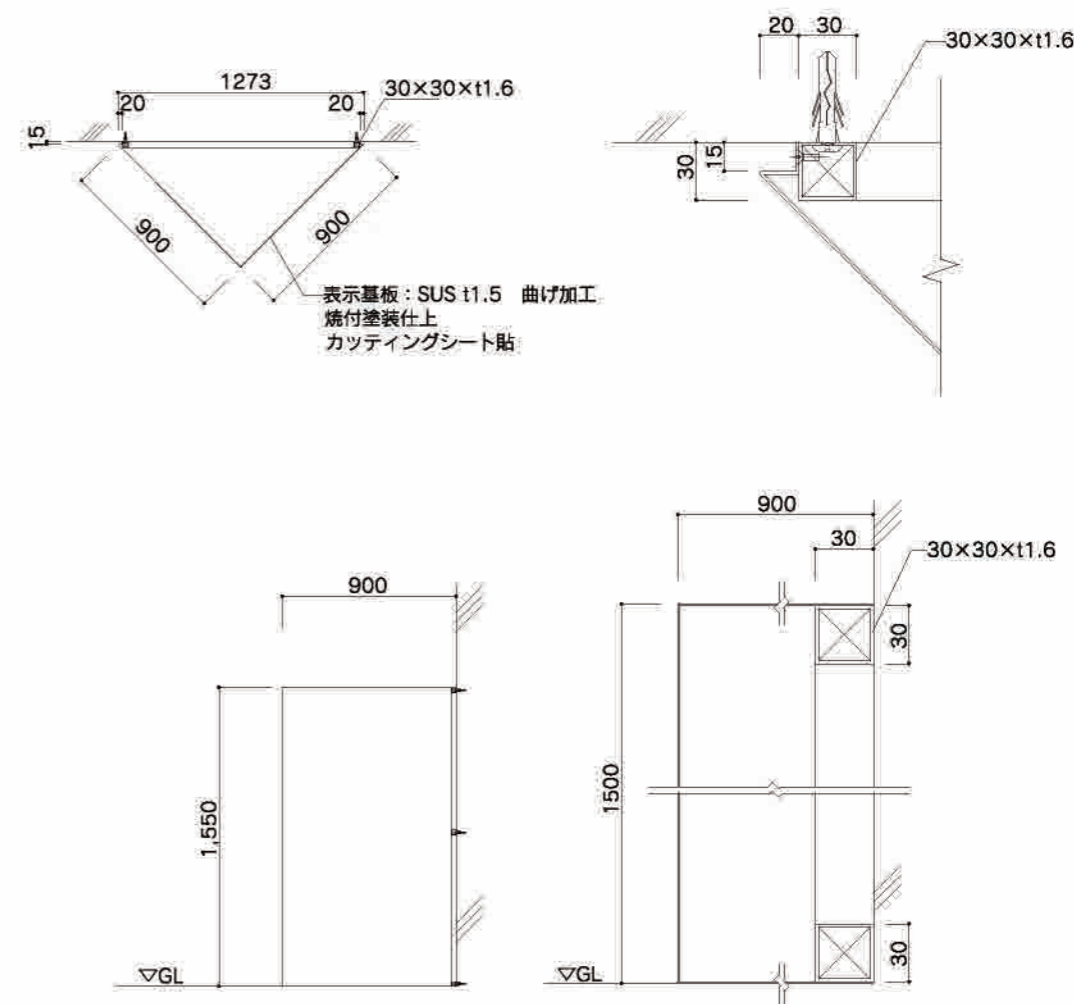

04 総合案内サイン

数量 1

サイズ：H1099×W1124×D6
 本体：アルミ複合板t3+捨板t3
 表示：インクジェットシート貼（四方巻込）

印刷色
 ■ 12-80F近似色
 ■ 07-80H近似色
 ■ 05-70L近似色
 ■ 05-40X近似色
 ■ 黒

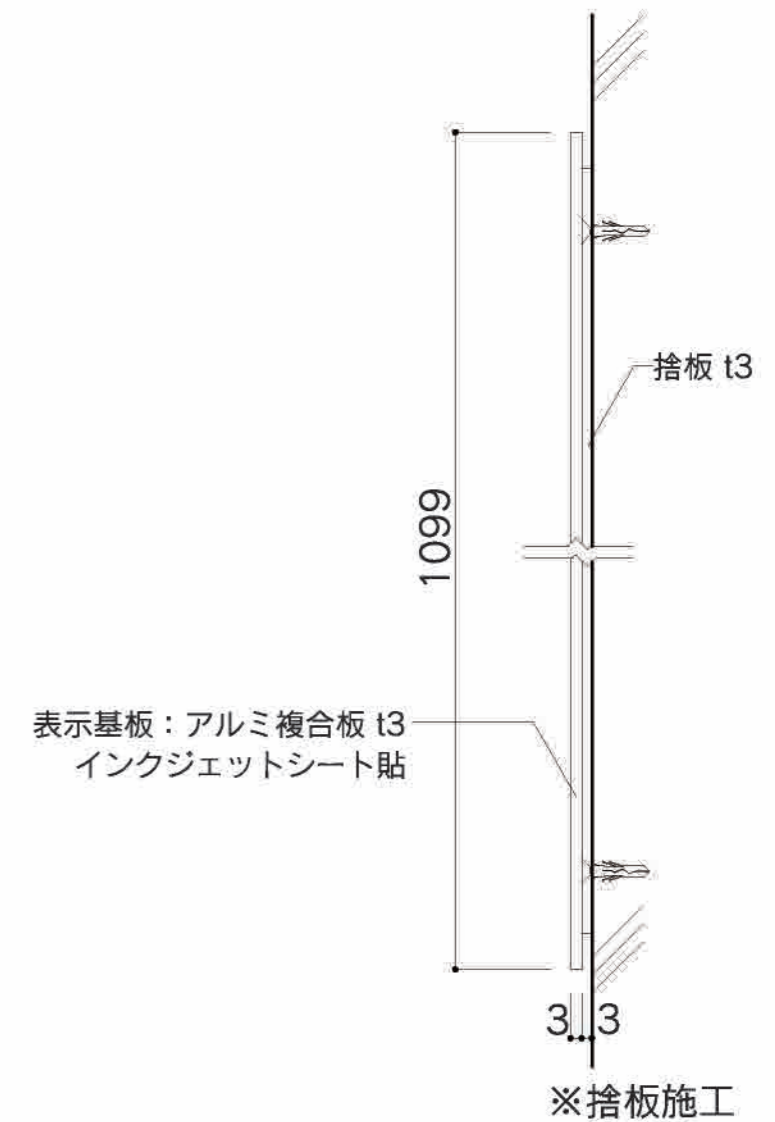
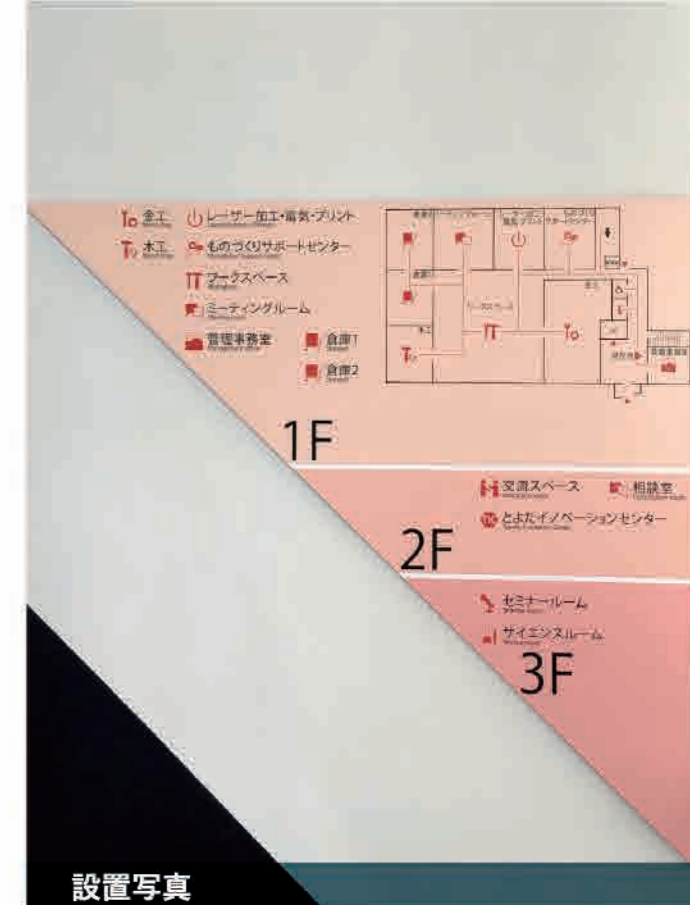
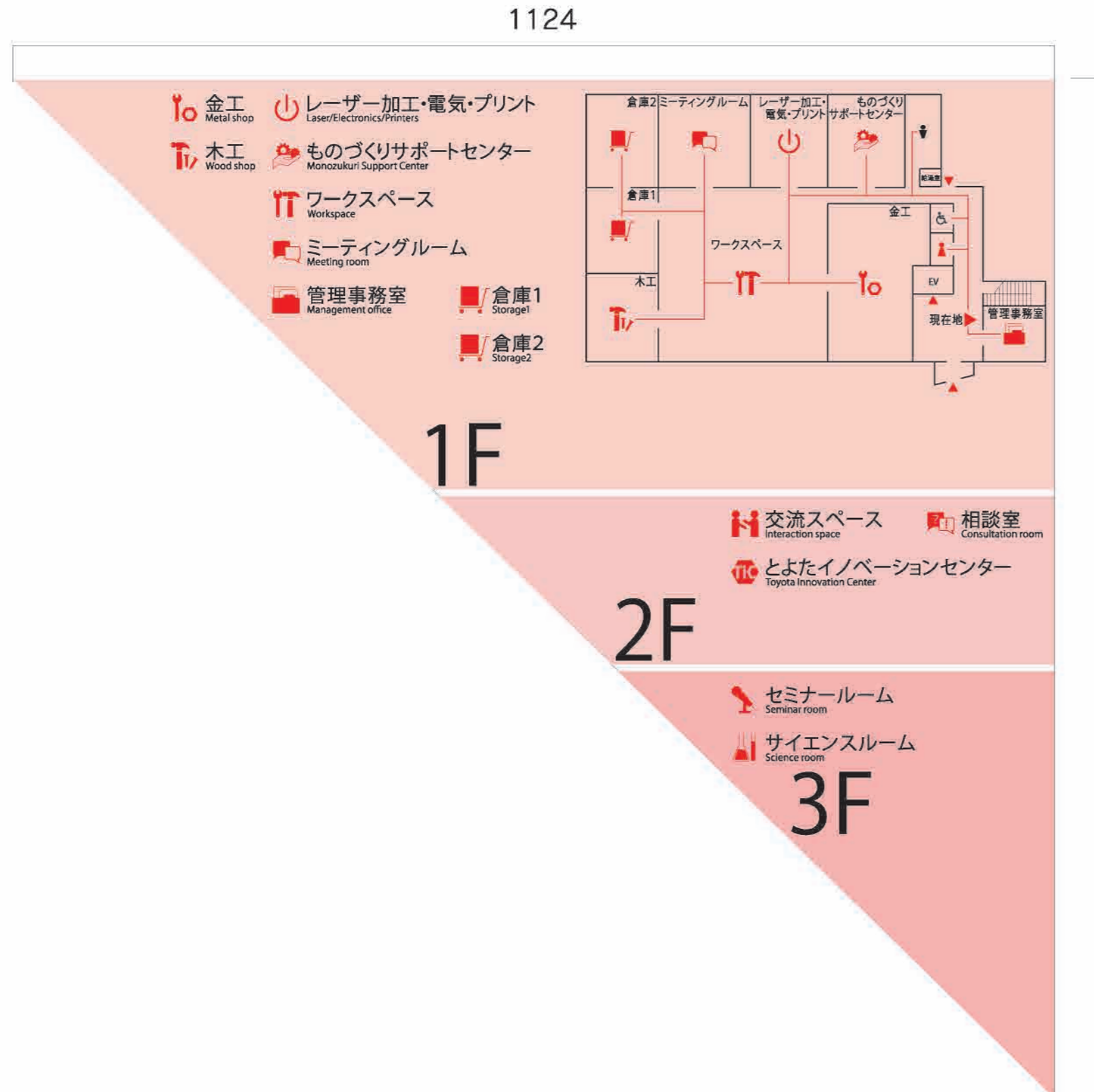

05 各階案内サイン

数量 1

サイズ：H2415×W800×D6
 本体：アルミ複合板t3+捨板t3
 表示：インクジェットシート貼（四方巻込）

印刷色
 ■ 05-70L近似色
 ■ 07-70F近似色
 ■ 07-40X近似色
 ■ 黒



拡大



設置写真

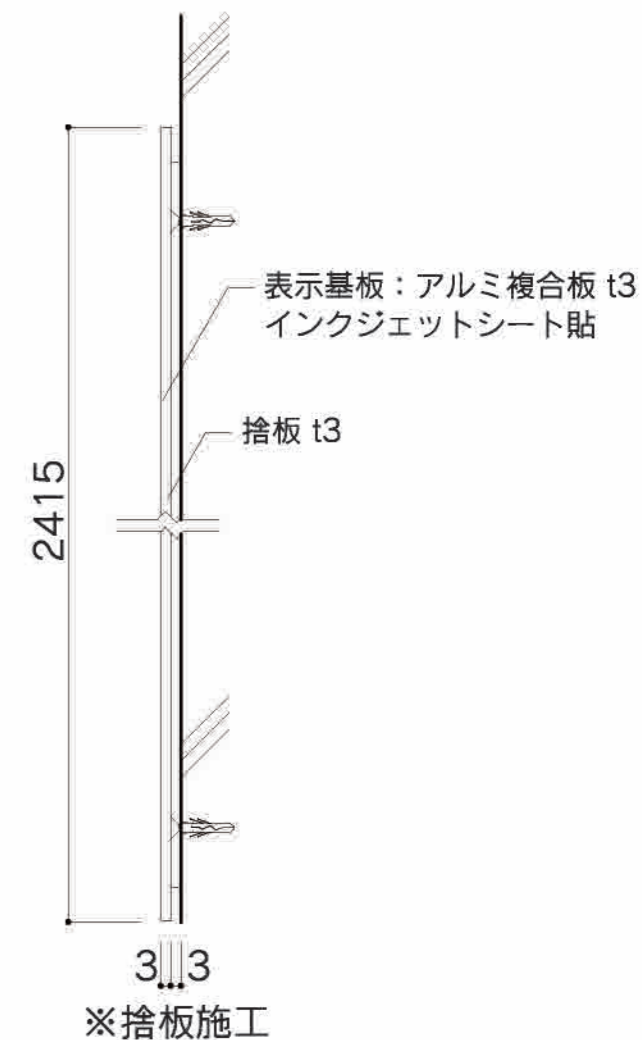

06 2Fフロア案内板

数量 1

サイズ：H2000×W575×D6
 本体：アルミ複合板t3+捨板t3
 表示：インクジェットシート貼（四方巻込）

印刷色
 ■ 05-70L近似色
 ■ 07-70F近似色
 ■ 07-40X近似色
 ■ 黒



拡大

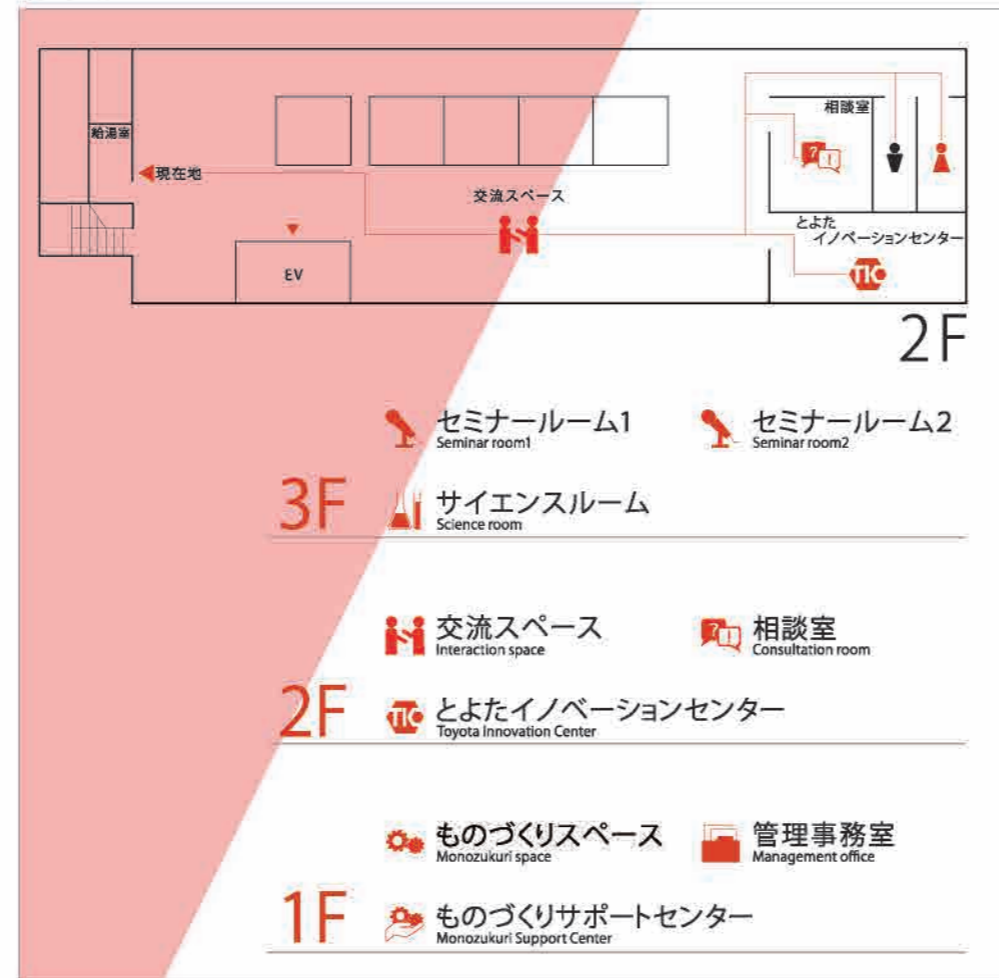

設置写真

07 3Fフロア案内板

数量 1

サイズ：H2635×W575×D6
 本体：アルミ複合板t3+捨板t3
 表示：インクジェットシート貼（四方巻込）

印刷色
 ■ 05-70L近似色
 ■ 07-70F近似色
 ■ 07-40X近似色
 ■ 黒



拡大

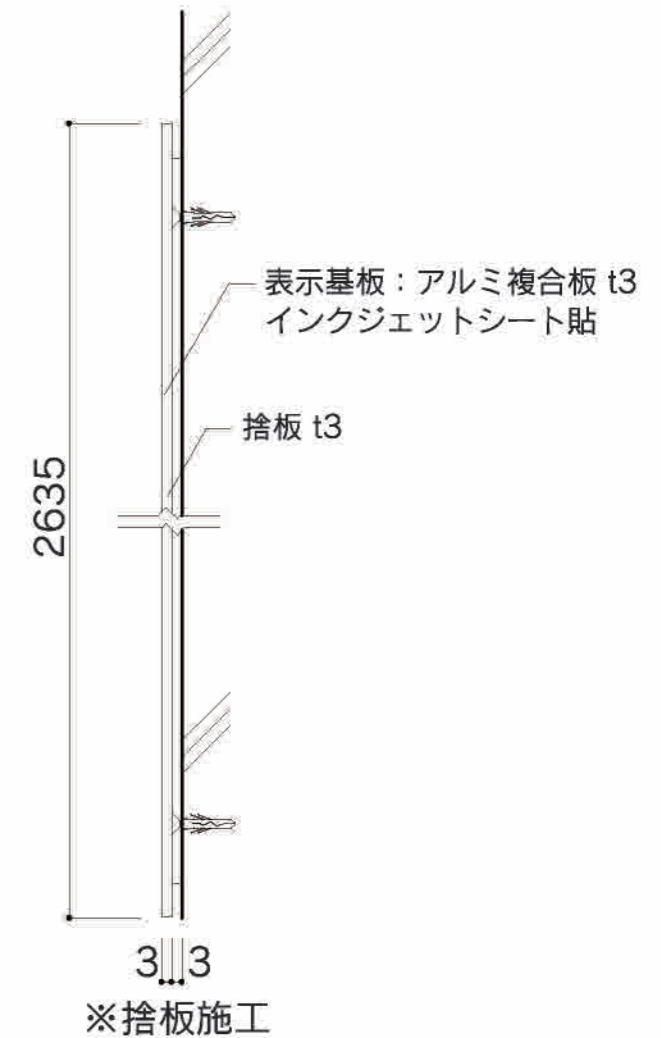

08 通用口用案内

サイズ: H522.5×W1272
表示: インクジェットシート

数量 1

印刷色 ■ 05-40X近似色
□ N-85
■ 黒

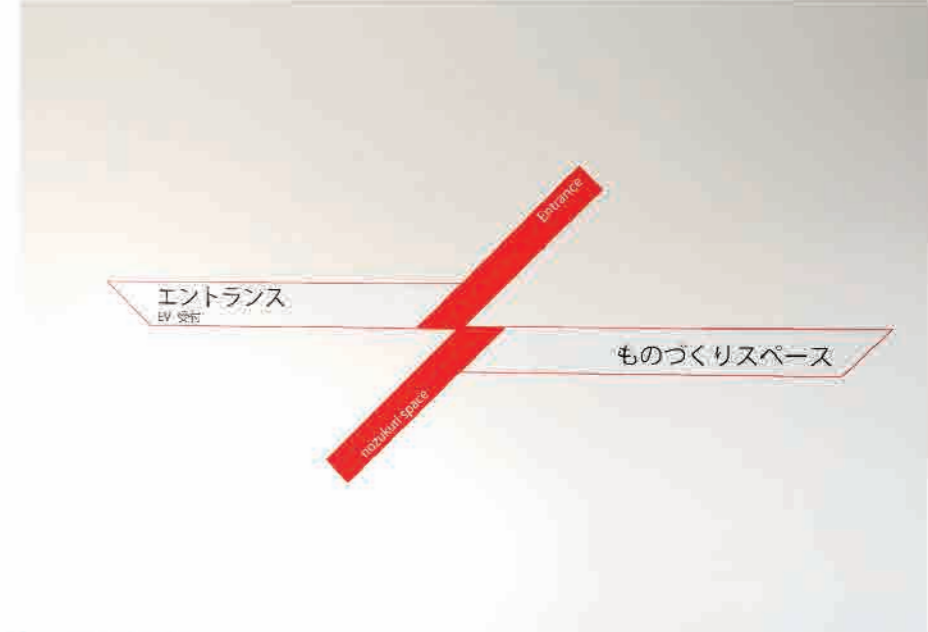

設置写真

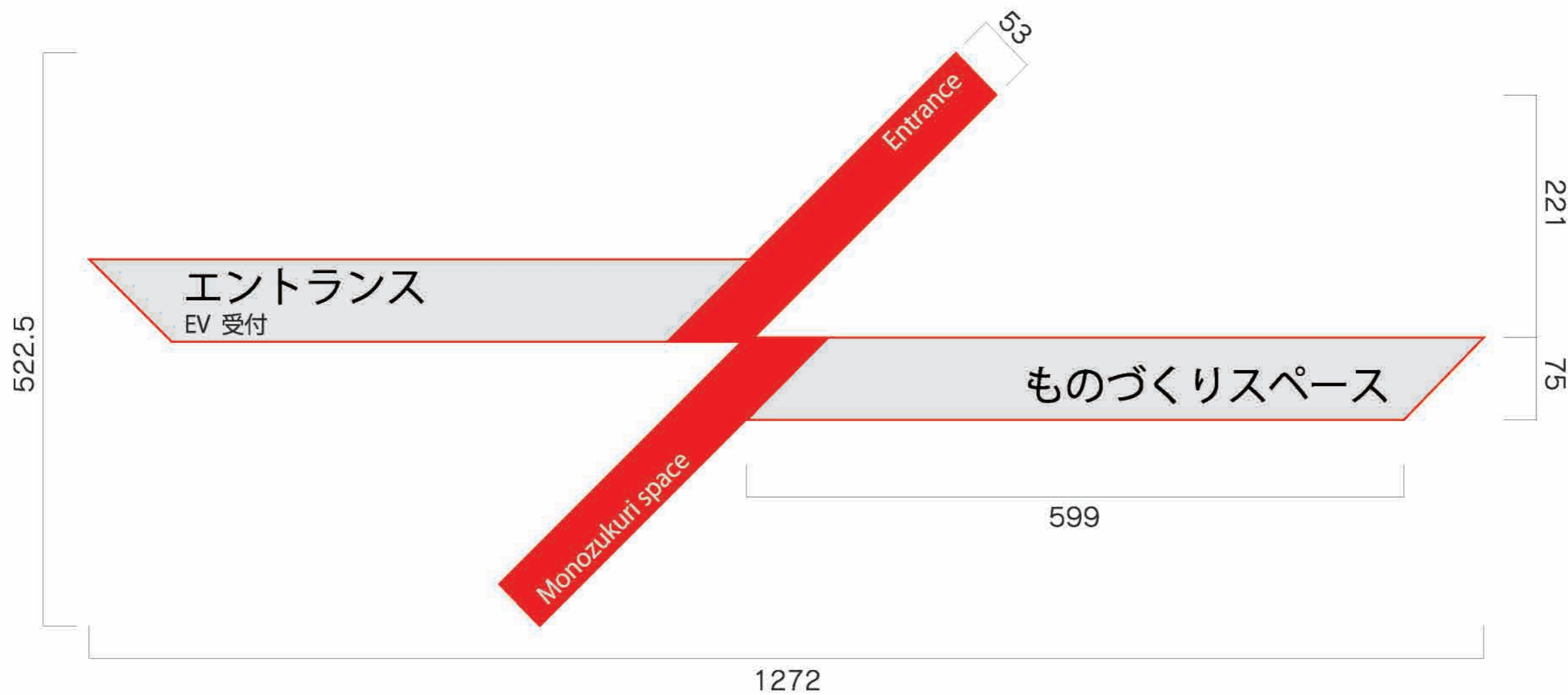

09 ミライ道場全体案内

サイズ：H1200×W580×D6
本体：アルミ複合板t3+捨板t3
表示：インクジェットシート貼（四方巻込）

数量 1

印刷色 ■ 05-40X近似色
□ N-85



設置写真

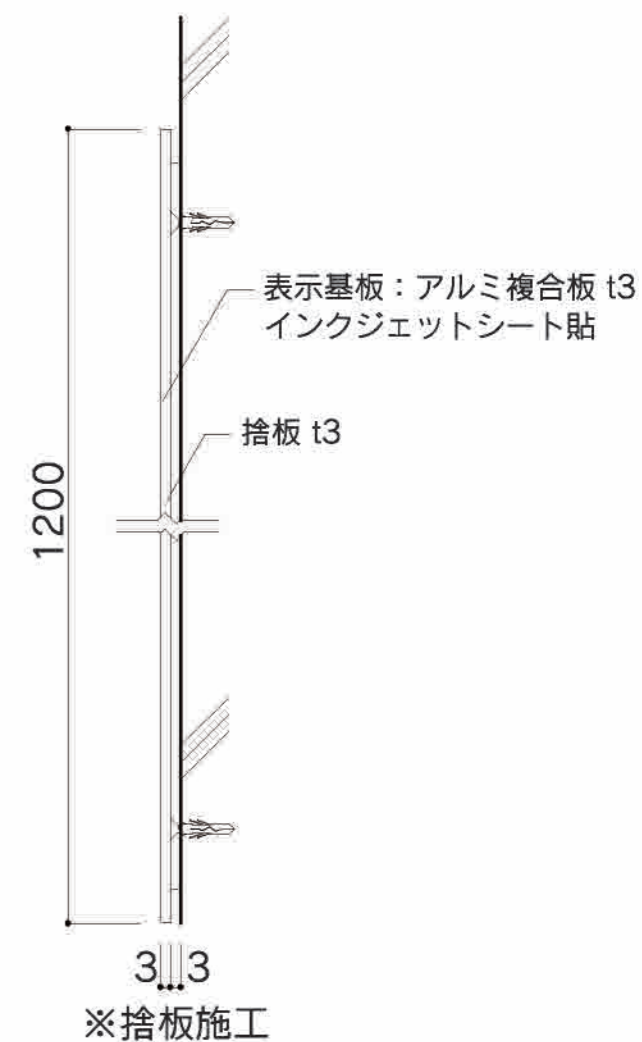

10 上下階案内

数量 **2**

サイズ：H390×W733×D6
本体：アクリルt3+捨板t3 レーザーカット
表示：インクジェットシート貼（前面貼り）

アクリル色 □ 白ツヤ
シート色 ■ 05-40X近似色
□ N-85

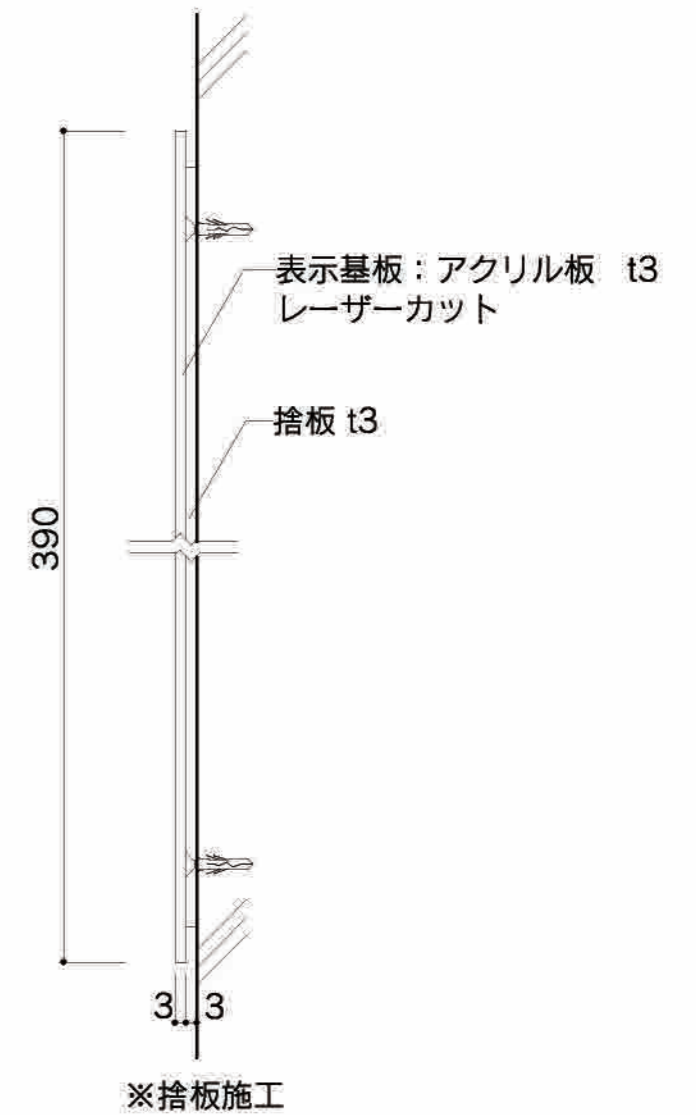
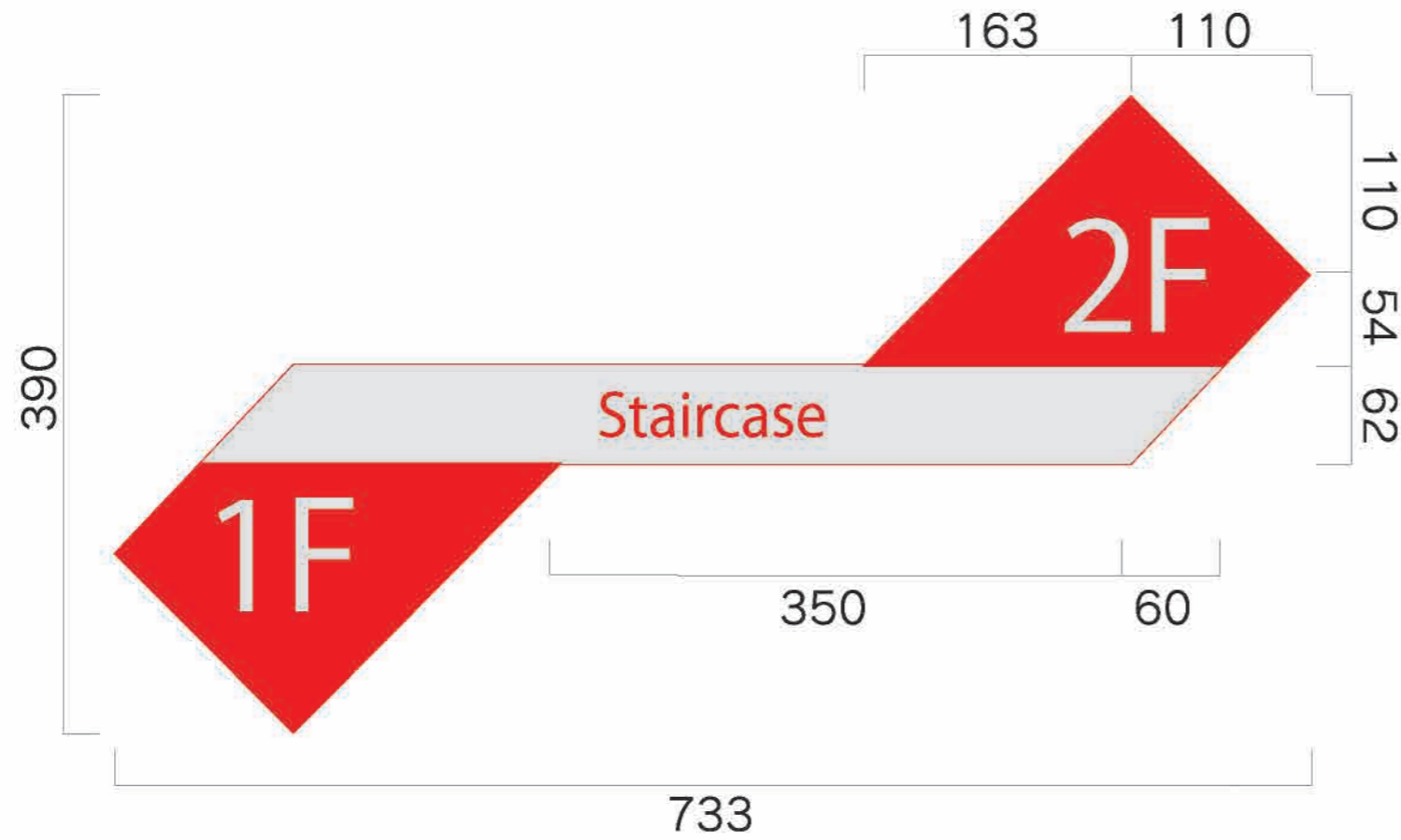

11 個別サイン

数量 9

サイズ: H522.5×W1272
表示: インクジェットシート

印刷色 ■ 05-40X近似色
□ N-85
■ 黒



設置写真

サイン一覧

【1F】



【2F】



【3F】



×2

12 個別サイン

数量 **5**

サイズ：H185×W445
 本体：アクリルt3+捨板t3 レーザーカット
 表示：インクジェットシート貼（前面貼り）

アクリル色 □ 白ツヤ
 シート色 ■ 05-40X近似色
 □ N-85
 ■ 黒



設置写真

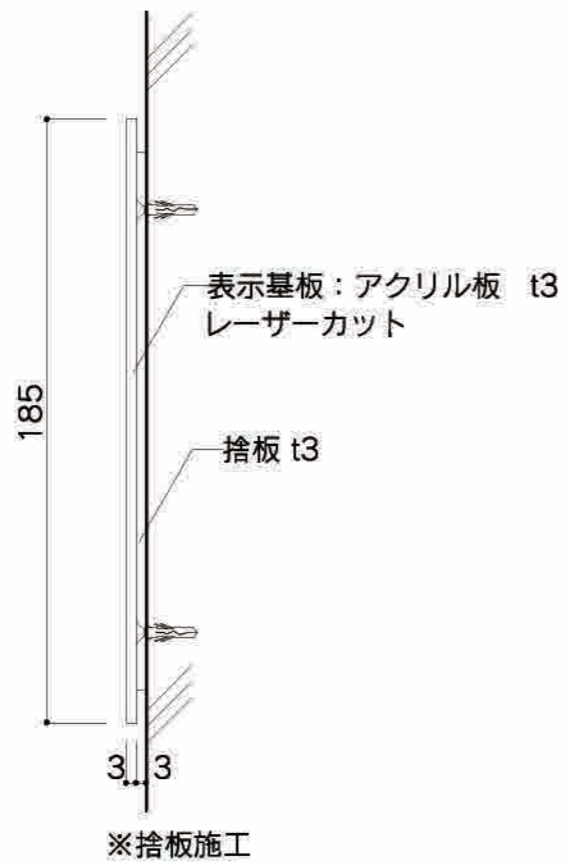

サイン一覧

【1F】

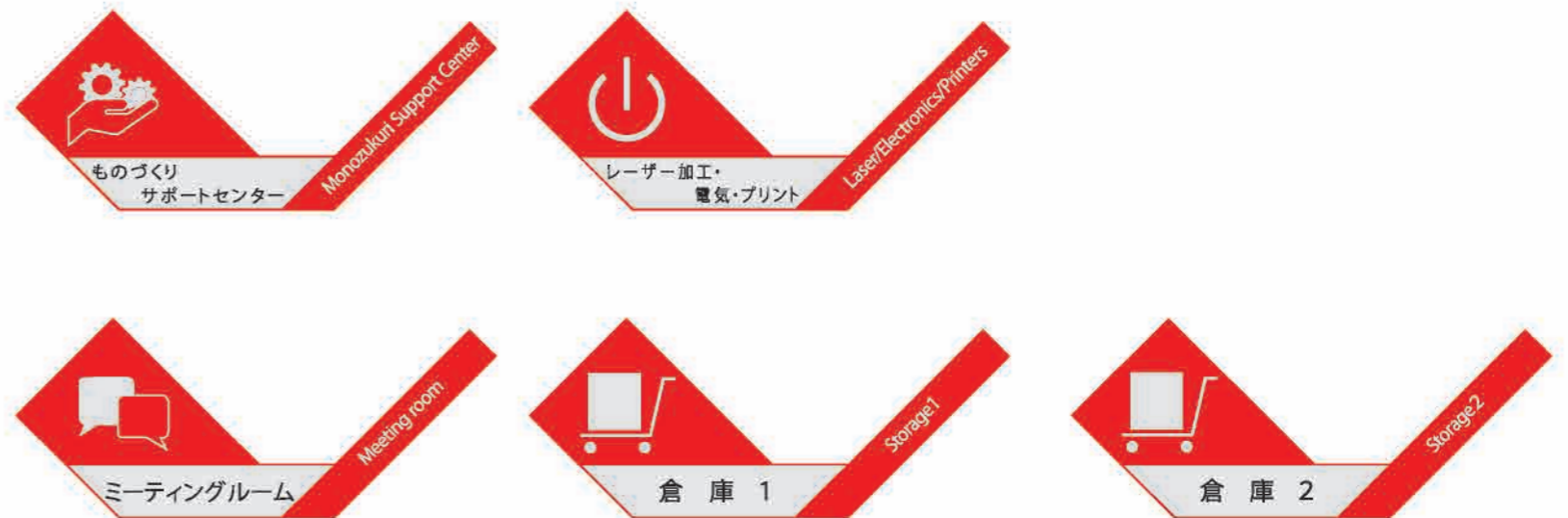

13 突き出しサイン

数量 **4**

サイズ：H323×W538×D2
 本体：SUS t2 曲げ加工 焼付塗装仕上（ボルト出）
 表示：カットティングシート貼

シート色 □ 715 シルバーホワイト
 (N-85近似色)

塗装色 ■ 05-40X近似色
 ■ 黒
 ■ N-55



設置写真

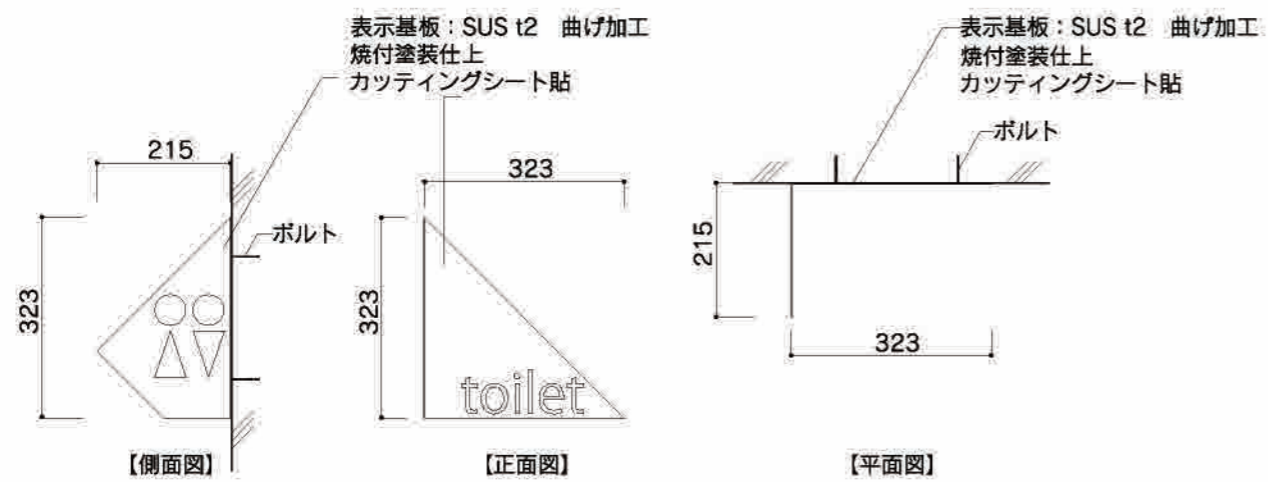

サイン一覧

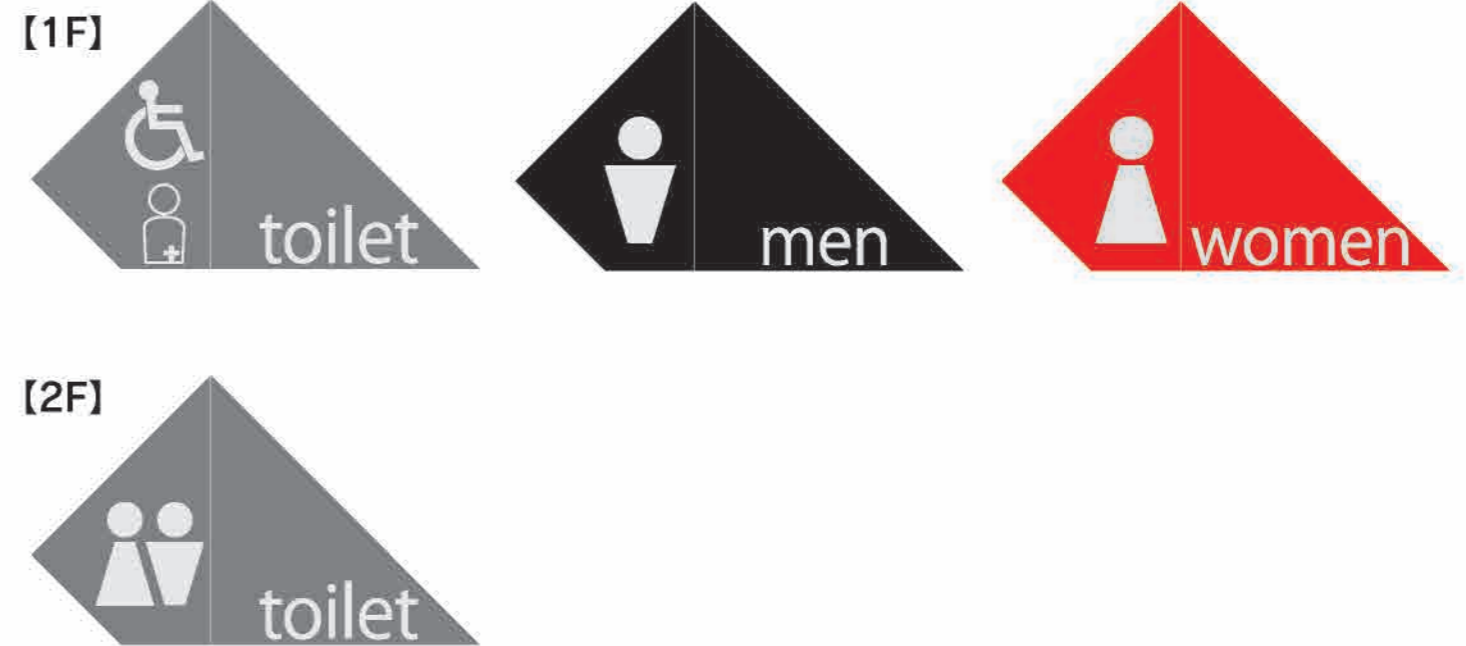

14 突き出しサイン2

数量 **1**

サイズ：H323×W538×D2
本体：SUS t2 焼付塗装仕上（ボルト出）
表示：カットティングシート貼

シート色 □ 715 シルバーホワイト
（N-85近似色）
塗装色 ■ N-55

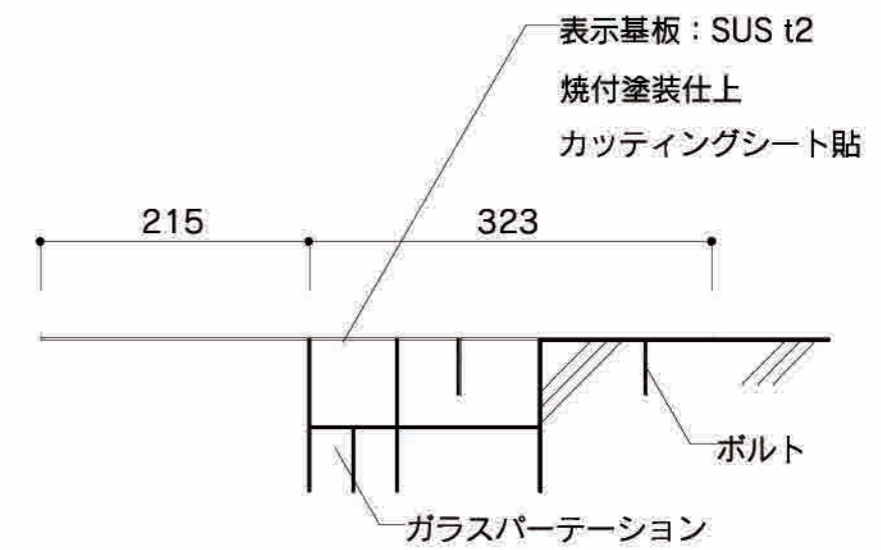
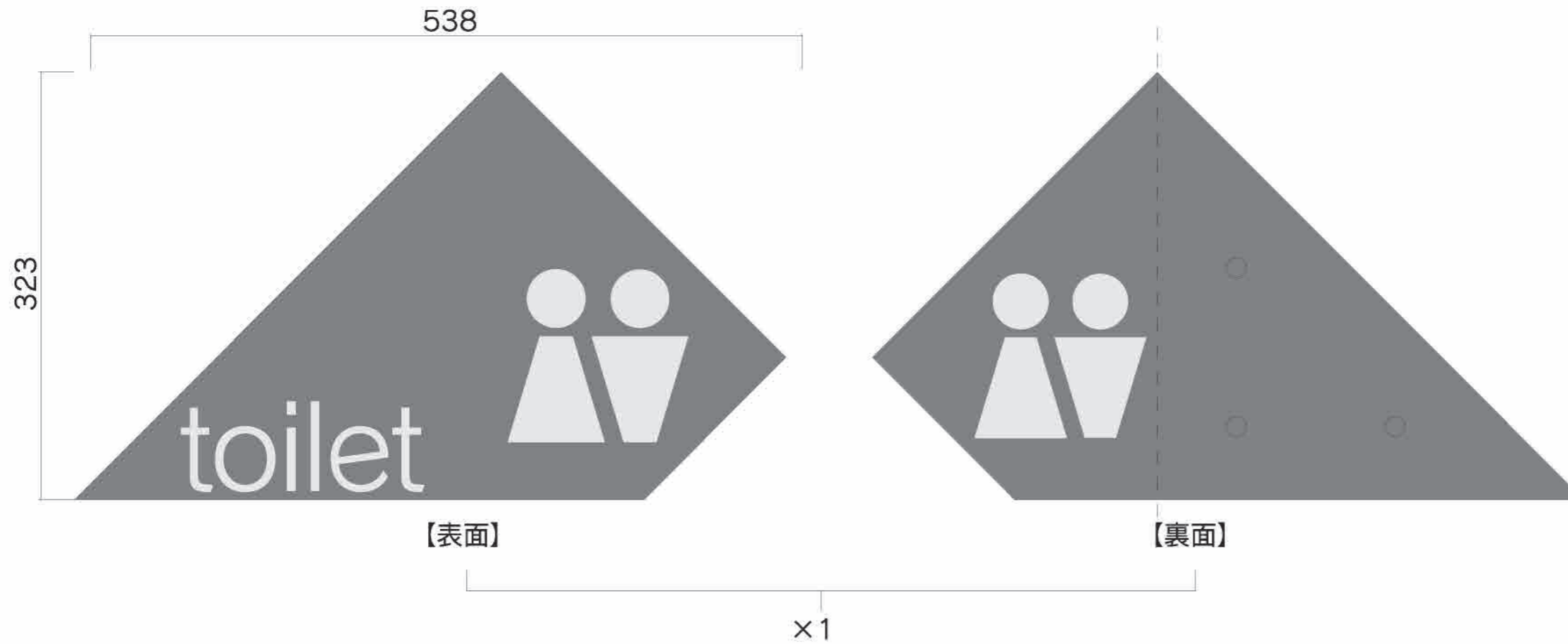

【断面図】

※3階廊下部分のみ

15 平付サイン

数量 **4**

サイズ：H187.5×W312.5×D2
本体：SUS t2 曲げ加工 焼付塗装仕上 (ボルト出)
表示：カットニングシート貼

シート色 □ 715 シルバーホワイト (N-85近似色)

塗装色 ■ 05-40X近似色
■ 黒

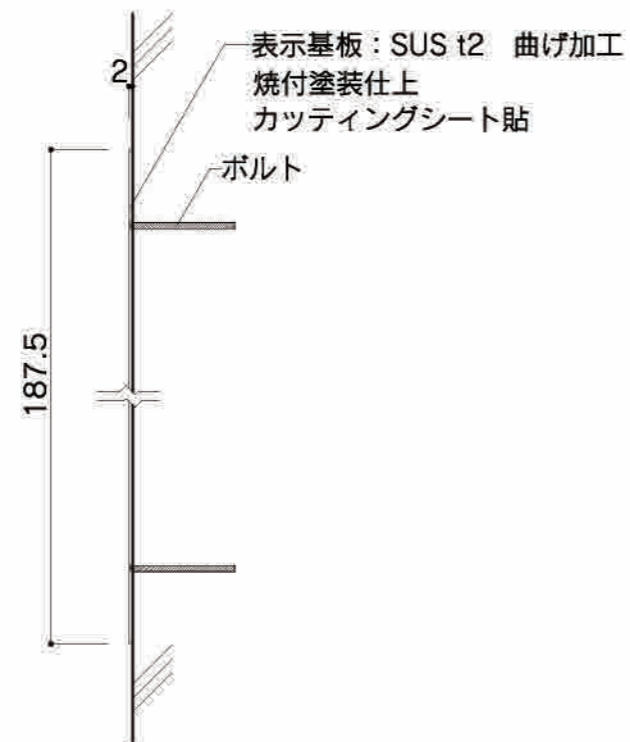
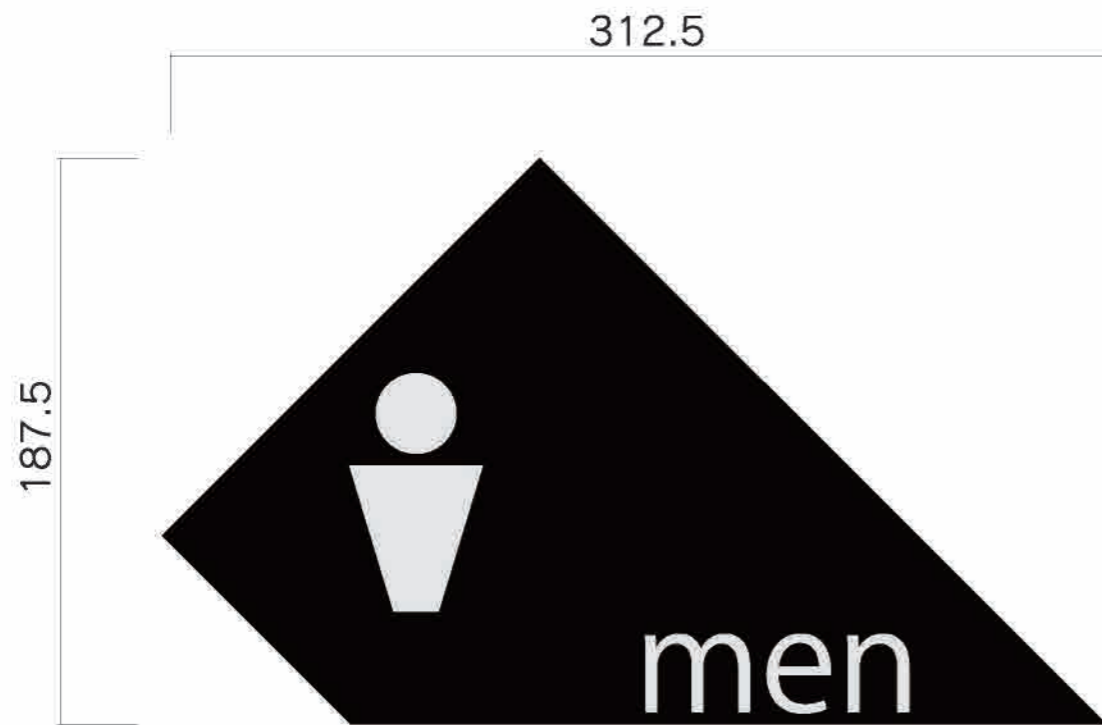

サイン一覧

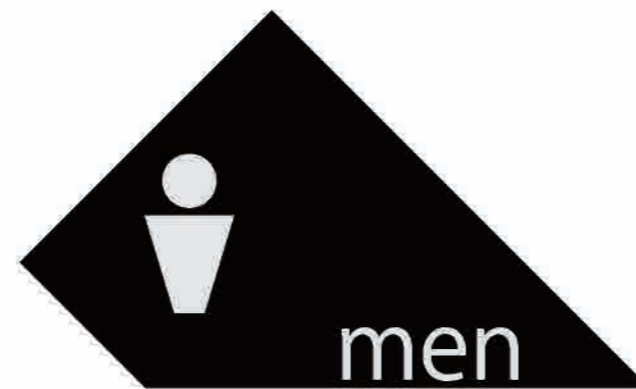

2F...1台
3F...1台



2F...1台
3F...1台

16 ピクトシートサイン

数量 1

サイズ: H170
表示: カuttingシート

シート色 ■ 735 ミディアムグレー
(N-55近似色)

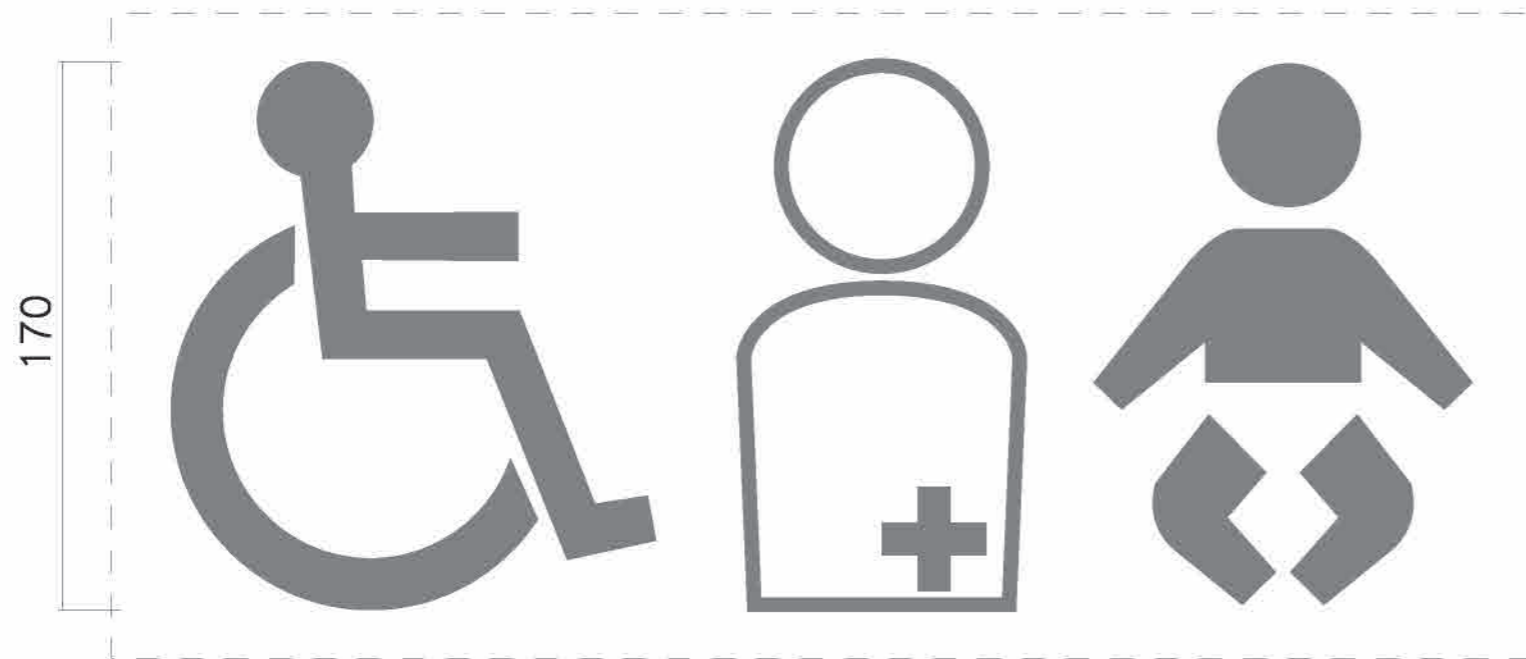

設置写真

Image

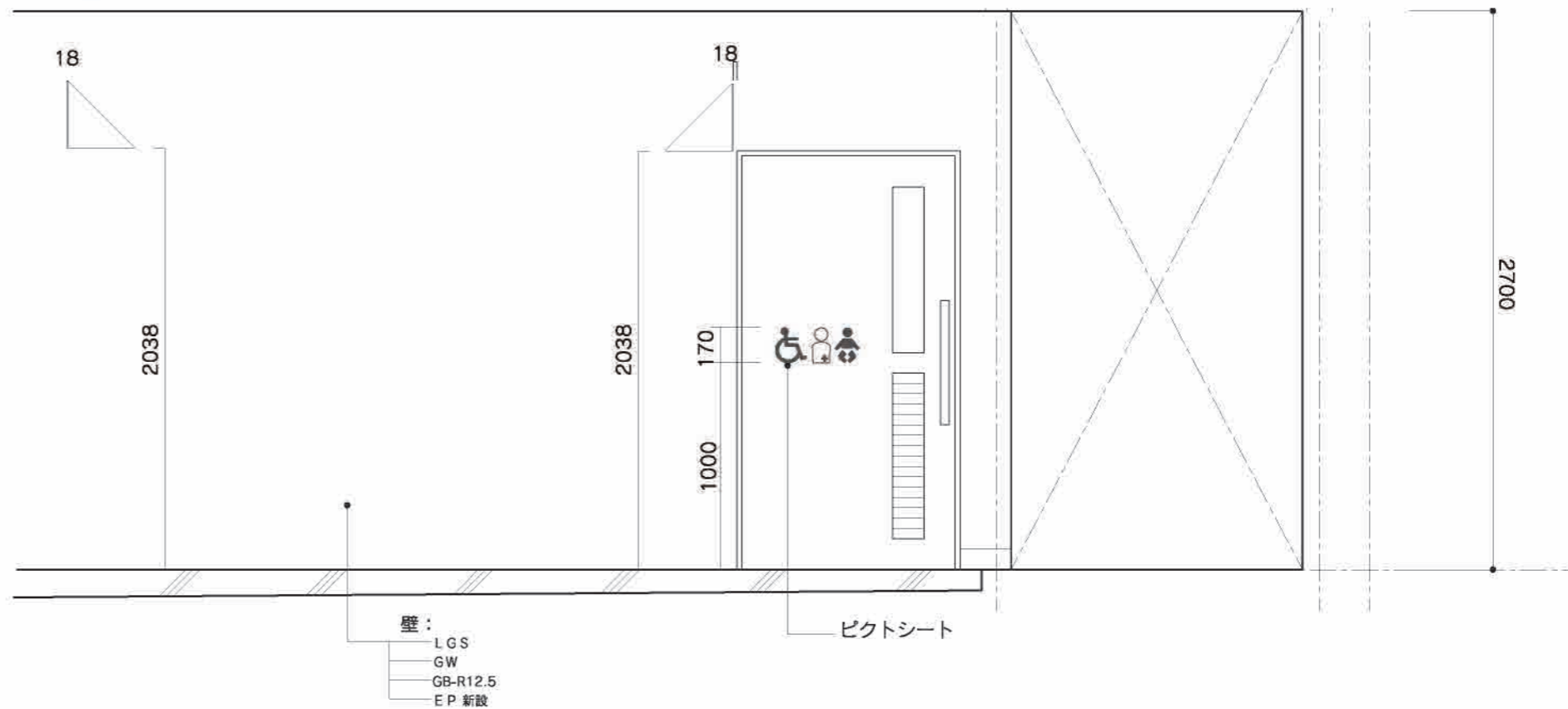

17 黒板面サイン

数量 アクリル 2/シート 1

サイズ: H108×W437×D3/H594×W1210
本体: アクリル板t2 (黒マット) + マグネットシートt2貼
表示: カuttingシート

アクリル色 ■ 黒マット
シート色 □ 715 シルバーホワイト (N-85近似色)



設置写真

Image

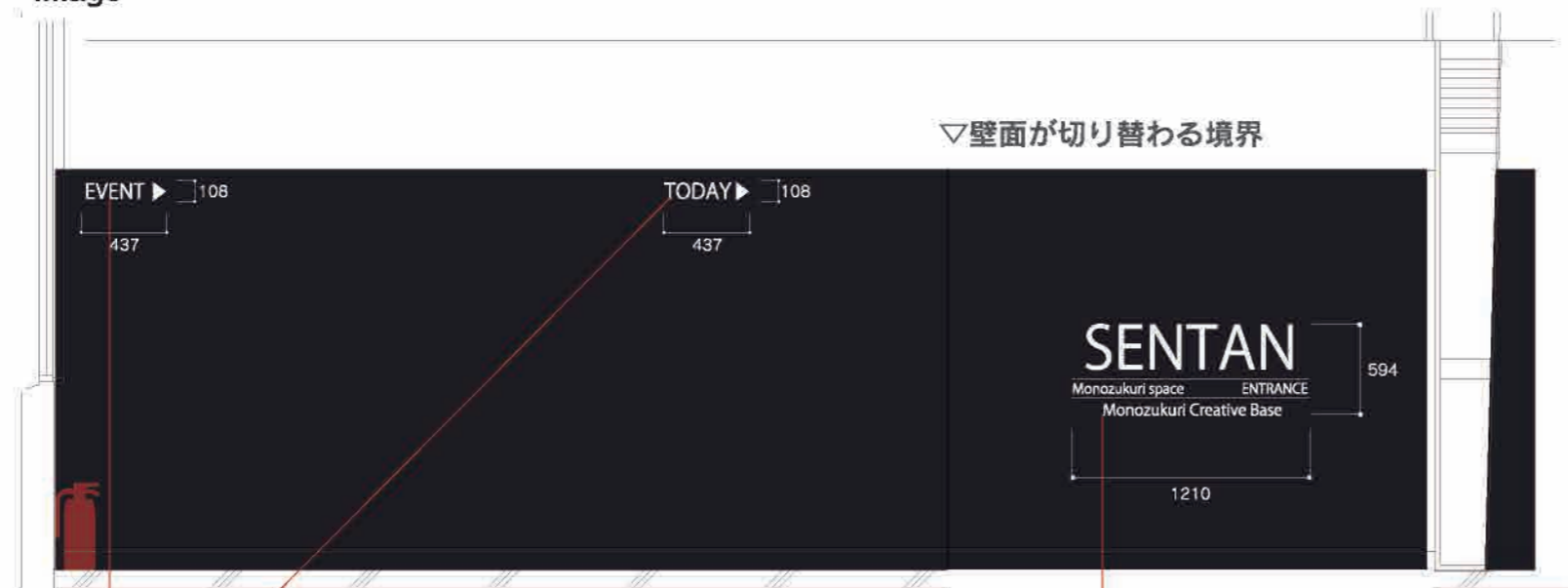

▽壁面が切り替わる境界

【アクリルタイプ】

EVENT、TODAYのエリアに貼られる掲示物の変化に対応するためマグネットを使用。

【カuttingシート】



18 エントランス切文字サイン

数量 1

サイズ: H95/H75
表示: カッティングシート

シート色 □ 715 シルバーホワイト
(N-85近似色)

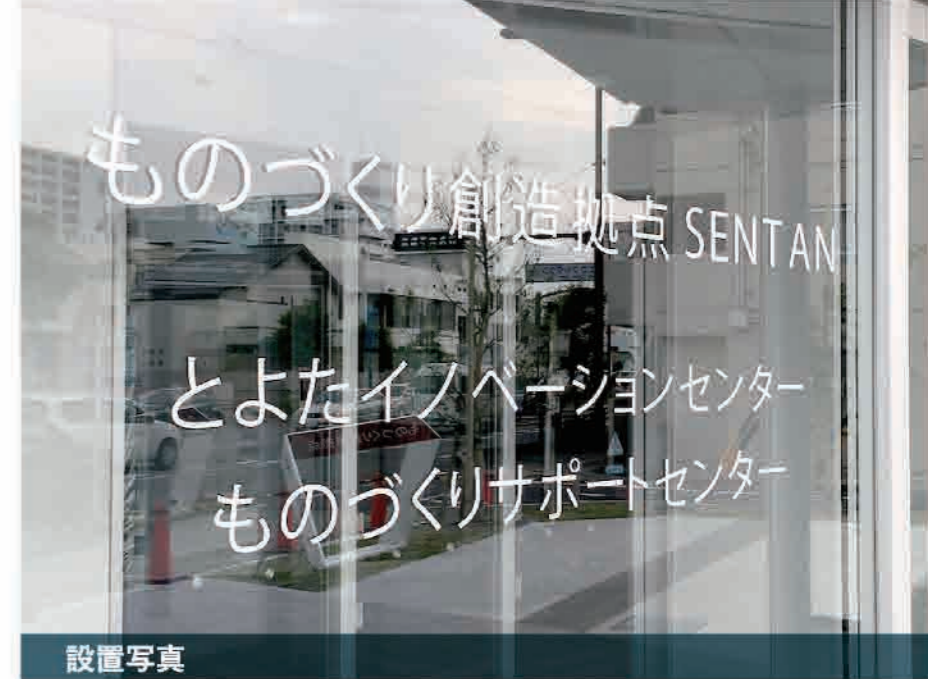

設置写真

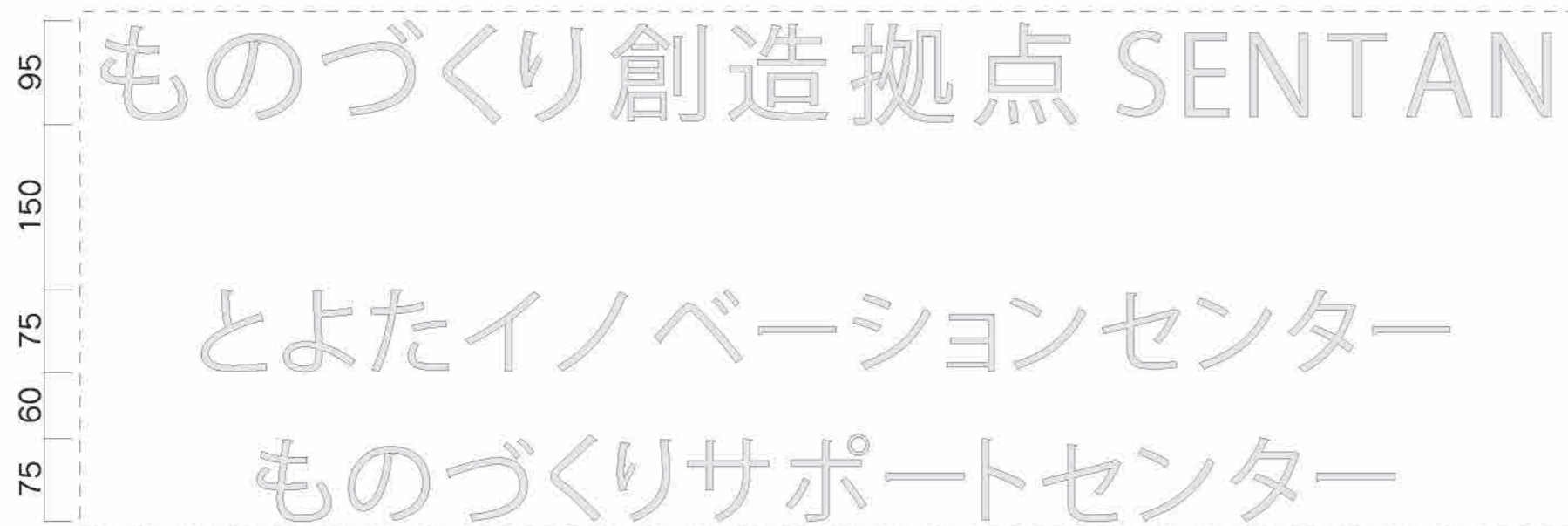

Image



19 通用口切文字サイン

数量 **1**

サイズ：H37.25/H25.06/H26.75
表示：カットイングシート

シート色 □ 715 シルバーホワイト
(N-85近似色)

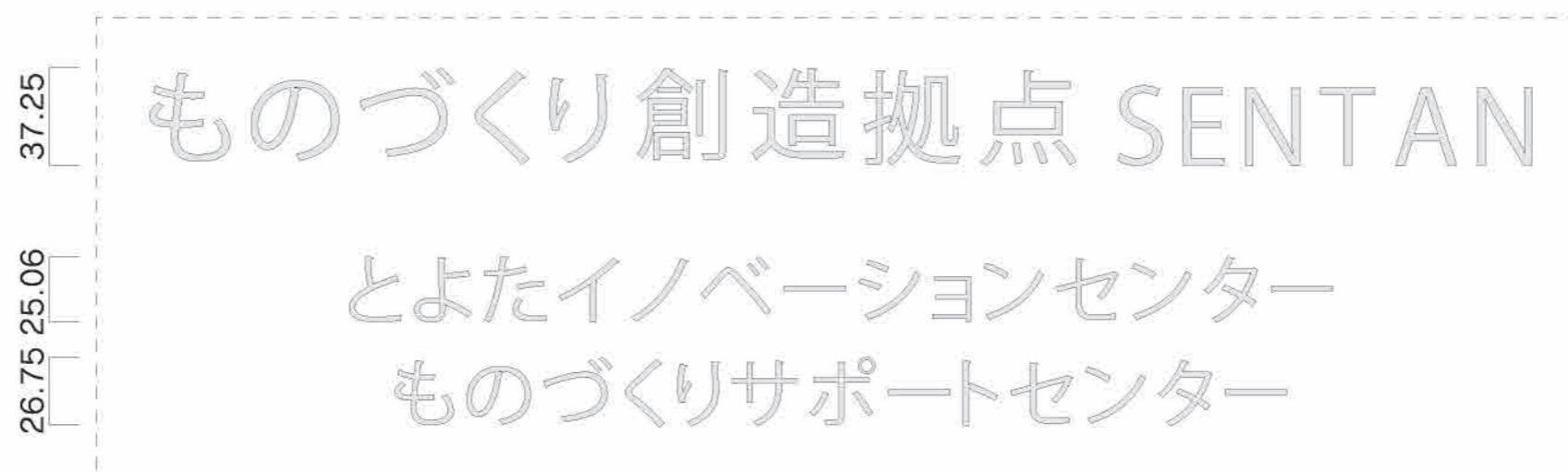

Image

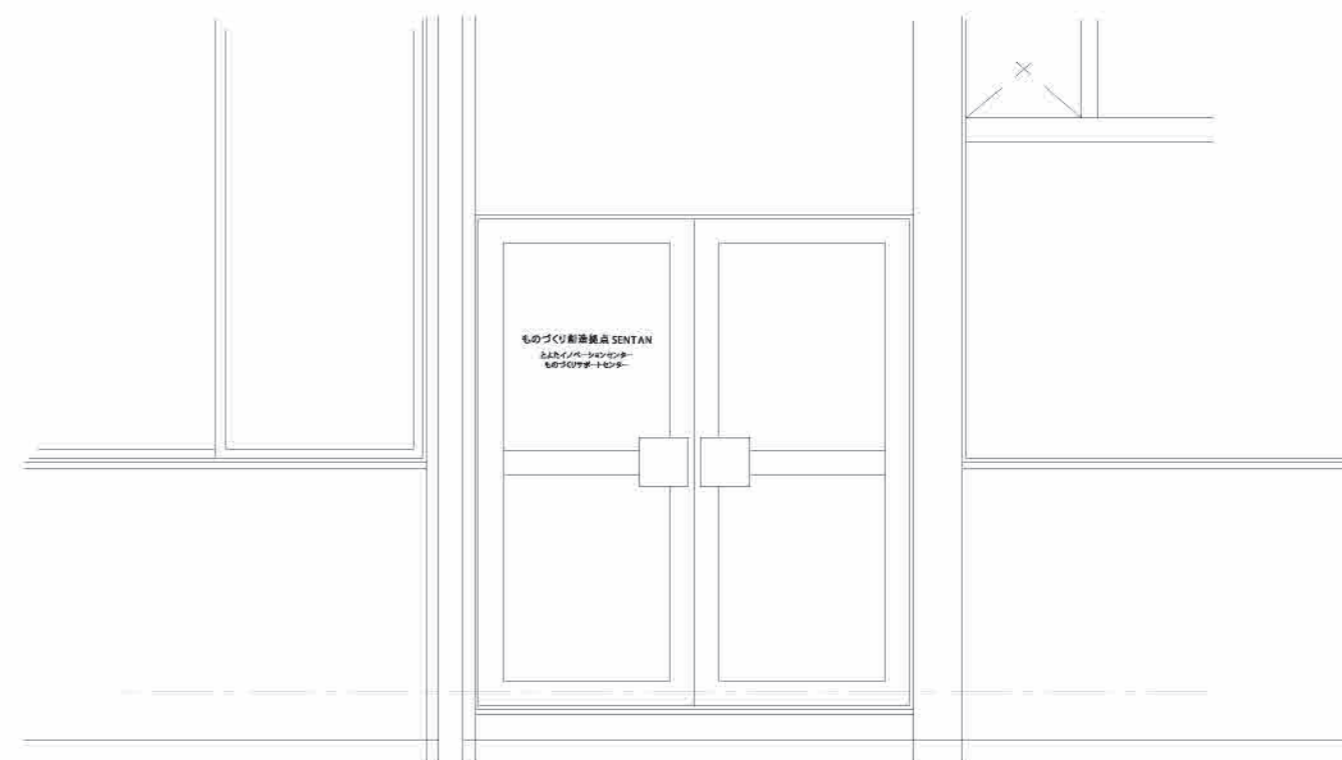

20 ガラスシート

数量 **8**

サイズ：H1745×W420/H1745×W620/H1745×W400
 表示：カッティングシート

シート色 □ 白

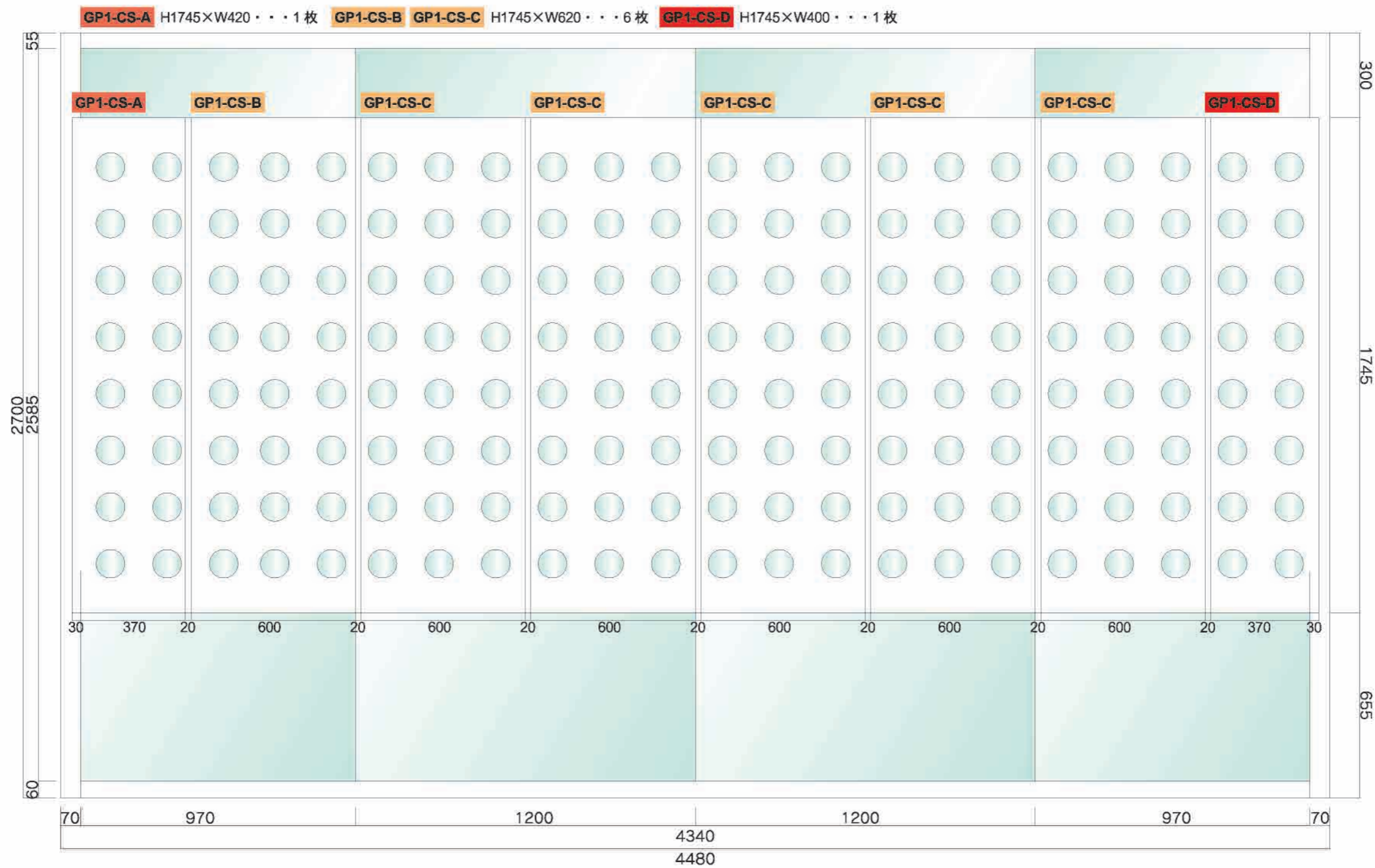

サイズ: H1745×W498/H1745×W650/H1745×W1220/H1745×W1037.5
 表示: インクジェットシート



21 ガラスシート

数量 **6**

サイズ: H1745×W937.5/H1745×620/H1745×917.5
 表示: カuttingシート

シート色 □ 白



21' ガラスシート

数量 4

サイズ: H1745×W975/H1745×W1220/H1745×W955

表示: インクジェットシート

GP2-IJ-A H1745×W975・・・1枚 GP2-IJ-B H1745×W1220・・・2枚 GP2-IJ-D H1745×W955・・・1枚
GP2-IJ-C

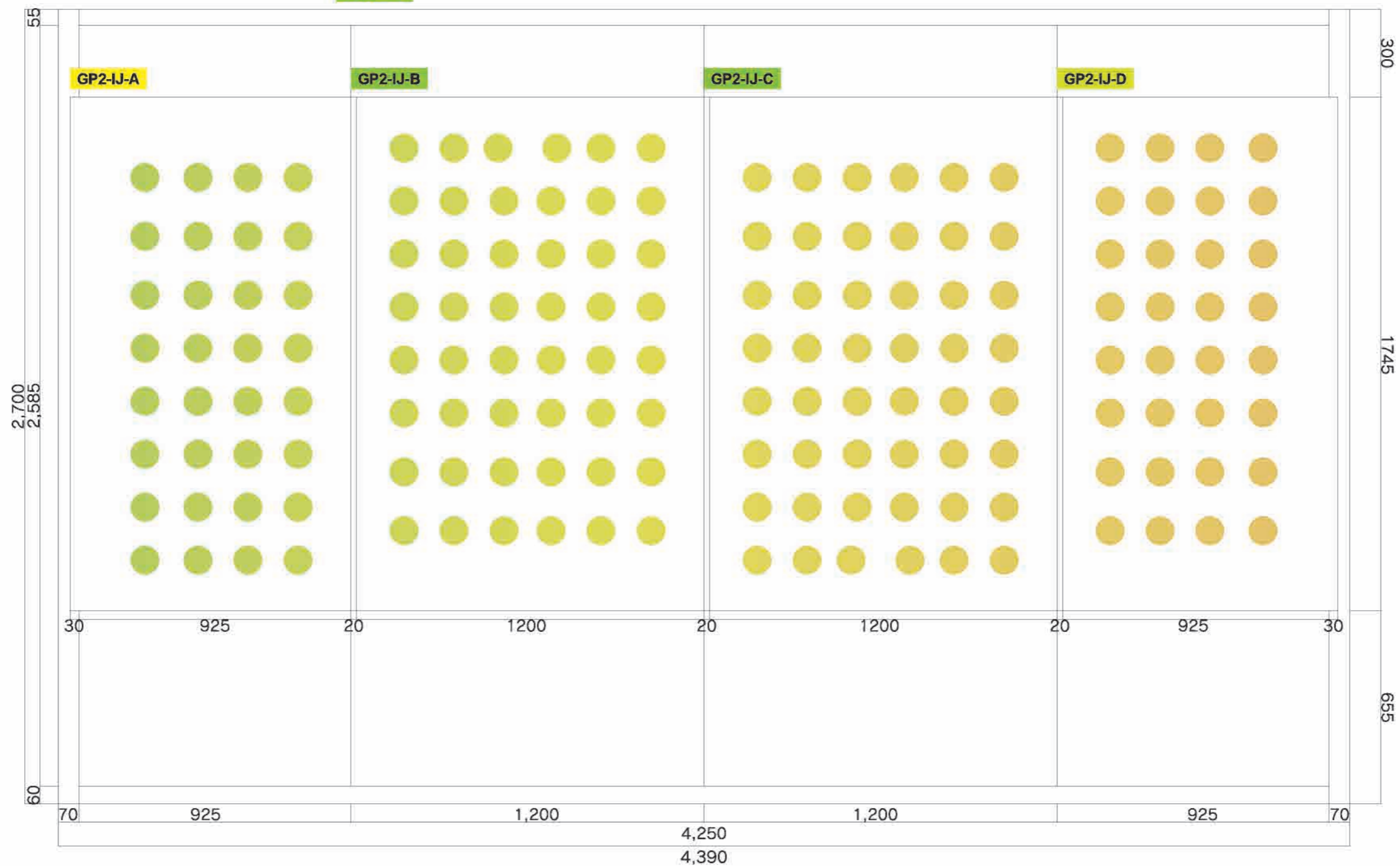

サイズ：H1745×W597.5/H1745×W620/H1745×W595.5
 表示：カッティングシート

シート色 □ 白

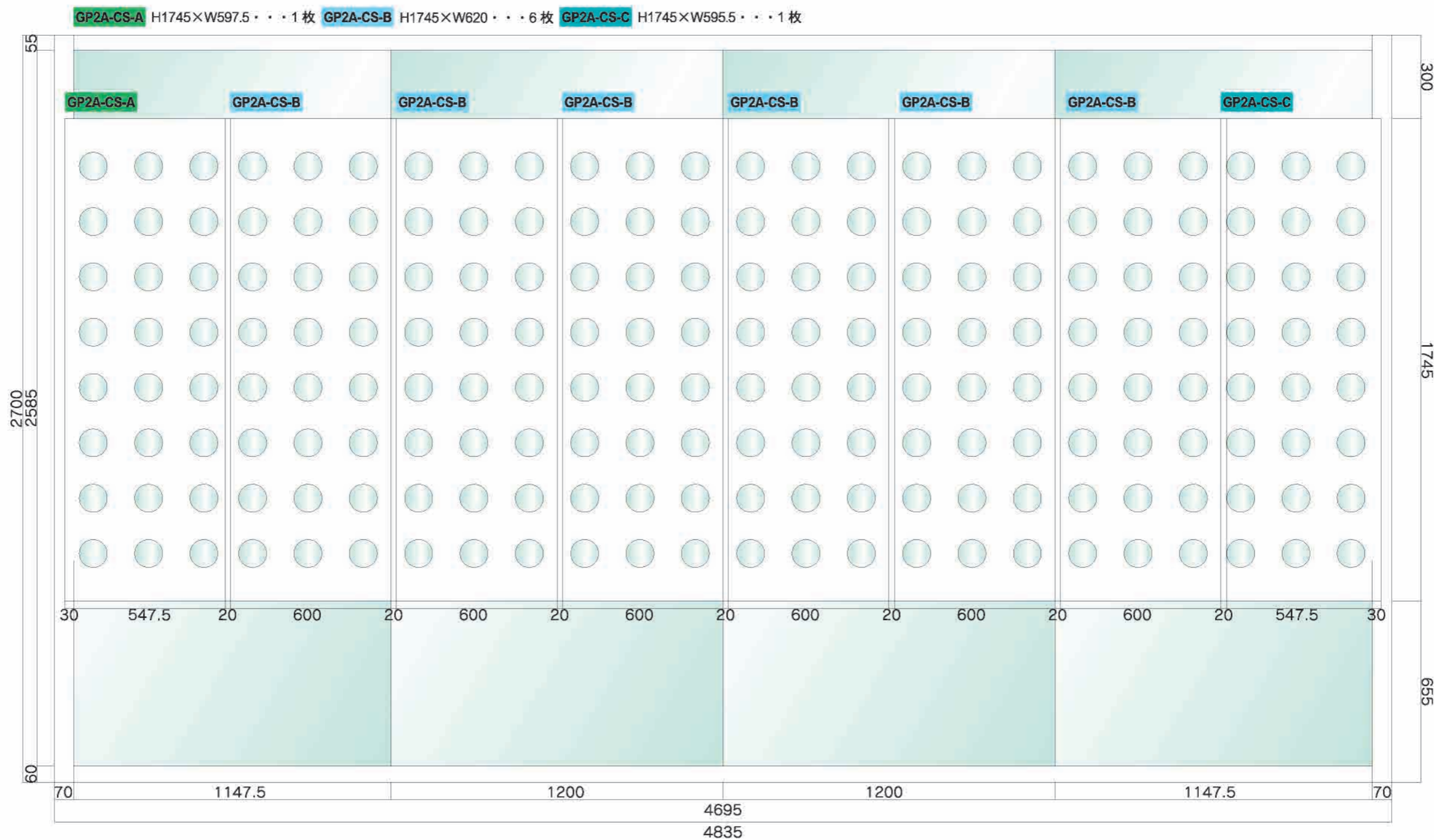

22' ガラスシート

数量 **5**

サイズ: H1745×W500/H1745×W794/H1745×W1220/H1745×W1210
 表示: インクジェットシート

GP2A-IJ-A H1745×W500・・・1枚 GP2A-IJ-B H1745×W794・・・1枚 GP2A-IJ-C H1745×W1220・・・2枚 GP2A-IJ-E H1745×W1210・・・1枚
 GP2A-IJ-D

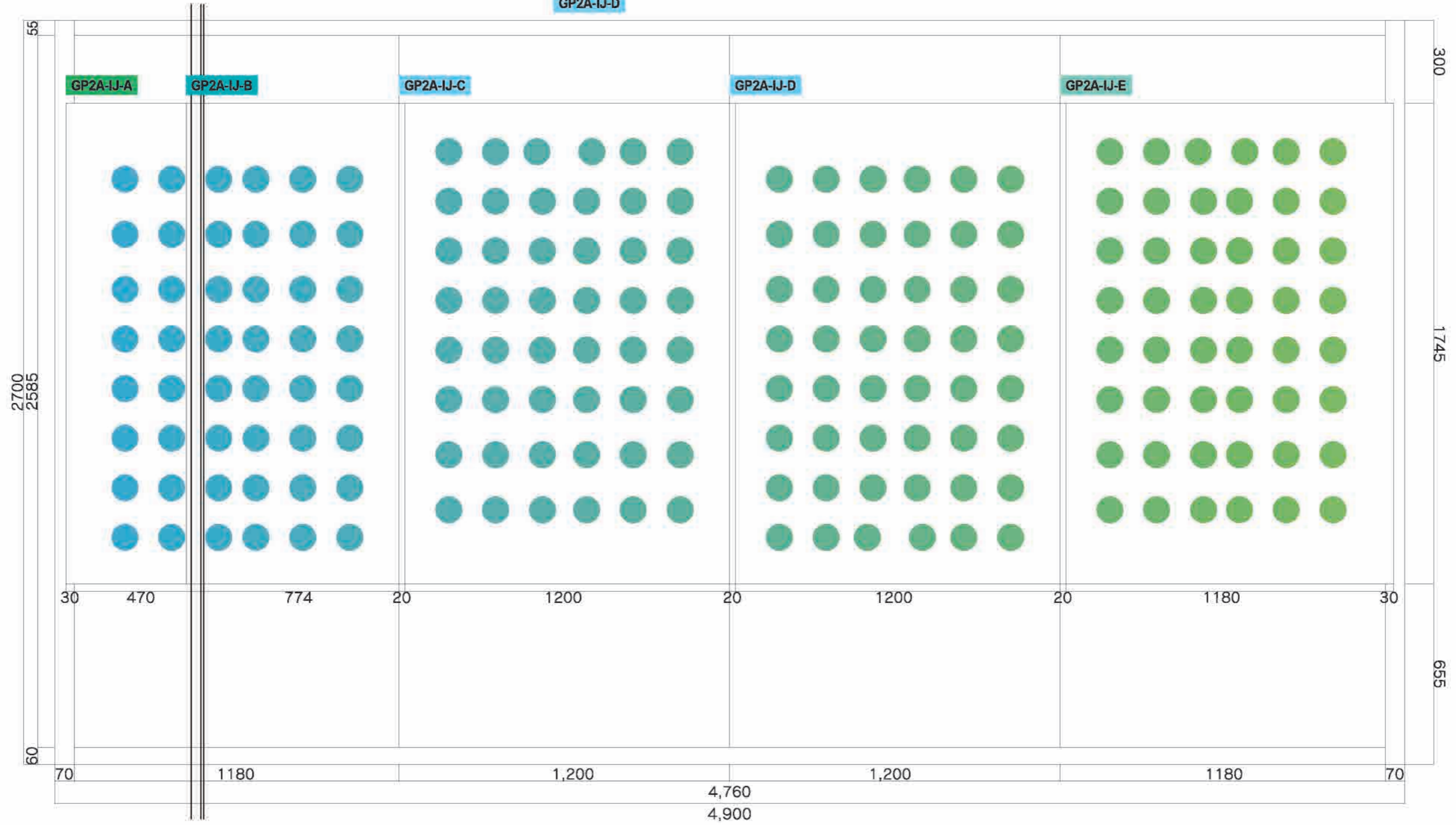

23 ガラスシート

数量 **12**

サイズ: H1745×W670/H1745×W620/H1745×W650
 表示: カuttingシート

シート色 □ 白



設置写真



23' ガラスシート

数量 **7**

サイズ: H1745×W1300/H1745×W1220/H1745×W730/H1745×W710/H1745×W1280
 表示: インクジェットシート

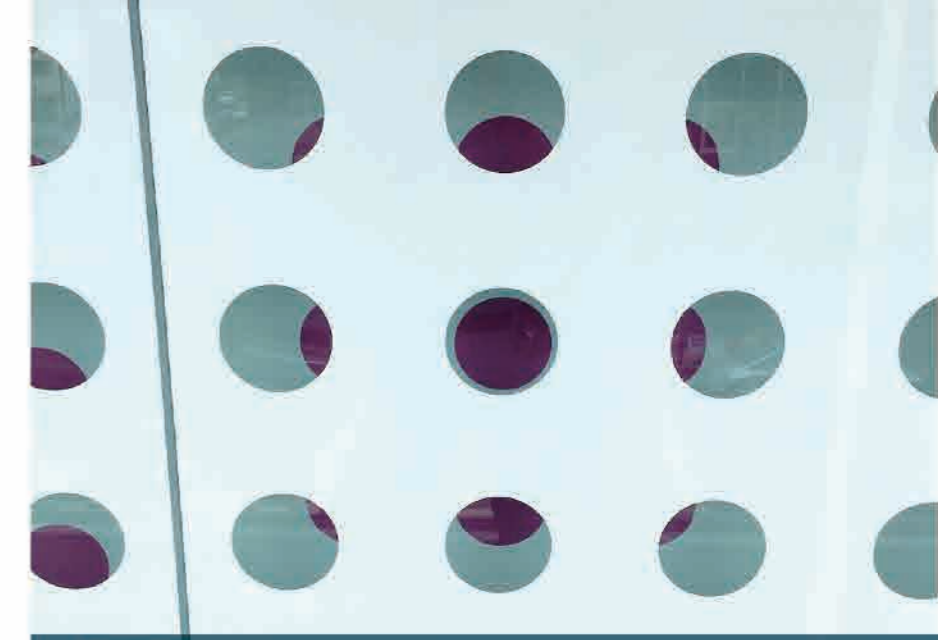

設置写真

GP3-IJ-A H1745×W1300・・・1枚 GP3-IJ-B GP3-IJ-E H1745×W1220・・・3枚 GP3-IJ-C H1745×W730・・・1枚 GP3-IJ-D H1745×W710・・・1枚 GP3-IJ-F GP3-IJ-G H1745×W1280・・・1枚

