

総合受付
Reception



1F ご案内
Information

- ① 相談室1 Counseling Room 1
- ② 相談室2 Counseling Room 2
- ③ 相談室3 Counseling Room 3
- ④ 相談室4 Counseling Room 4
- ⑤ 相談室5 Counseling Room 5
- ⑥ 待合コーナー Waiting Area
- ⑦ エントランスホール Entrance Hall

納入事例 カラー図面
カテゴリー 公共施設

01 フロア案内サイン/アルミ複合板

数量 2

サイズ: H1000×W805×D3/H1000×W800×D3
表示基板: アルミ複合板 t3
表示方法: インクジェットシート四方巻込
取付方法: 裏面両面テープ貼

- 印刷色
- N-30
 - L05-80L
 - L67-80H
 - L35-80H
 - L82-70H
 - N-75
 - 05-40X

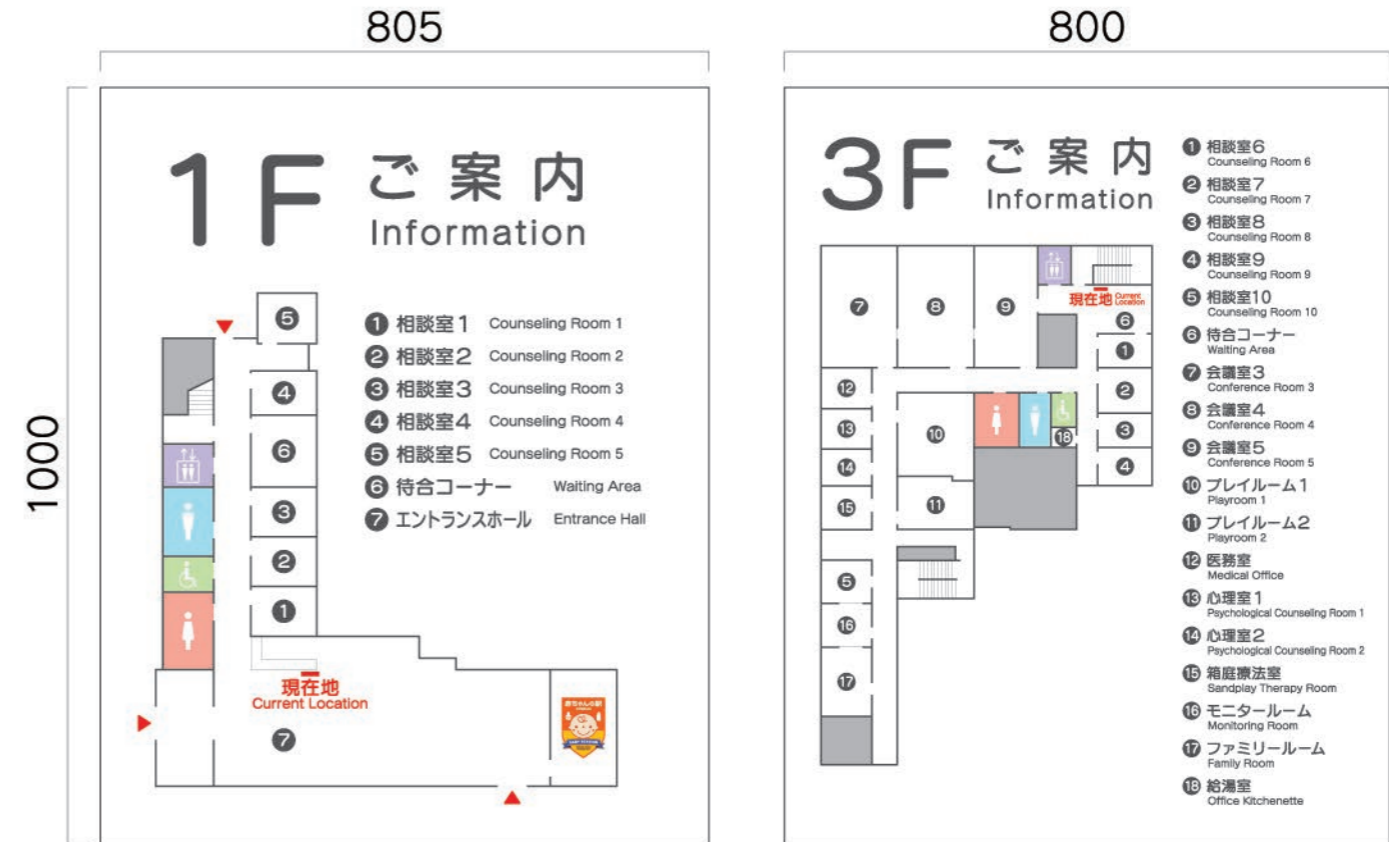

物件概要

住所

施工年月

主な納品サイン

板橋区

子ども家庭総合支援センター

東京都 板橋区

2021年 11月

メープルサークル

バラエティプレート

アクリマットプレート



外観



02 平付型サイン【MPWC200別注】

サイズ：H200×W200×D15

本体：メープル材 t12 練付板クリア塗装仕上（スライドロック付）フチ・小口白塗装

表示方法：UV印刷【VOCが発生しないインク】

数量 **30**

印刷色 ■ N-30

■ L05-80L

■ L67-80H

塗装色 □ N-95

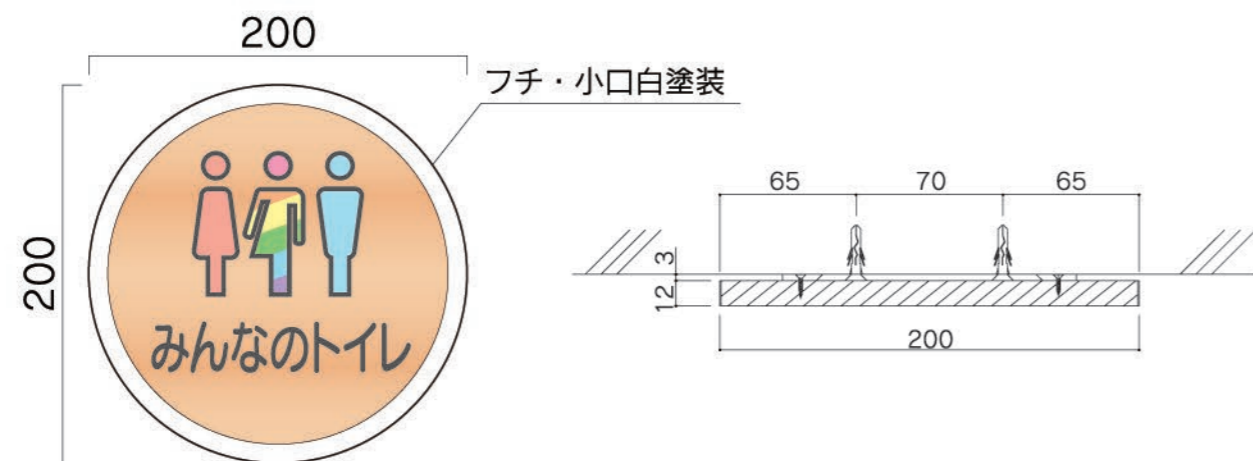

設置写真

サイン一覧

ピクトサイン

1F



2F

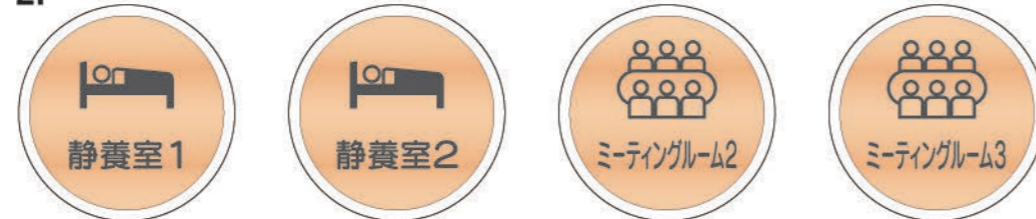

3F



室名札

3F



03 突出型サイン【MPWYC200別注】

数量 **4**

サイズ：H200×W218×D24
ブラケット：アルミ型材焼付塗装仕上（白）
表示基板：メープル材 t15 練付板クリア塗装仕上 フチ・小口白塗装
表示方法：UV印刷【VOCが発生しないインク】

印刷色 ■ N-30

塗装色 □ N-95

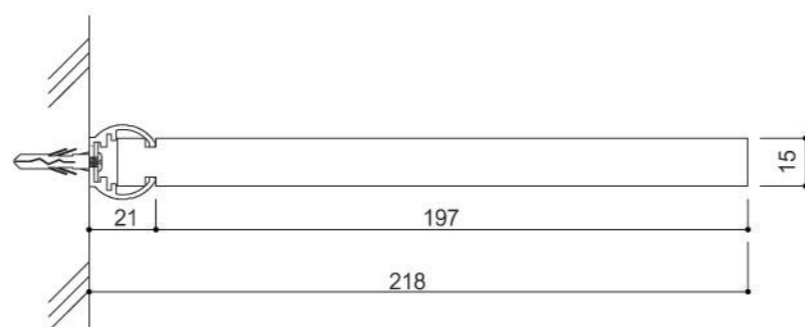
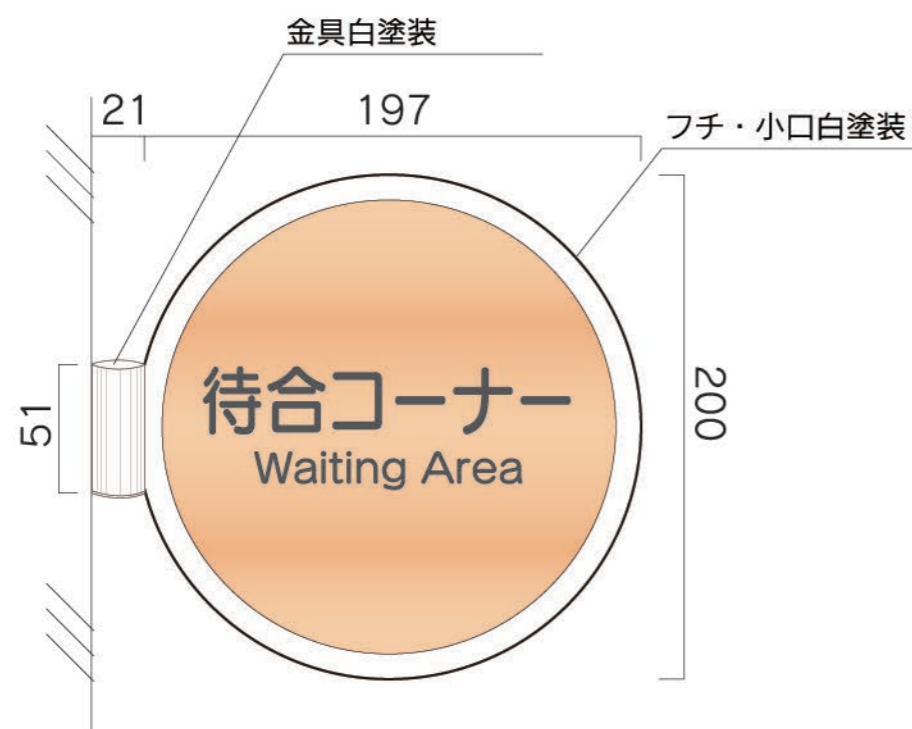

設置写真

サイン一覧

1F



3F



04 ネームプレート付平付型サイン【MPWC-N200規格・別注】

数量 **16**

サイズ：H200×W200×D15
 表示基板：メイプル材 t12 練付板クリア塗装仕上（スライドロック付）
 ネームプレート：アクリル板2t マグネット脱着式
 表示方法：UV印刷【VOCが発生しないインク】

印刷色 ■ N-30



設置写真

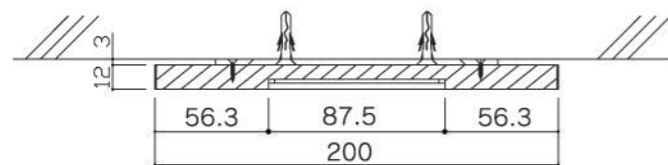

ネームプレート 1枚

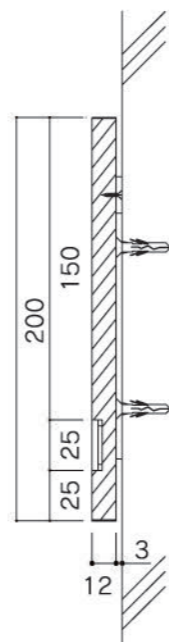
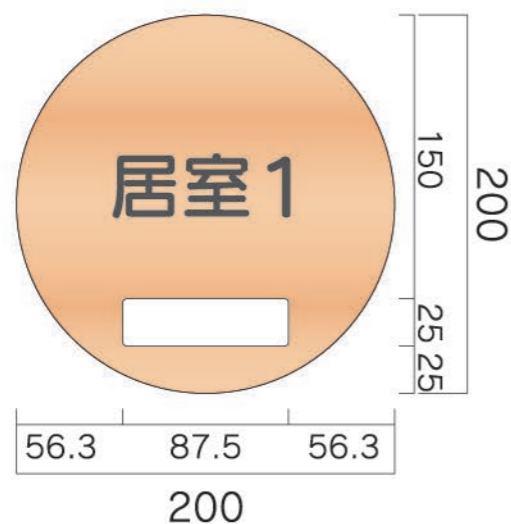

サイン一覧

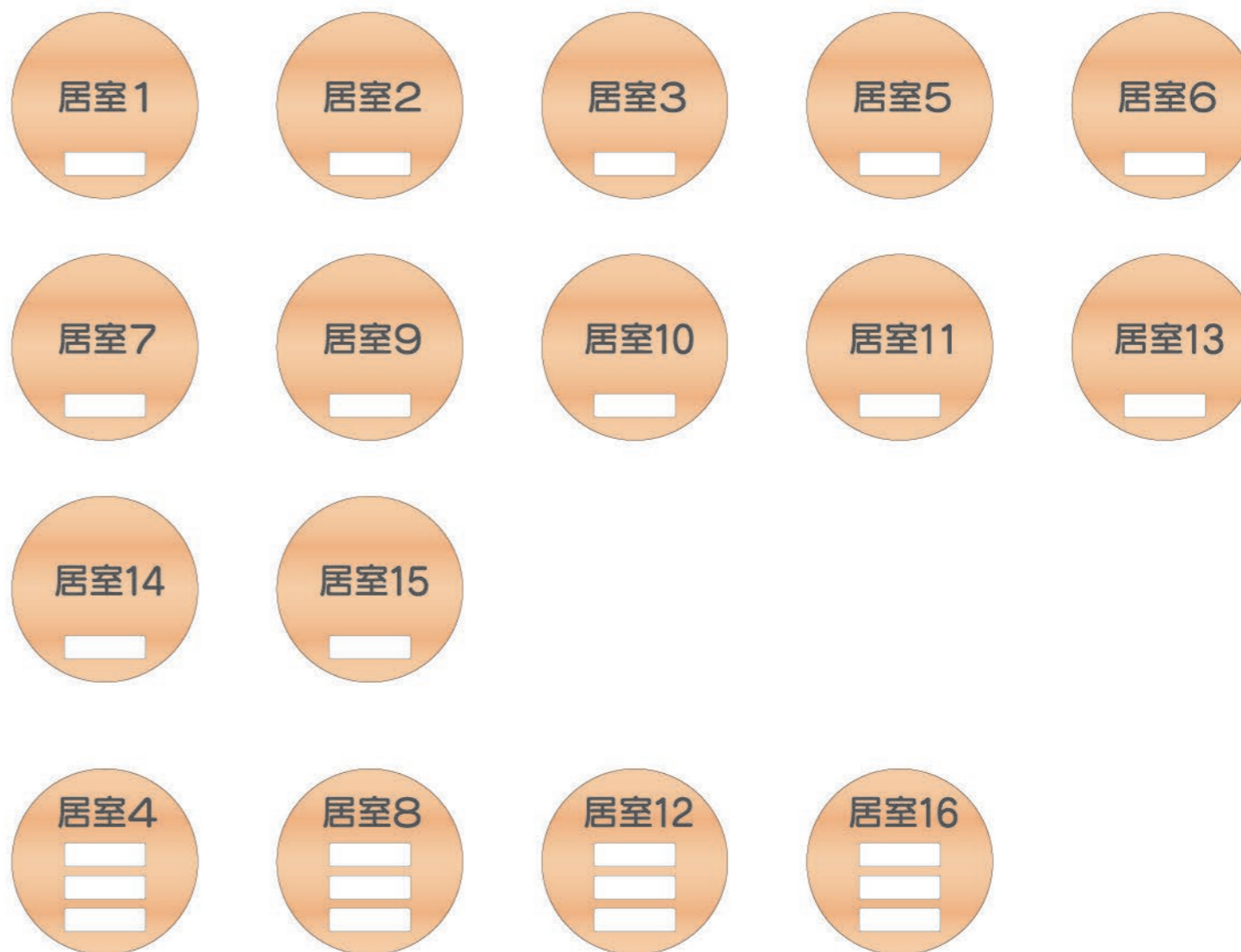

ネームプレート 3枚

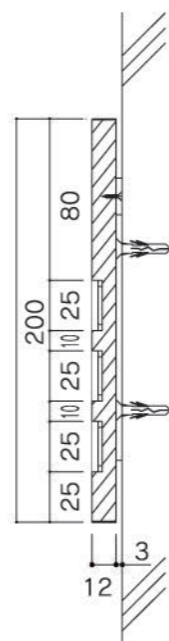
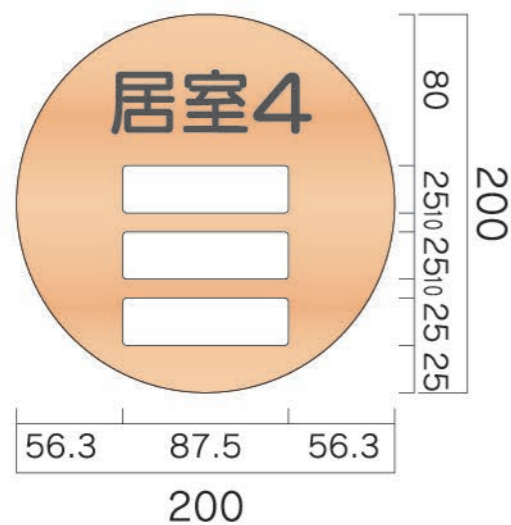

05 紙差替式平付型サイン【WA200別注】

サイズ：H200×W200×D9
 表示基板：クリアアクリル2t+2t+2t貼り合わせ（スライドロック付）
 表示方法：UV印刷【VOCが発生しないインク】

数量 **5**

印刷色 木目調 薄
 N-95

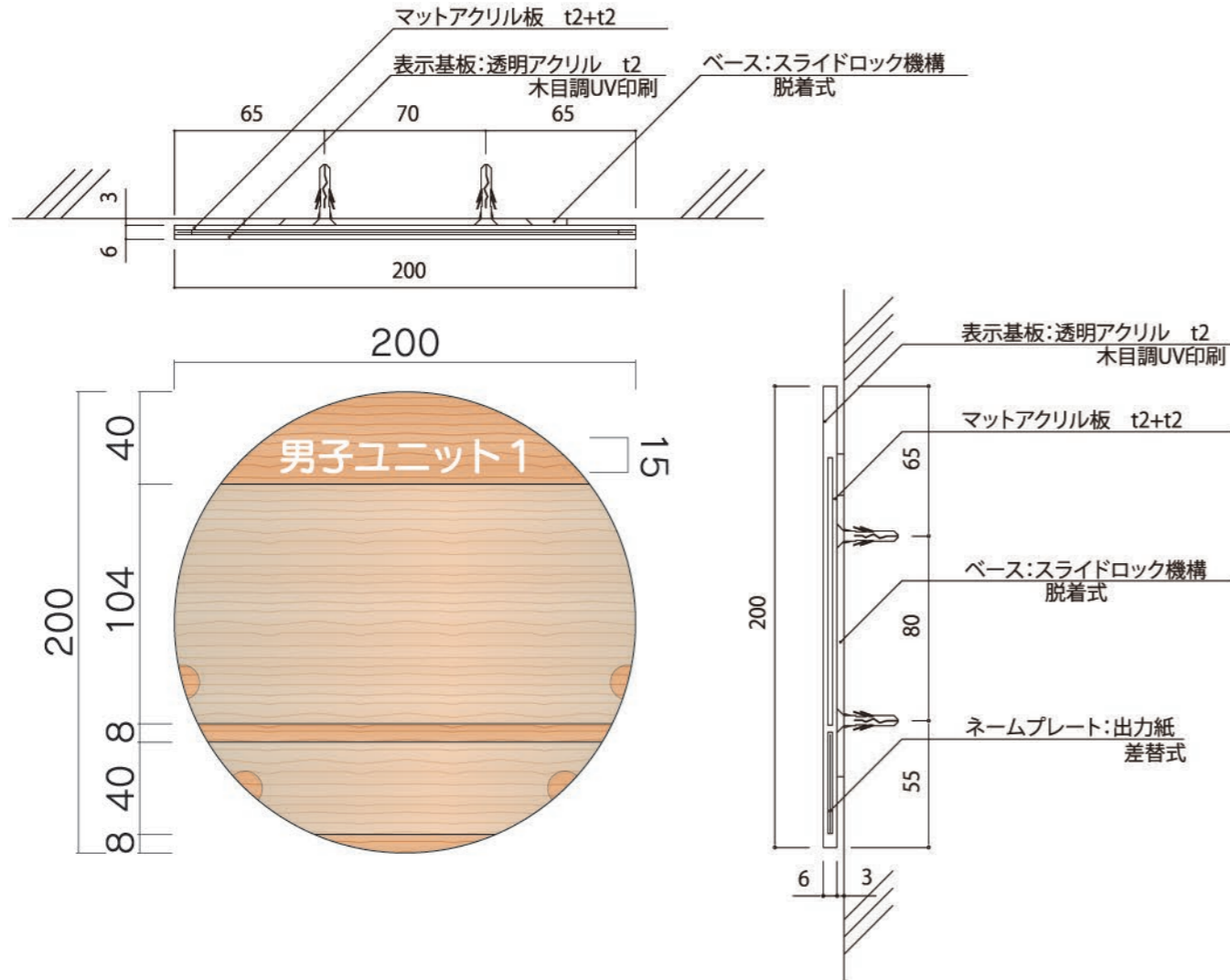

設置写真

サイン一覧

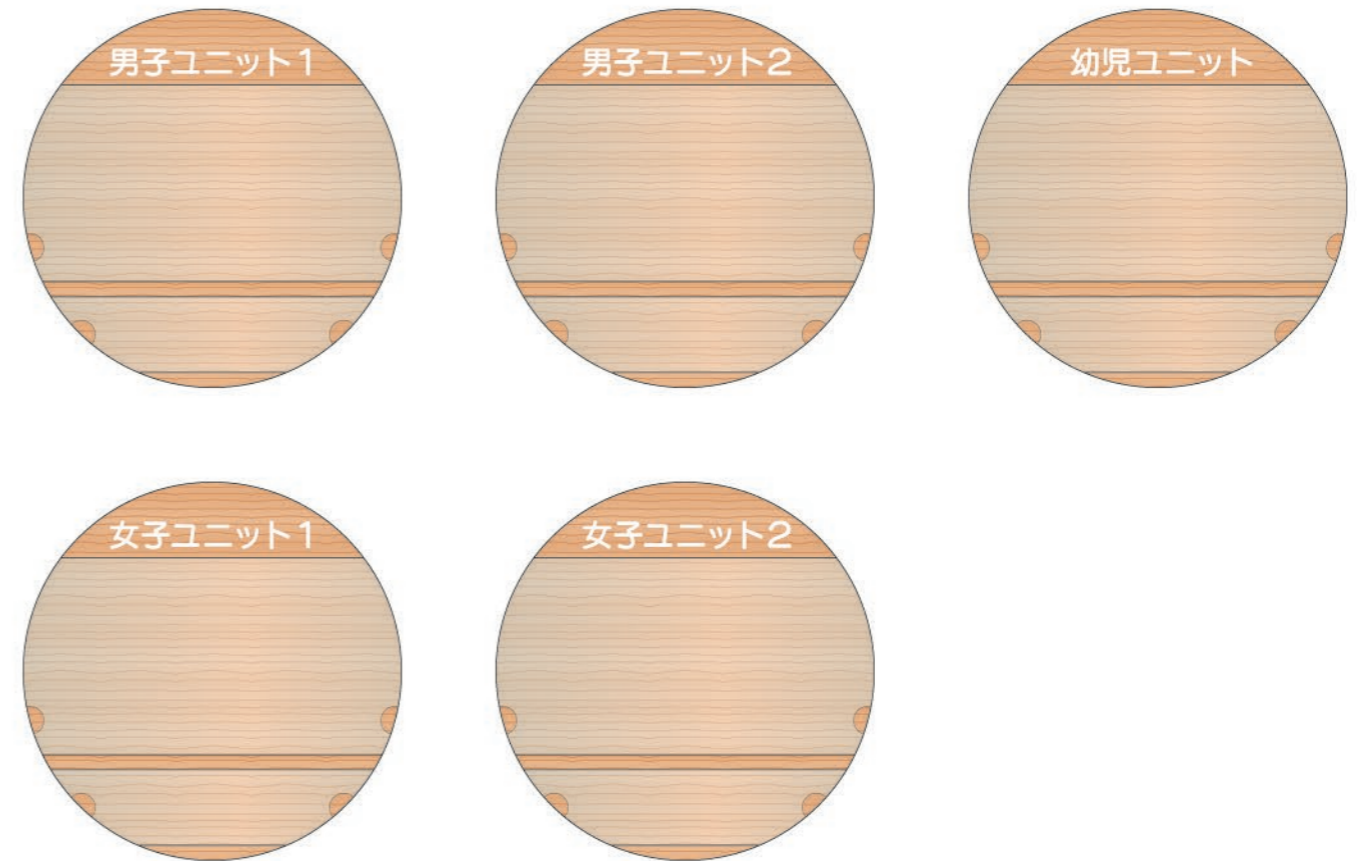

06 平付型ピクトサイン【GF200別注】

数量 **2**

サイズ：H200×W200×D6

表示基板：アクリルマット板 t3（スライドロック付）

表示方法：UV印刷【VOCが発生しないインク】

アクリル色 白マット

印刷色 N-30

25-90B



設置写真

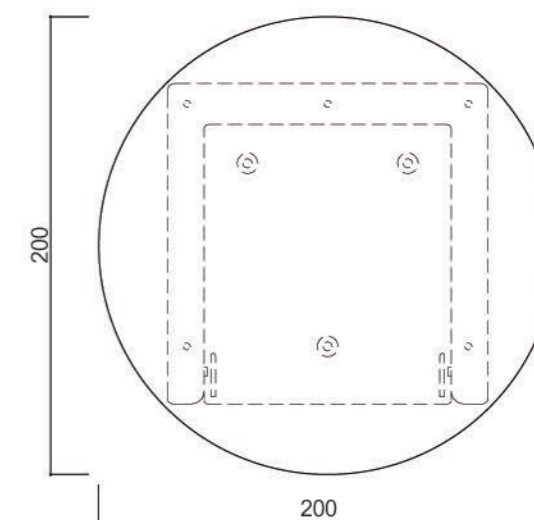
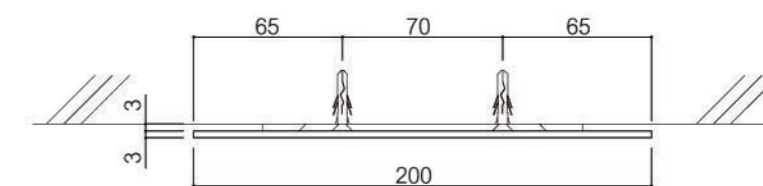
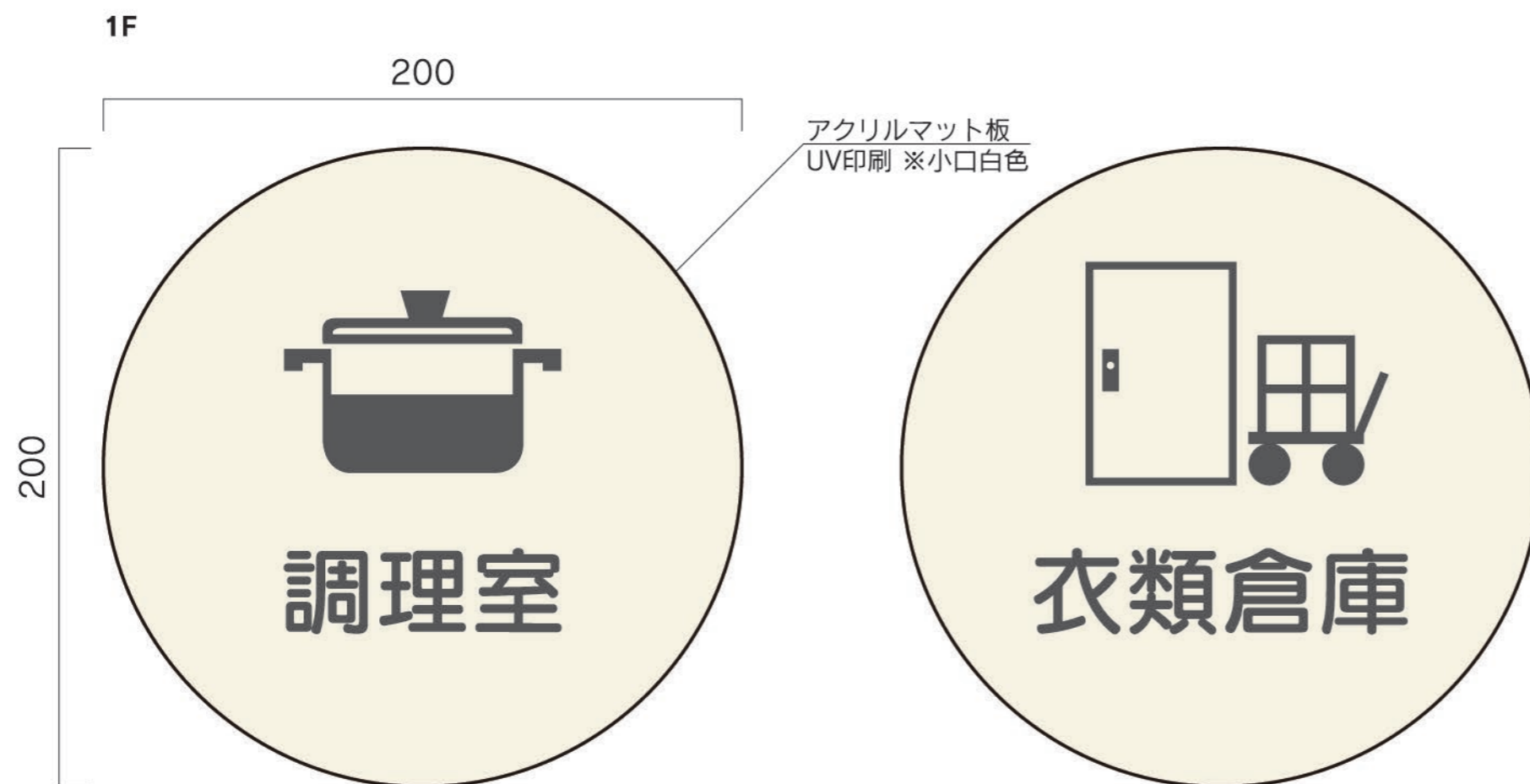

07 突出型ピクトサイン【別注】

数量 **6**

サイズ：H120×W141×D25.5／H120×W201×D25.5
 フレーム：アルミ型材アルマイト仕上 樹脂カバー（白）
 本体：透明樹脂板／アクリルマット板 t5

アクリル色 □ 白マット
 印刷色 ■ L05-80L
 ■ L67-80H

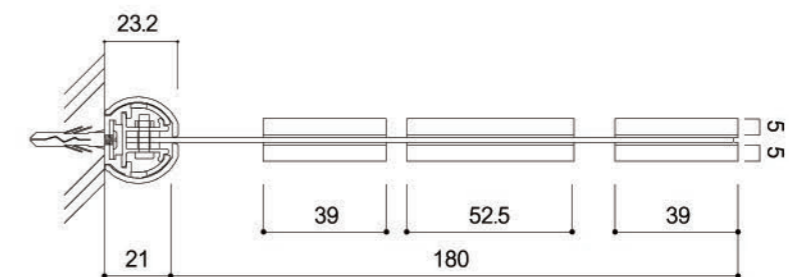
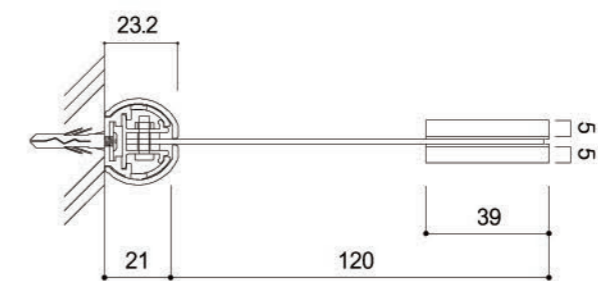
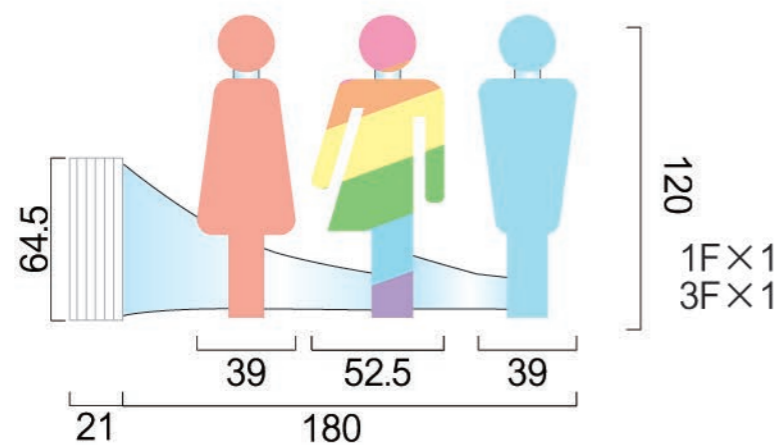
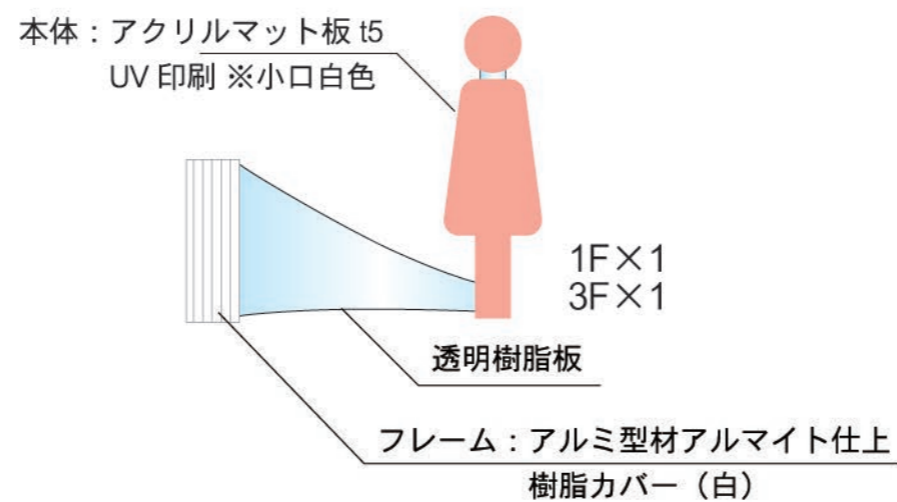
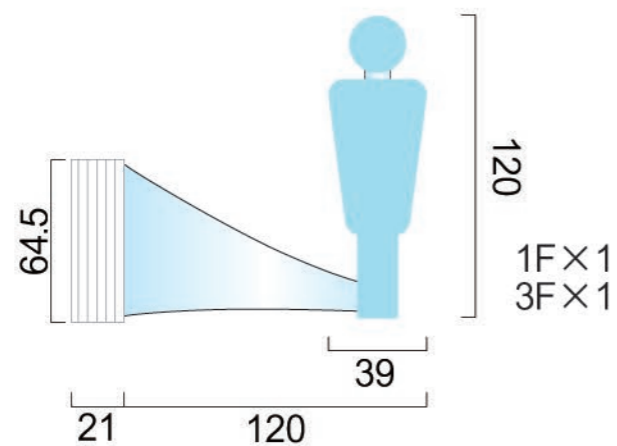

設置写真

08 平付型サイン/アルミ複合板

数量 **16**

サイズ: H220×W1042×D3
 H2005×W250×D3/H2010×W250×D3
 H2040×W182×D3/H2020×W182×D3
 H2035×W645×D3/H2025×W250×D3/H2000×W300×D3

表示基板: アルミ複合板 t3
 表示方法: インクジェットシート四方巻込
 取付方法: 裏面両面テープ貼

- 印刷色
- F05-70L
 - N-30
 - L05-80L
 - L67-80H
 - L35-80H
 - L19-80D
 - L22-90H



設置写真

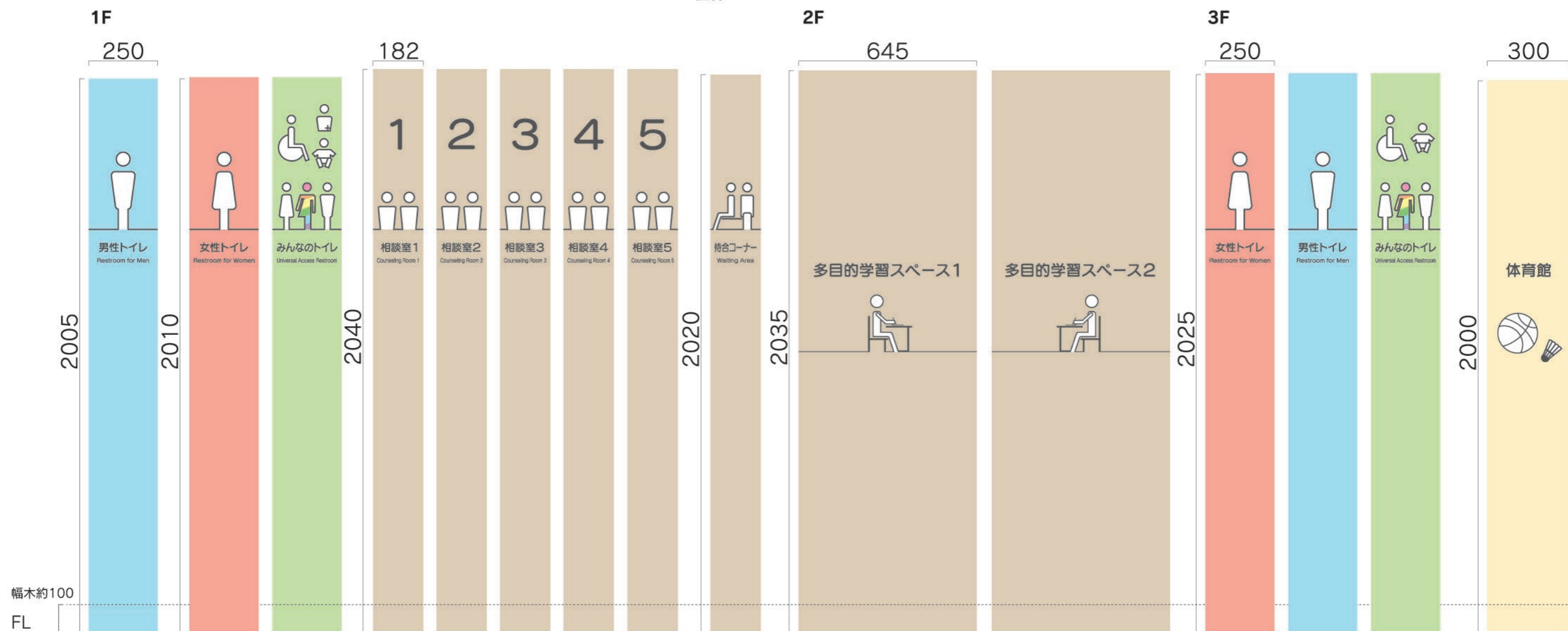

09 誘導サイン/アルミ複合板

数量 **3**

サイズ：H600×W850×D3／H300×W300×D3
 表示基板：アルミ複合板 t3
 表示方法：インクジェットシート四方巻込
 ※ 5Φ×4箇所穴あけ

- 印刷色
- N-30
 - N-55
 - N-70
 - 05-40X
 - L35-80H
 - 75-40L
 - F27-90F
 - L19-80D

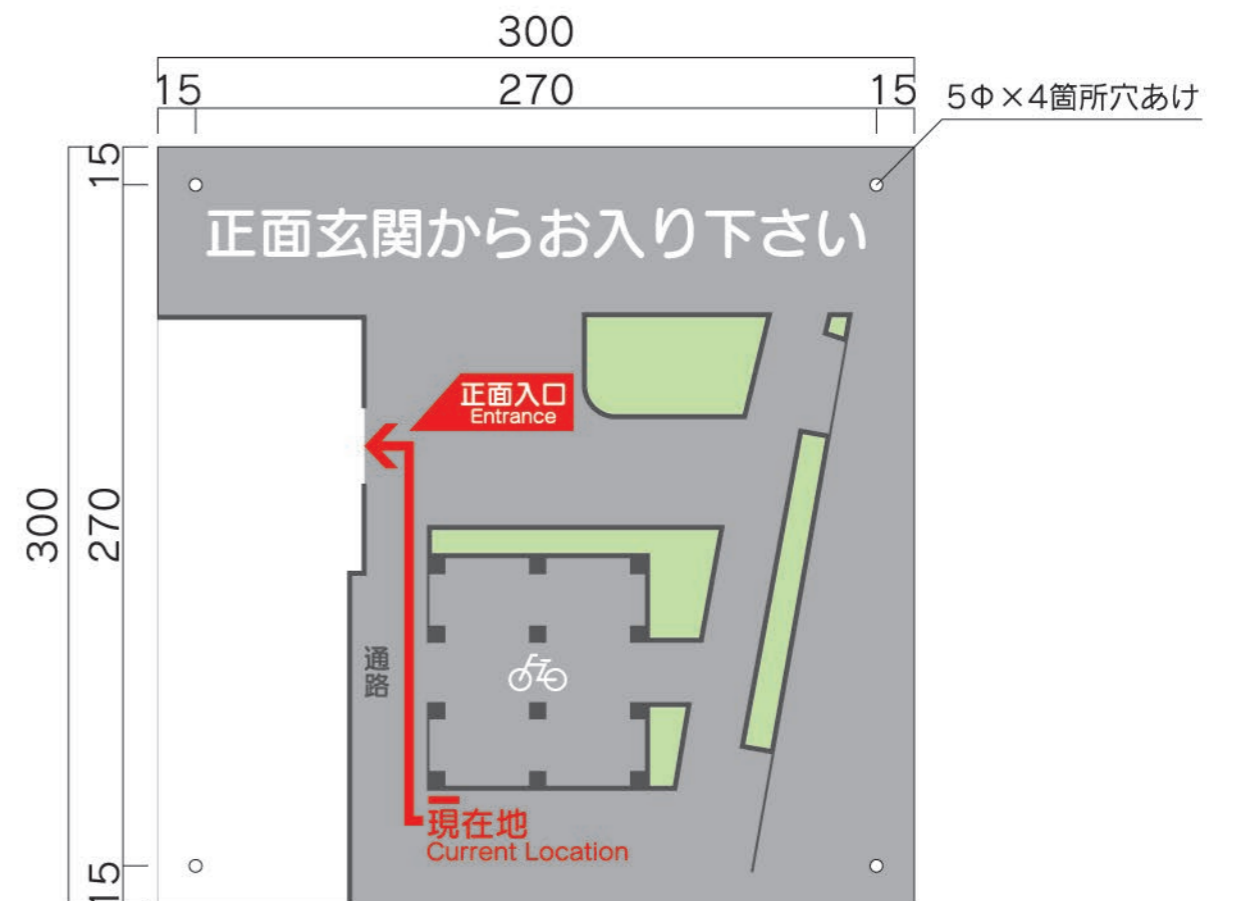

サイズ: H30
本体: カッティングシート

シート色 ■ SC502チャコールグレイ

1F	
ポンプ室1	洗濯室
ポンプ室2	職員休憩室1
相談室1	倉庫1
相談室2	前室2 ×2
相談室3	調理事務室 ×2
相談室4	前室1 ×2
相談室5	トイレ
待合コーナー	調理室 ×2
ミーティングルーム1	洗浄室 ×2
事務室	検収室 ×2
倉庫2	保管庫
会議室1	廃棄物保管庫 ×2
会議室2	再利用対象物保管庫 ×2
更衣室1	PS ×5
更衣室2	EPS
倉庫3	

2F
Staff Only ×6
リネン庫1
リネン庫2
階段
倉庫4
職員休憩室2
職員休憩室3
脱衣所 ×2
PS ×4
EPS
DS

3F
Staff Only ×3
倉庫5 ×2
倉庫6 ×2
倉庫7
倉庫8
用具収納庫
体育館
PS ×4
EPS ×2
DS

11 受付サイン・階数表示サイン／粗面用カッティングシート

数量 **9**

サイズ：H300×W1000／H770
本体：粗面用カッティングシート

シート色 ■ TN 751

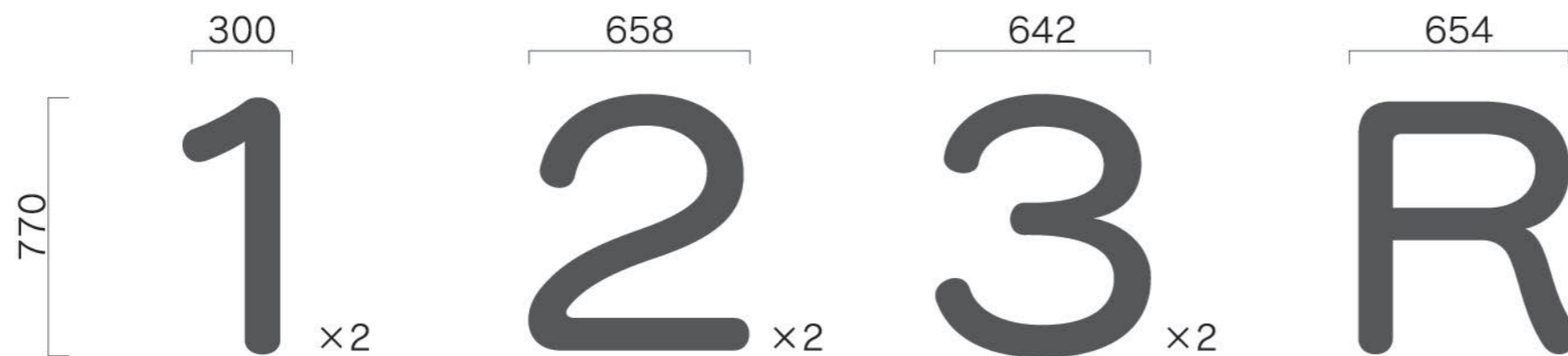

12 ピクトサイン/カットティングシート

数量 **29**

サイズ: H200×W200
 H100×W200
 H70×W200/H250×W250/H340×W250
 H70×W175/H120×W180
 本体: カットティングシート

シート色 ■ SC502チャコールグレイ
 ■ 118 ベビーピンク
 ■ 517 パステルブルー
 □ CS-1001 ブライトホワイト

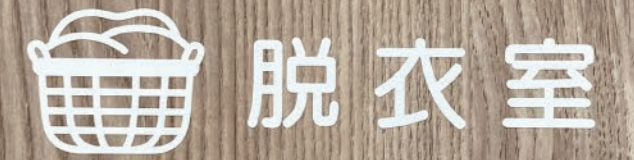
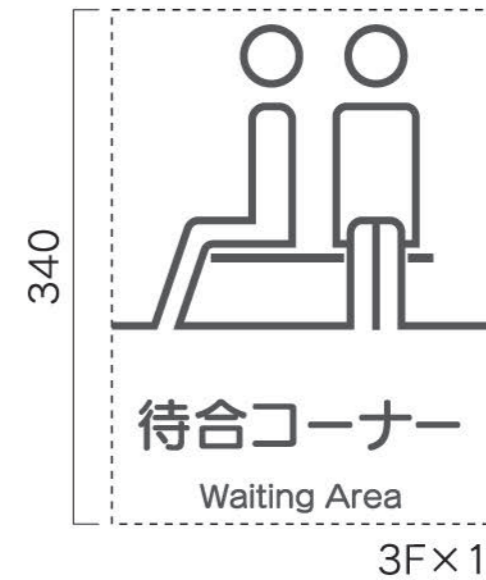
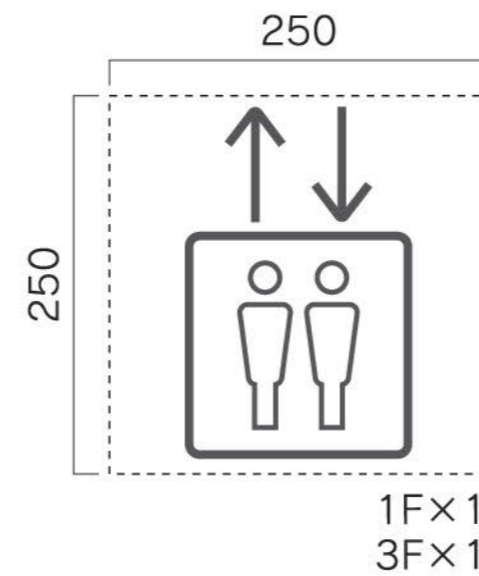
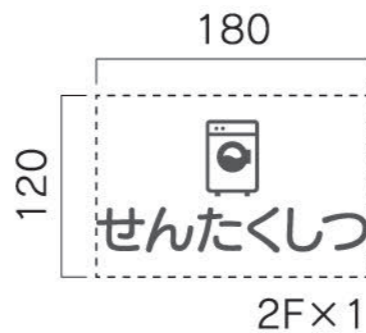
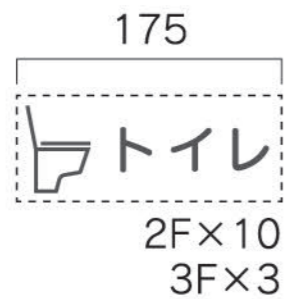
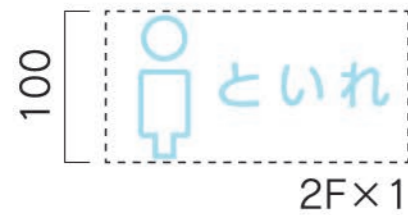
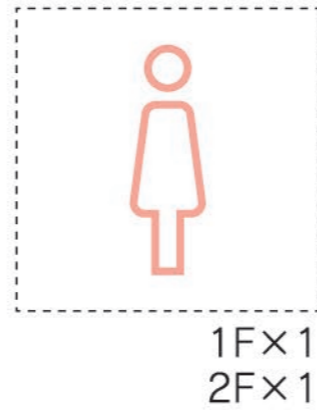
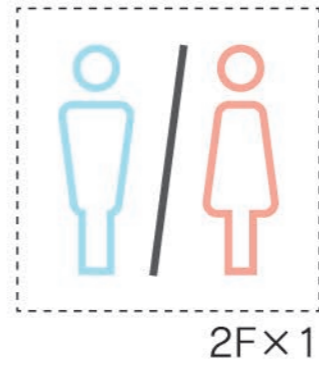
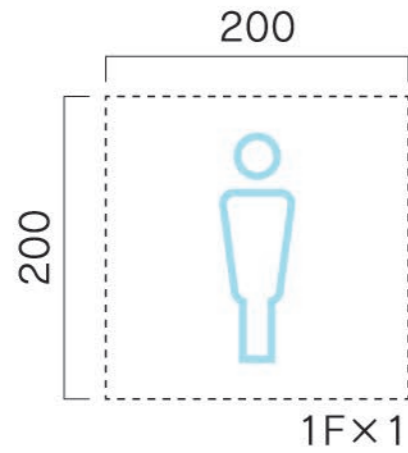

設置写真

13 衝突防止サイン/カットニングシート

数量 **33** セット

サイズ: H50
本体: カットニングシート

シート色 □ CS-1001 ブライトホワイト

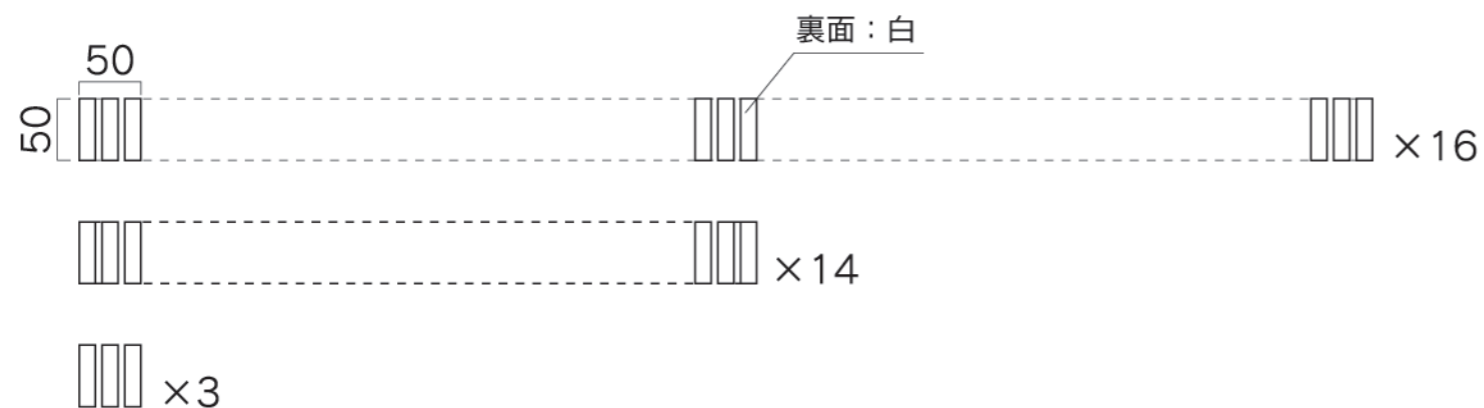

取付イメージ

AD-3

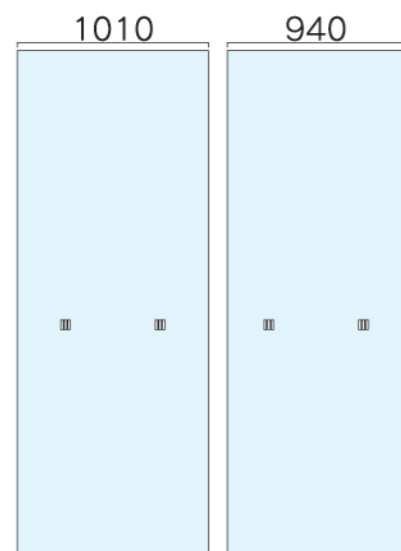

AD-2

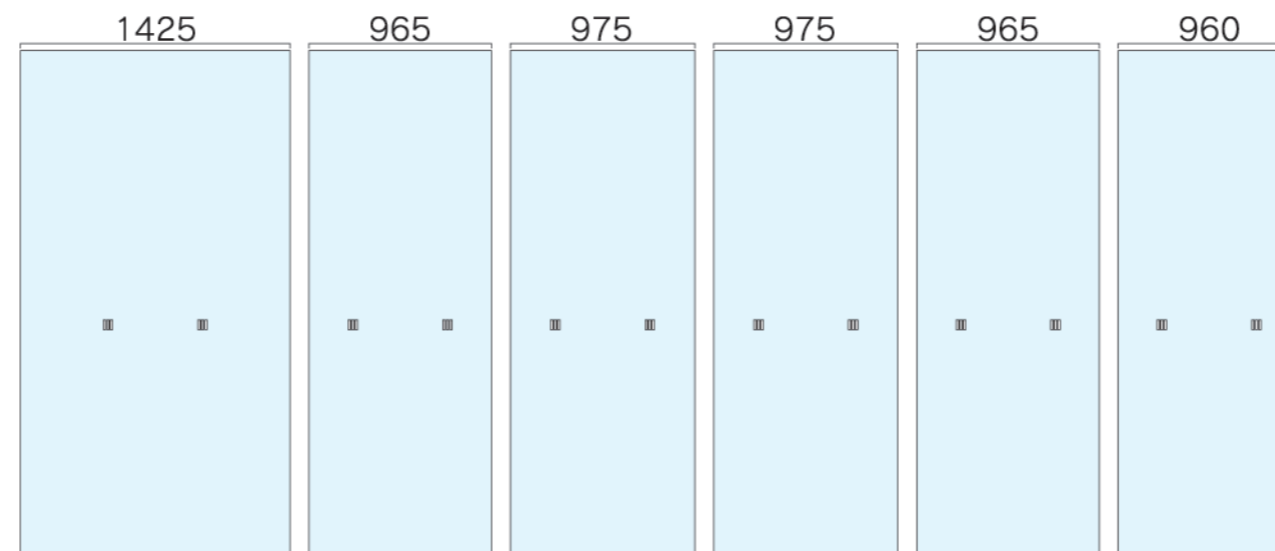

AD-1

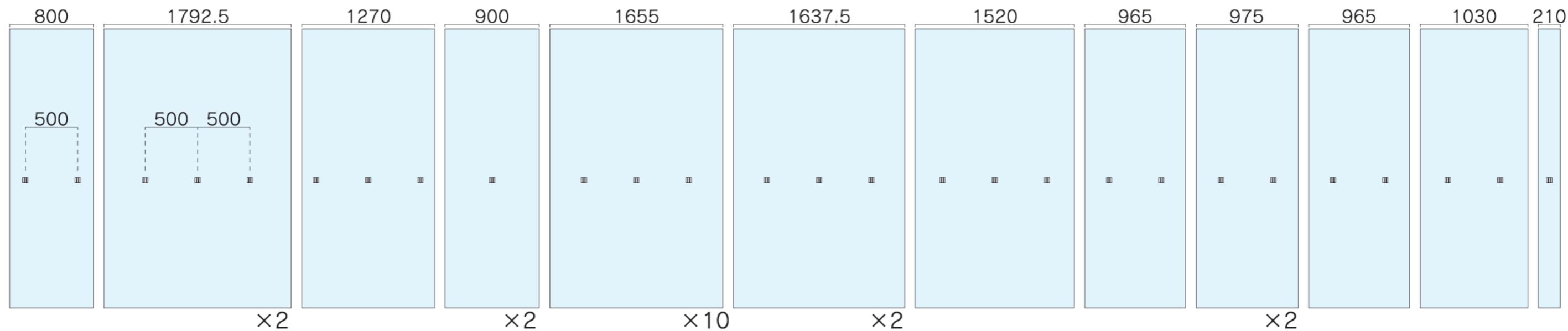

14 駐車場サイン/片面表示

数量 **1**

印刷色 ■ N-70

サイズ：H1510×W400×D78
 支柱：アルミ押出型材 アルマイトステンカラー仕上
 表示基板：アルミ平板2.0t アルマイトステンカラー仕上
 表示方法：屋外用インクジェットシート貼（両面）

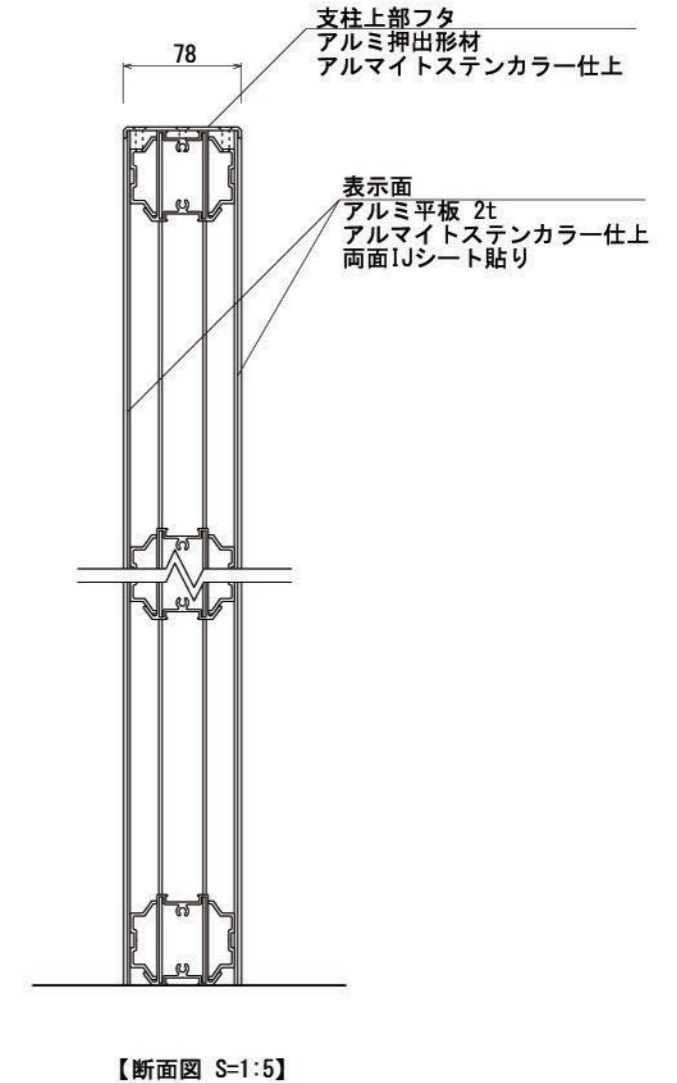
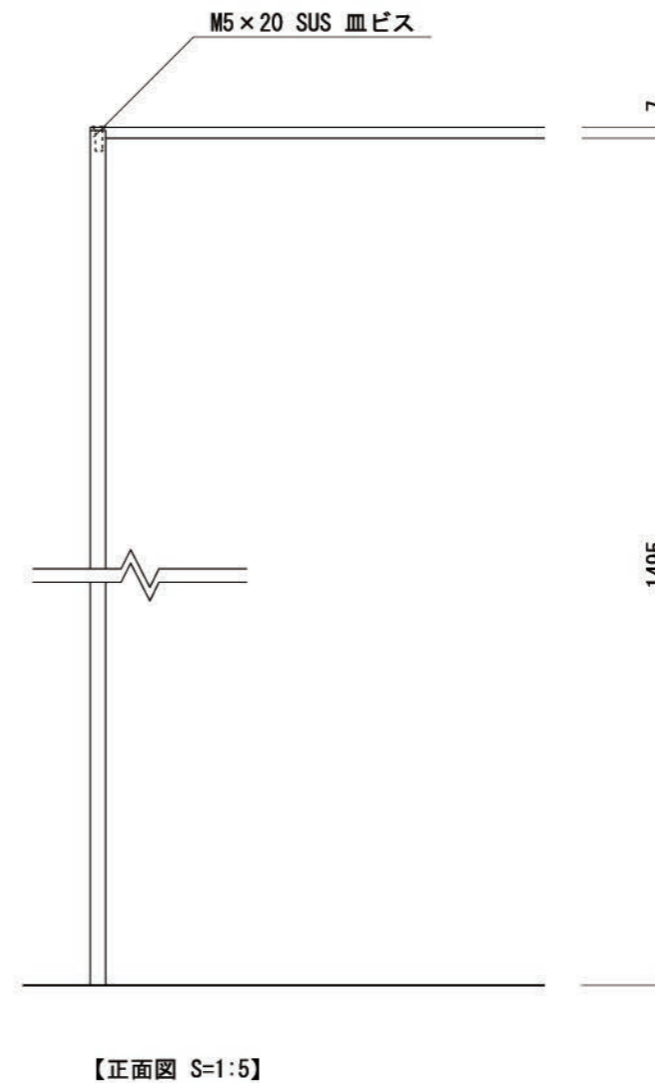
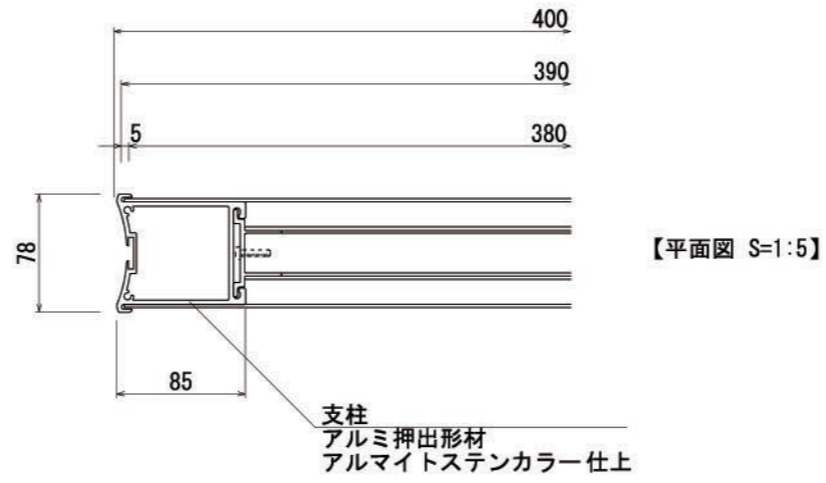
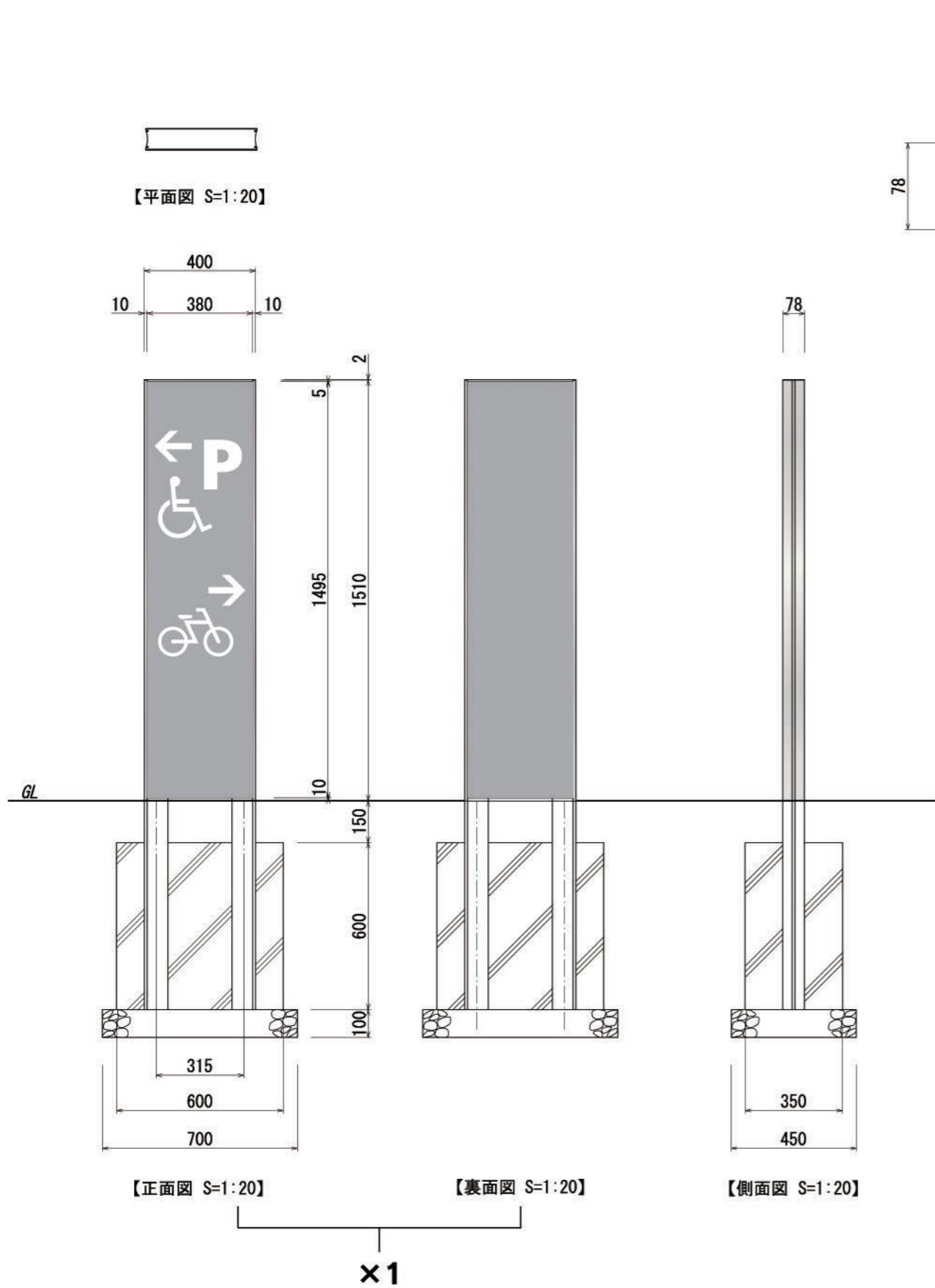

15 施設名称サイン/切文字

数量 1

サイズ: H120×W2100×D3/H50×W2100×D3
H120×W650×D3/H50×W650×D3

塗装色 ■ N-30

本体: 日本語……SUS t3 切文字 焼付塗装仕上 (ボルト出)
英語……SUS t3 焼付塗装仕上 (ボルト出) カッティングシート貼

■ N-75

シート色 ■ SC502チャコールグレイ

SUS t3 切文字 焼付塗装仕上 (ボルト出)



◆日本語

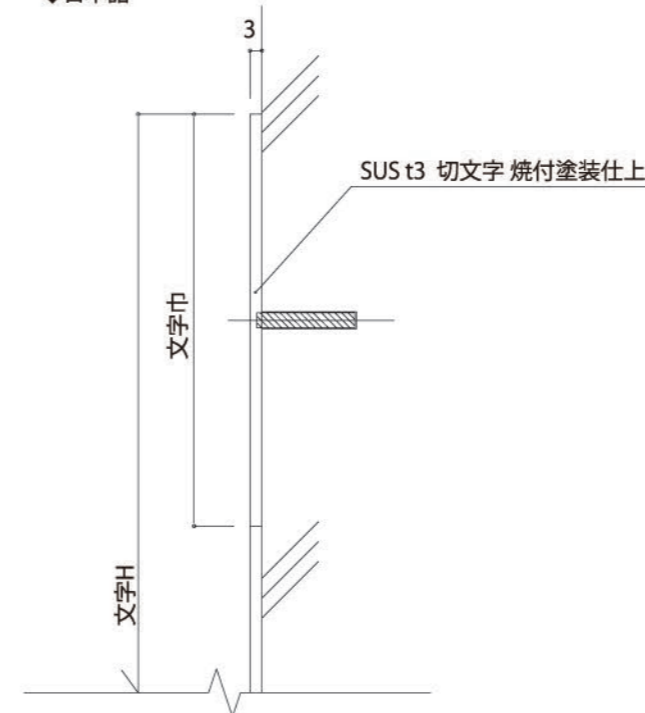

◆英語

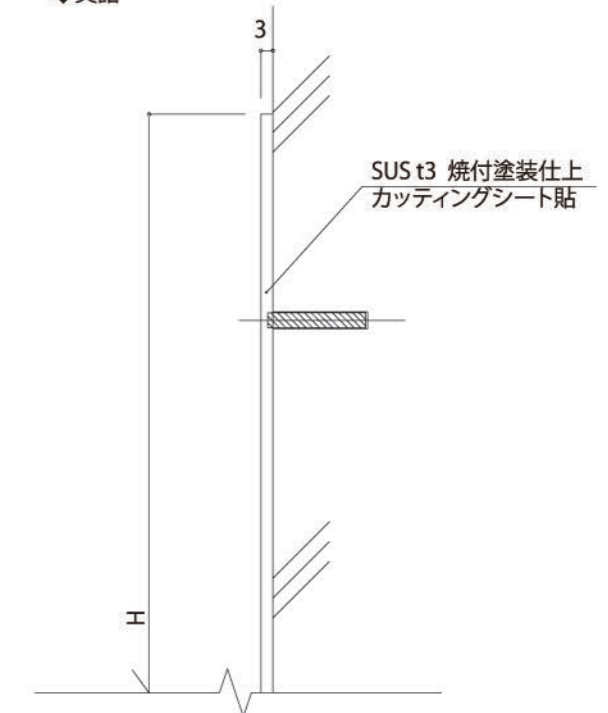

16 施設名称サイン/両面表示

数量 1

サイズ：H2000×W1000×D330
 本体外装：1.5t SUS304PL曲げ加工 シート貼
 表示基板：1.5t SUS304PL曲げ加工 全面インクジェットシート貼
 表示（和文字のみ）：3t DUD304PL切文字加工 ウレタン塗装
 ルーバー：ノハラウッドルーバー ゼロライン 50×50（ブラウン） 上下エンドキャップ付き
 <書体>
 日本語……スーラDB
 英語……Dubai Medium

- 塗装色 ■ N-30
- 印刷色 ■ N-30
- N-75
- DIC2520近似
- 25-90A

