



納入事例 カラー図面
 カテゴリー 公共施設

物件概要

住所
 施工年月
 主な納品サイン

大田区新蒲田一丁目複合施設
 カムカム新蒲田
 東京都 大田区
 2022年1月
 アルミプレート
 メープルプレート
 バリアフリーサイン
 案内板



外観

01 室名サイン/正面型【FT200】

数量 **11**

印刷色 ■ N-10

サイズ：H200×W204×D8
 本体：アルミ型材 アルマイト仕上
 フレーム：アルミ型材アルマイト仕上
 ベース：アルミ型材アルマイト仕上
 表示方法：UV印刷【VOCが発生しないインク】

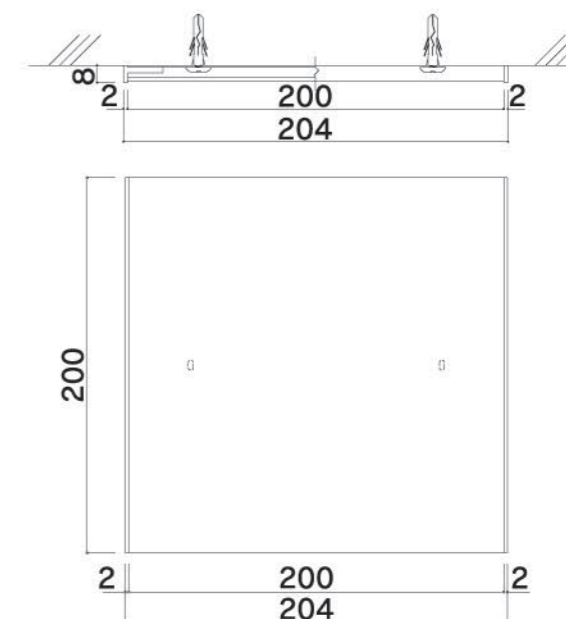

地下2階...3



3階...4



4階...4



02 ピクトサイン/正面型【FT200】

サイズ：H200×W204×D8
 本体：アルミ型材 アルマイト仕上
 フレーム：アルミ型材アルマイト仕上
 ベース：アルミ型材アルマイト仕上
 表示方法：UV印刷【VOCが発生しないインク】

数量 **20**

印刷色 ■ N-10
 ■ 72-40T
 ■ 05-40X

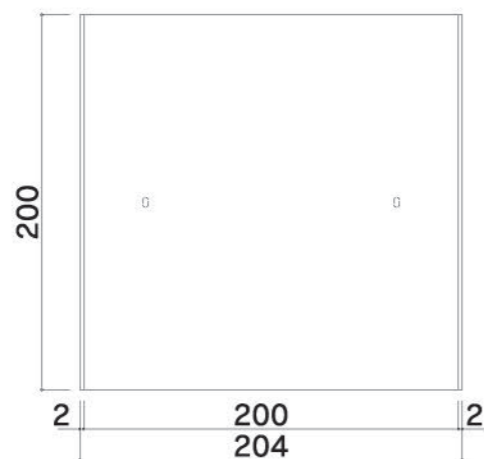
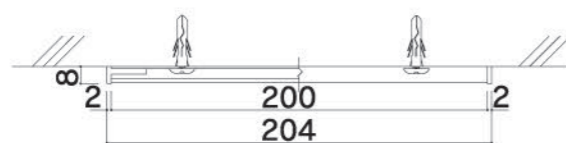
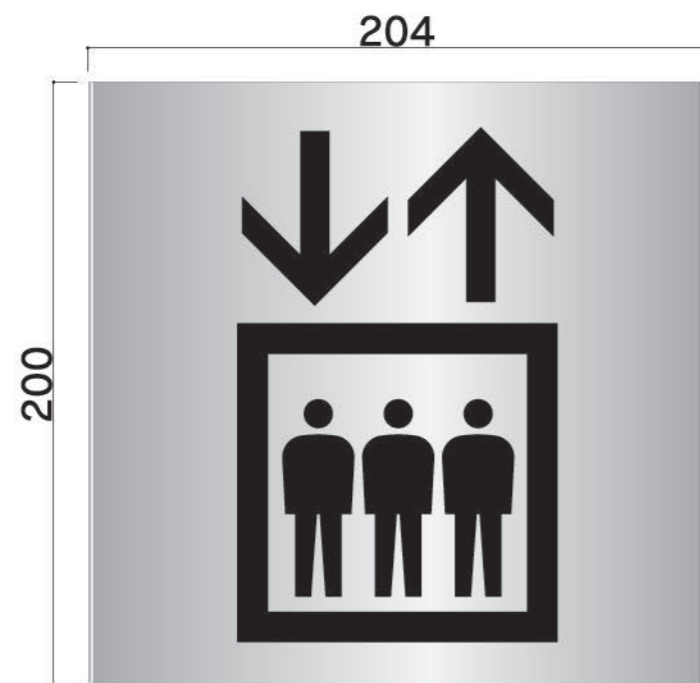

設置写真

サイン一覧



B2F×1
 B1F×1
 1F×1
 2F×1
 3F×1
 4F×1



B2F×2
 B1F×2
 1F×1
 2F×1
 3F×1
 4F×2

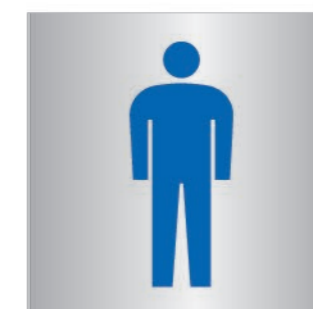

B2F×1



B2F×1

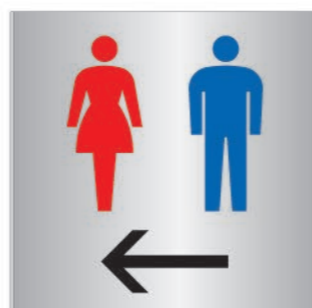

2F×1

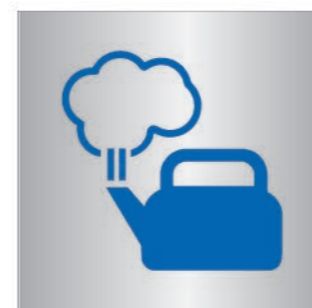

2F×1
 3F×1

03 室名サイン／側面型【FTY200】

サイズ：H200×W204×D15.5
 本体：アルミ型材 アルマイト仕上
 フレーム：アルミ型材アルマイト仕上
 表示方法：UV印刷【VOCが発生しないインク】

数量 **11**

印刷色 ■ N-10

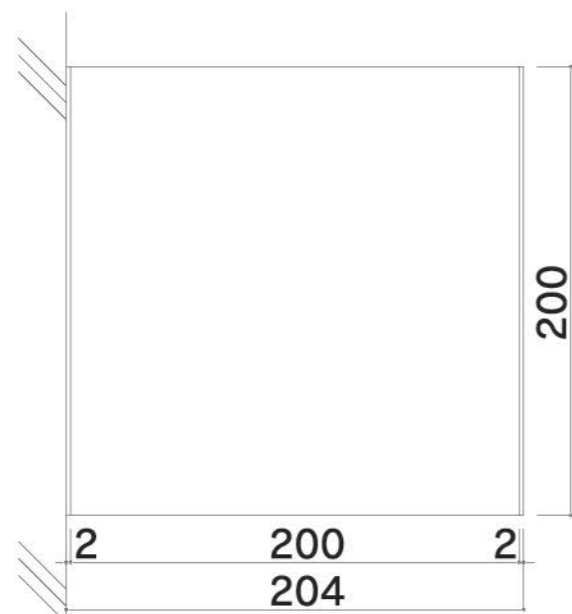
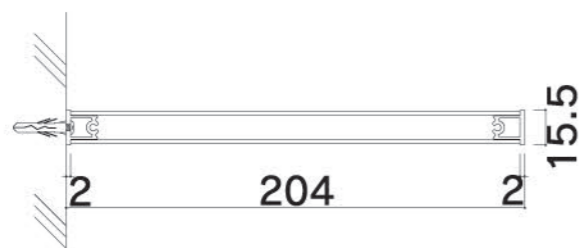

サイン一覧

地下2階...1



地下1階...1



2階...9



設置写真

04 ピクトサイン／側面型【FTY200】

サイズ：H200×W204×D15.5
 本体：アルミ型材 アルマイト仕上
 フレーム：アルミ型材アルマイト仕上
 表示方法：UV印刷【VOCが発生しないインク】

数量 **17**

印刷色 ■ N-10
 ■ 72-40T
 ■ 05-40X
 ■ 95-50V

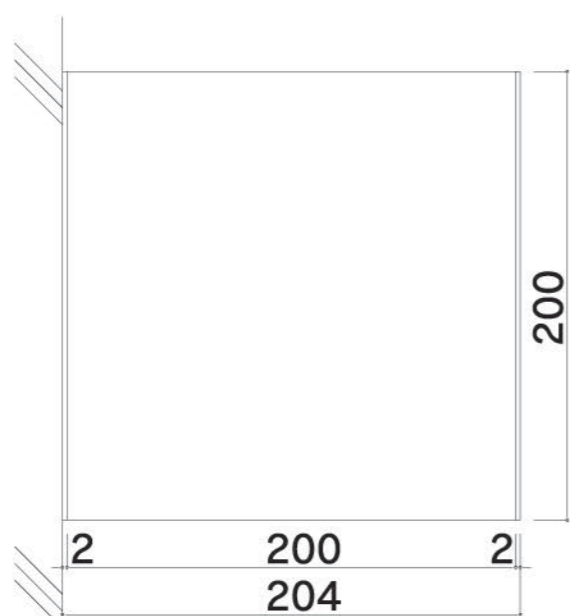
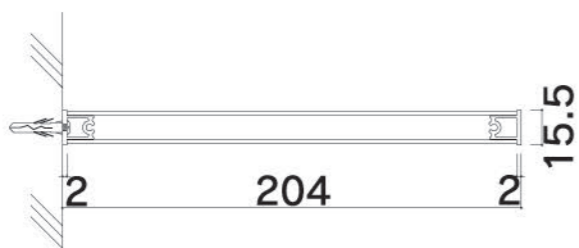
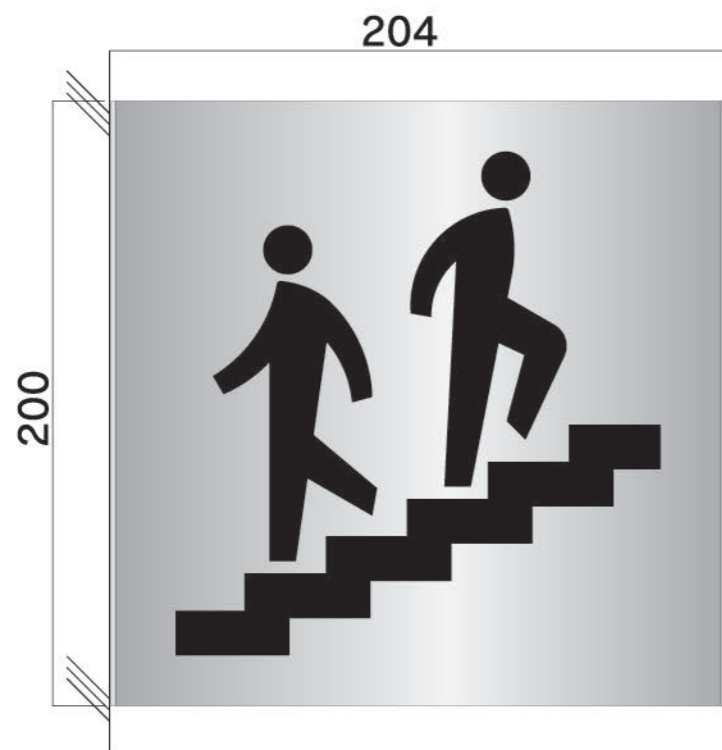

設置写真

サイン一覧

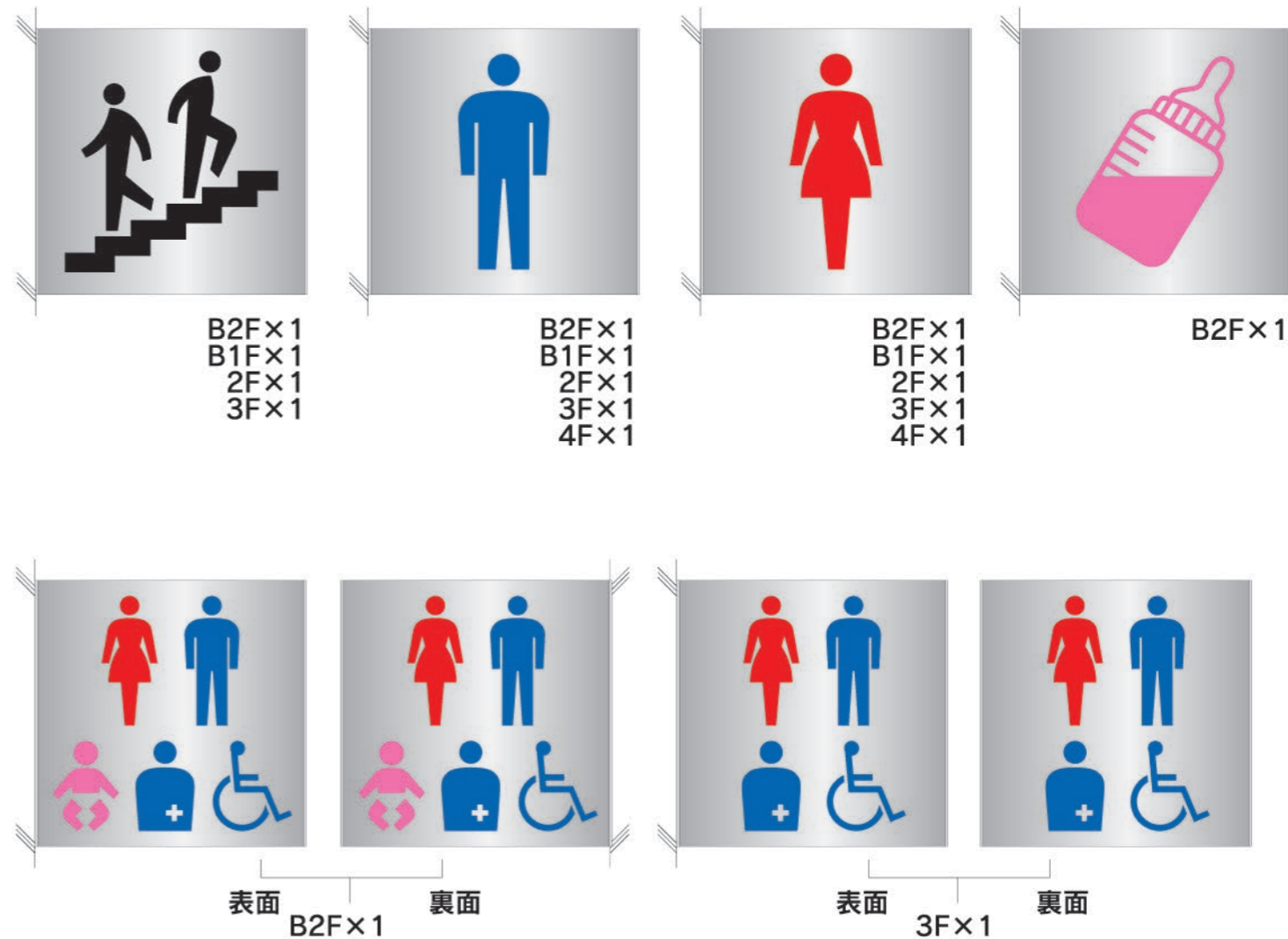

05 室名・ピクトサイン／正面型【MPW200R】

数量 **15**

サイズ：H200×W200×D15
 本体：メープル材 練付板クリア塗装仕上
 ベース：スライドロック脱着式
 表示方法：UV印刷【VOCが発生しないインク】

印刷色
 ■ 09-30F
 ■ 05-40X
 ■ 72-40T
 ■ 95-50V

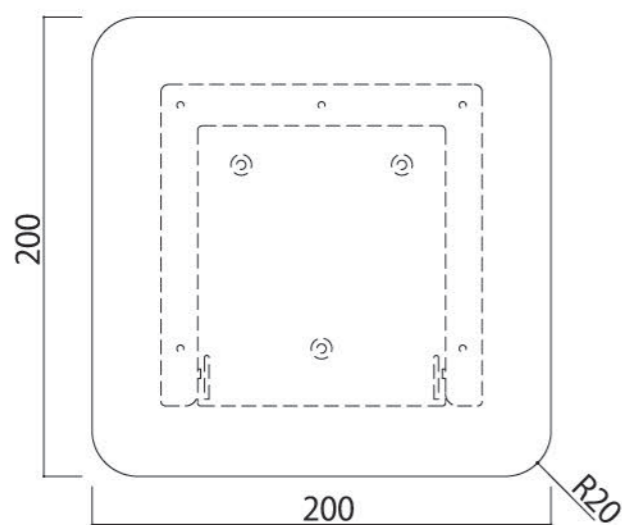
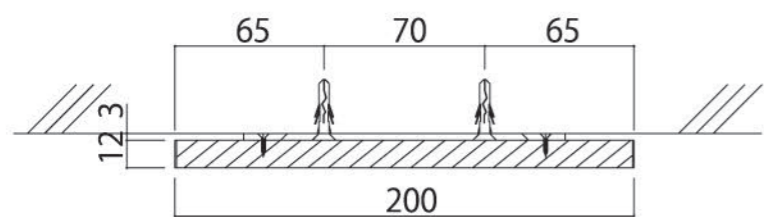
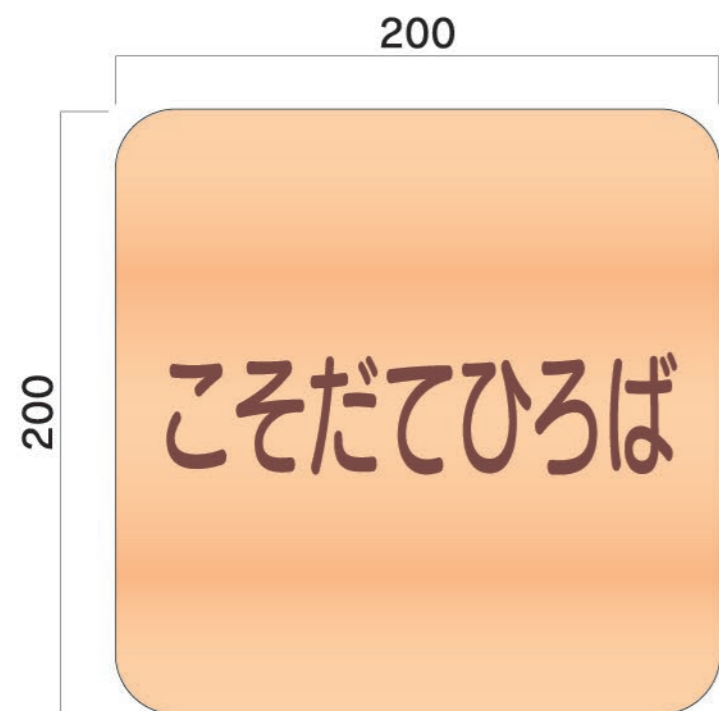

設置写真

サイン一覧

1階...9

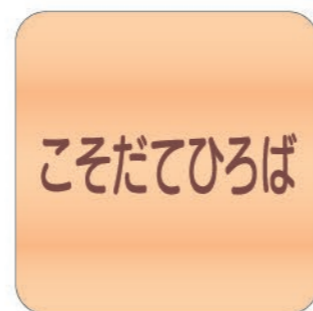

×2



×2

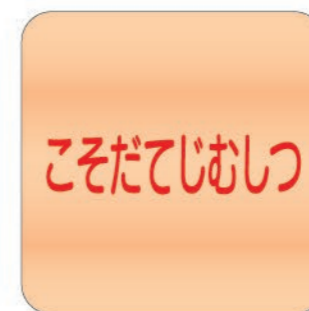

2階...2



1F×1



1F×1

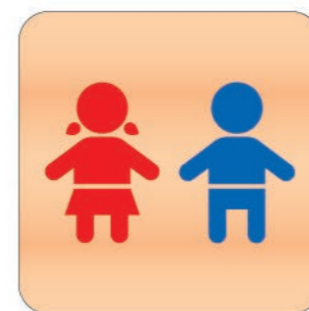

1F×1
2F×1

06 ピクトサイン／側面型スイング式【NS-MPW200R】

サイズ：H203×W245×D23
 本体：メープル材 練付板クリア塗装仕上
 フレーム：アルミ型材焼付塗装仕上（スイングタイプ）
 表示方法：UV印刷【VOCが発生しないインク】

数量 **1**

印刷色 ■ 05-40X
■ 72-40T
■ 95-50V



設置写真

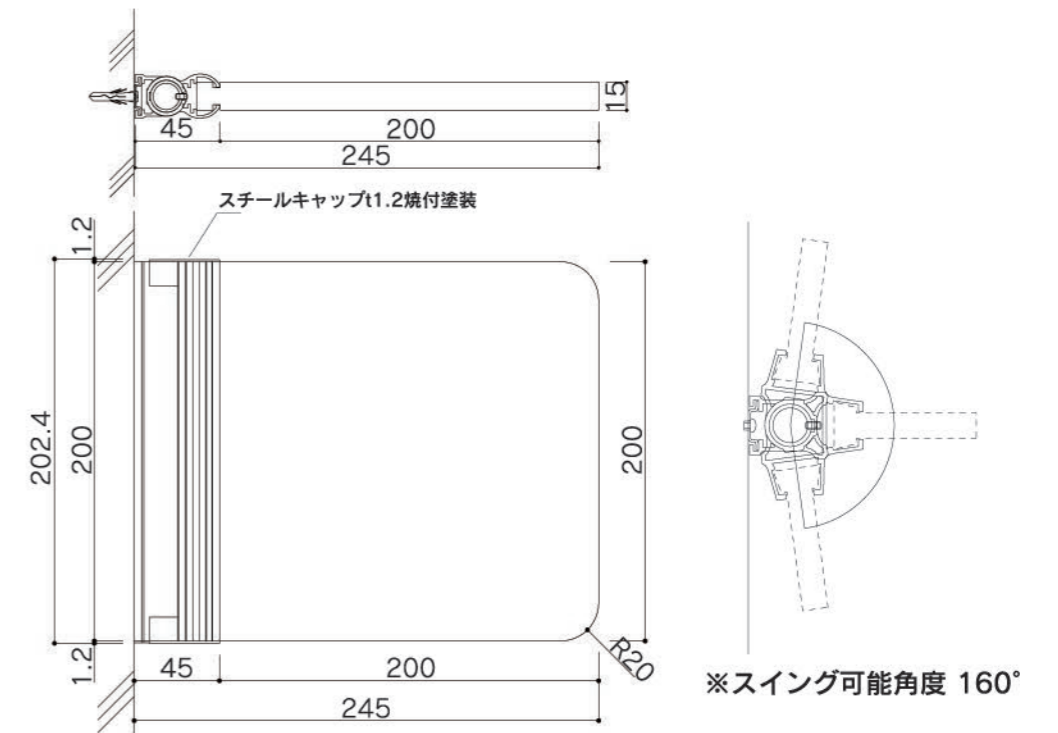
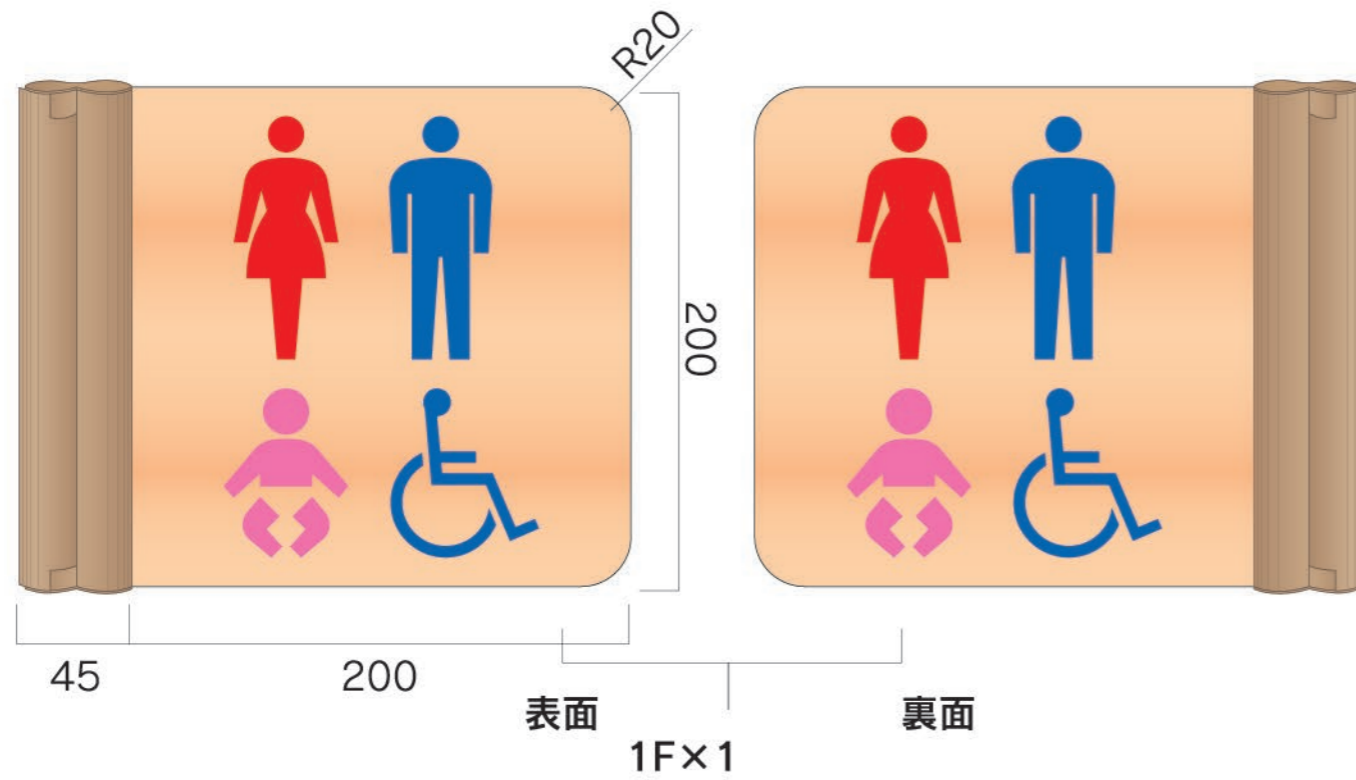

07 総合案内板【FR-FE別注】

サイズ：H1520×W602×D15
 表示基板：アルミ板1tアルマイト仕上
 フレーム：アルミ型材アルマイト仕上
 表示方法：UV印刷【VOCが発生しないインク】
 SUS点字ピン

印刷色

■ 82F/B1F:L75-80H	■ 3F:L45-80D
■ 1F:L25-90H	■ 3F:L45-90D
■ 1F/2F:L09-90D	■ 4F:L17-80H
■ 2F:L29-80H	■ 4F:L17-90D
■ 2F:L29-90H	

数量 1

各階 黒	■ N-10
共通 白	□ N-95
アクリル	□ L25-92B
グレー	■ N-80
水色	■ L65-90D
青	■ L72-40T
赤	■ L05-40X
ピンク	■ 95-50V

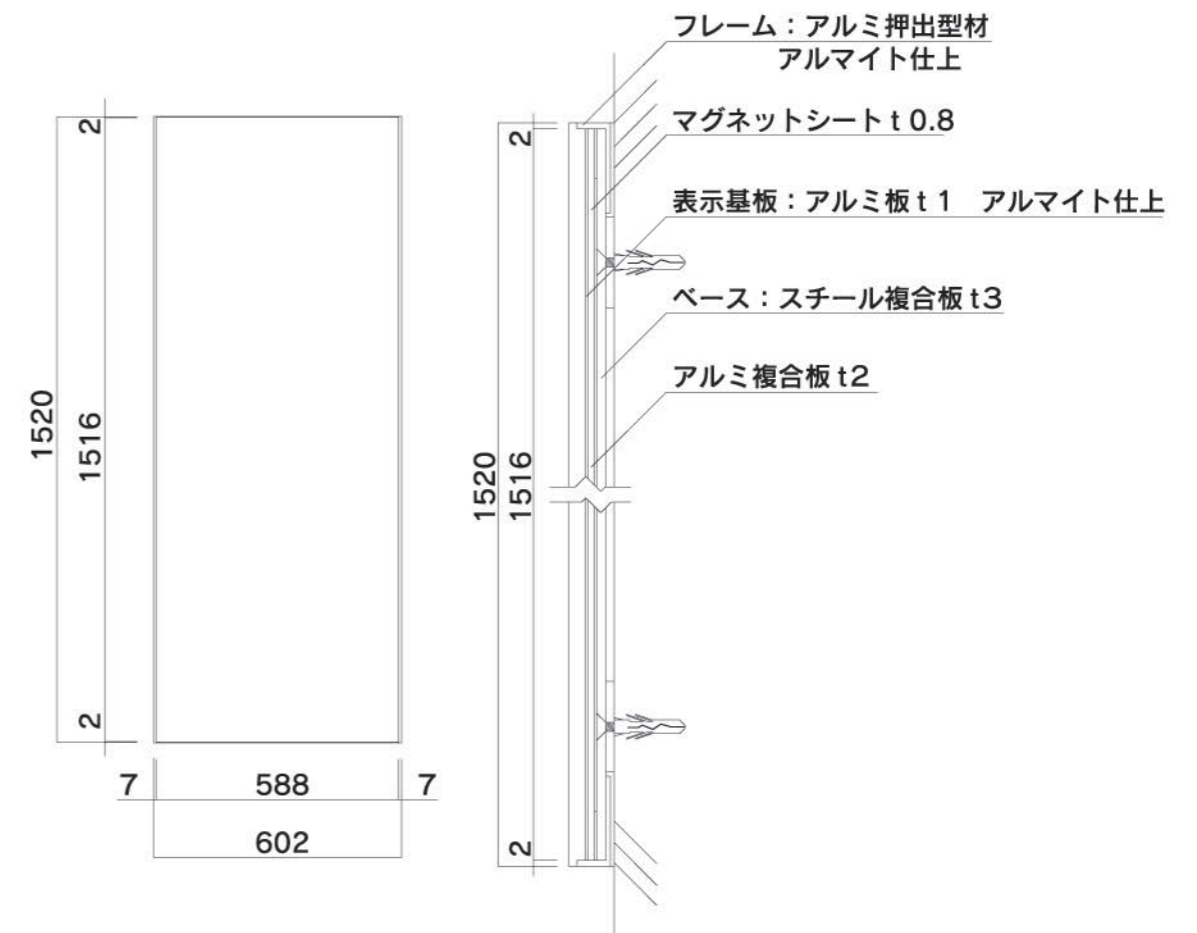
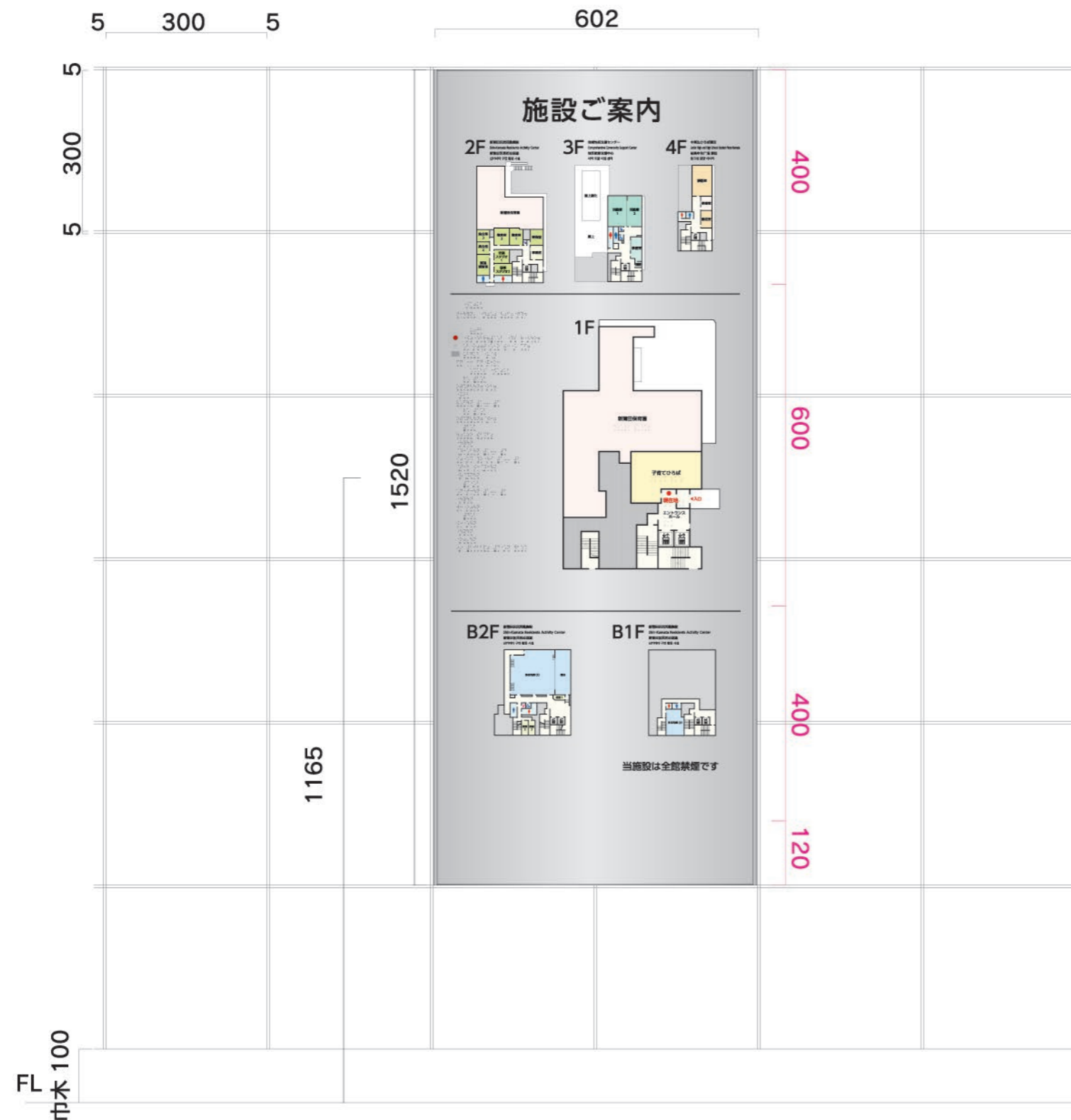

08 各フロア案内板【FR-FE別注】

サイズ：H600×W600×D15
 表示基板：アルミ板1tアルマイト仕上
 フレーム：アルミ型材アルマイト仕上
 表示方法：UV印刷【VOCが発生しないインク】
 SUS点字ピン

印刷色

■ 82F/B1F:L75-80H	■ 3F:L45-80D
■ 1F:L25-90H	■ 3F:L45-90D
■ 1F/2F:L09-90D	■ 4F:L17-80H
■ 2F:L29-80H	■ 4F:L17-90D
■ 2F:L29-90H	

数量 **5**

各階 黒 ■ N-10
 共通 白 □ N-95
 アボリー □ L25-92B
 グレー ■ N-80
 水色 ■ L65-90D
 青 ■ L72-40T
 赤 ■ L05-40X
 ピンク ■ 95-50V

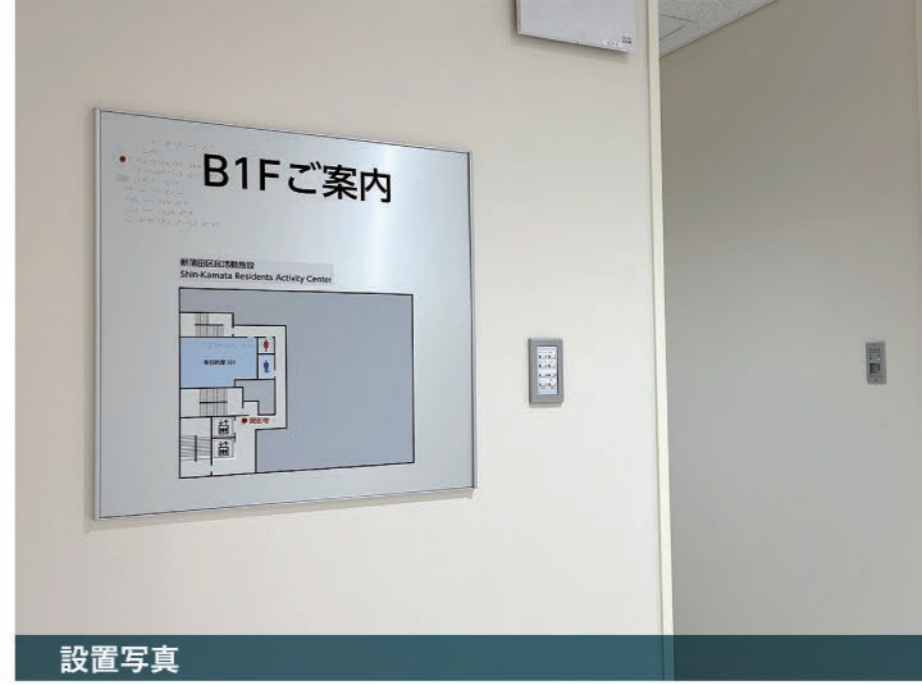

設置写真

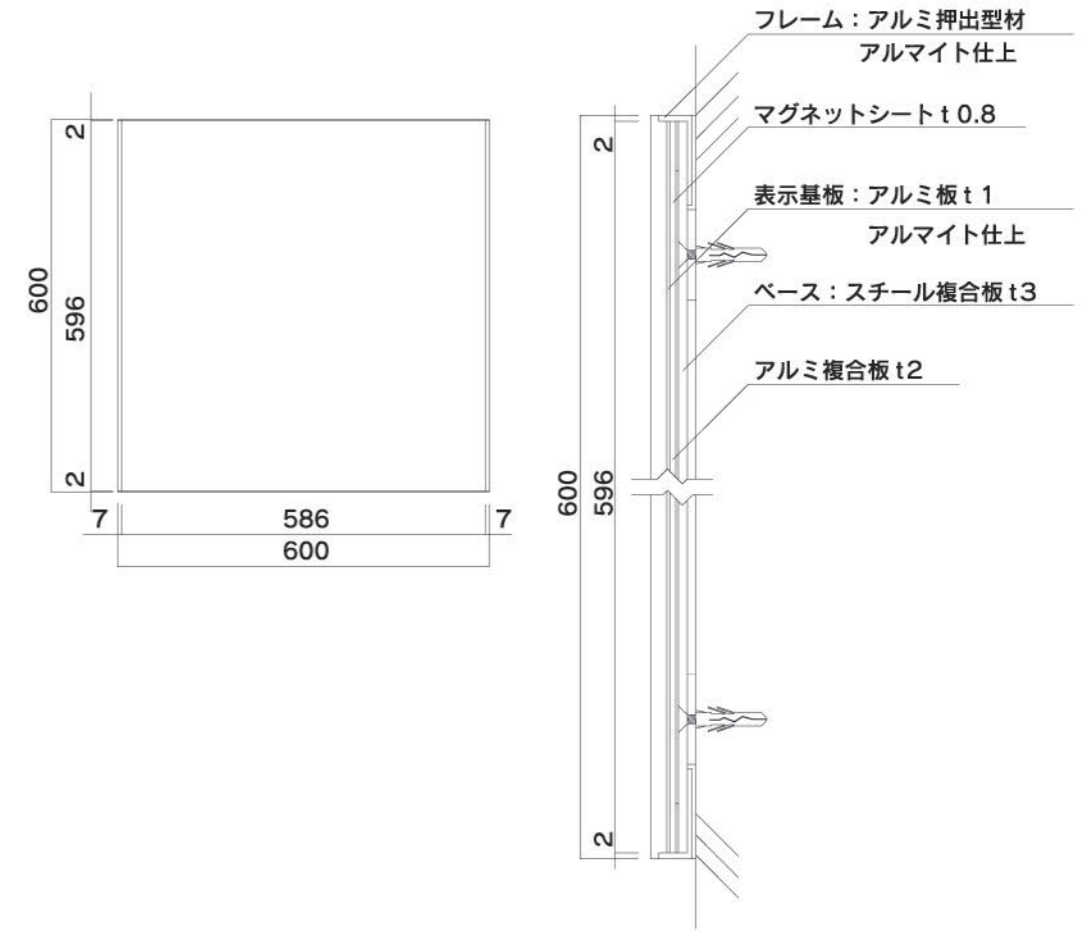

09 点字触知図トイレ案内板【FHQ-300】

数量 **7**

サイズ：H300×W300×D15
 表示基板：アクリルマット板3t
 ベース：スチール複合板3t
 フレーム：アルミ押出型材 アルマイト仕上 (FR：シルバー)
 表示方法：UV印刷【VOCが発生しないインク】
 樹脂点字ピン(UF点字加工)

アクリル色 □ 白マット

印刷色 ■ N-10 ■ L72-40T
 ■ N-80 ■ L05-40X
 ■ L05-90D ■ 95-50V
 ■ L35-90D
 ■ L65-90D



設置写真

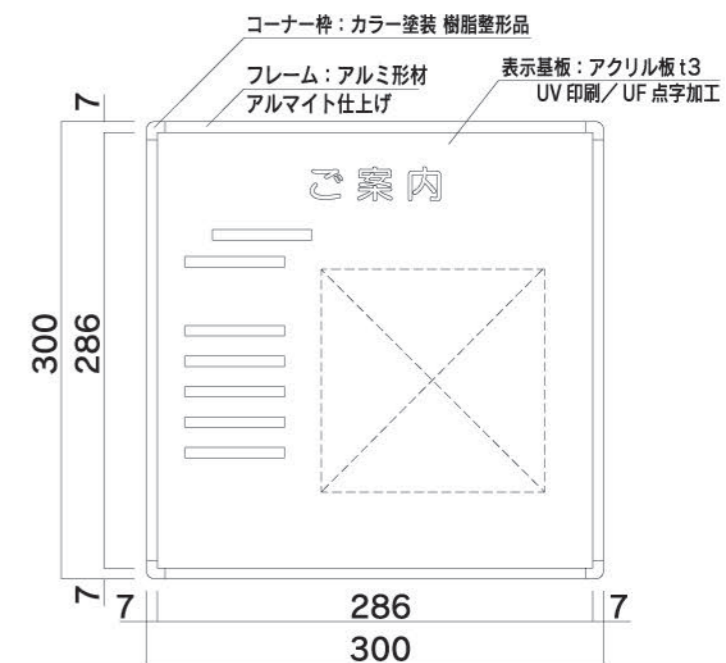
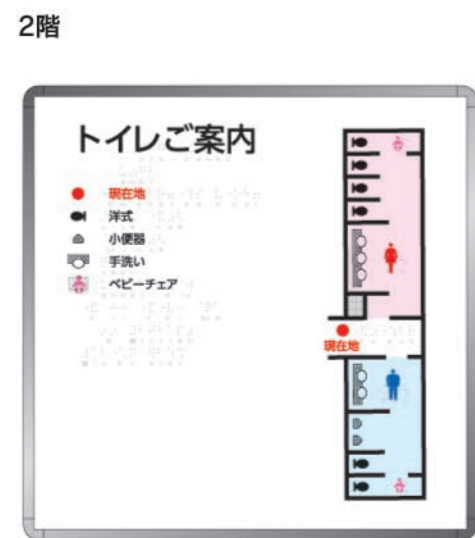
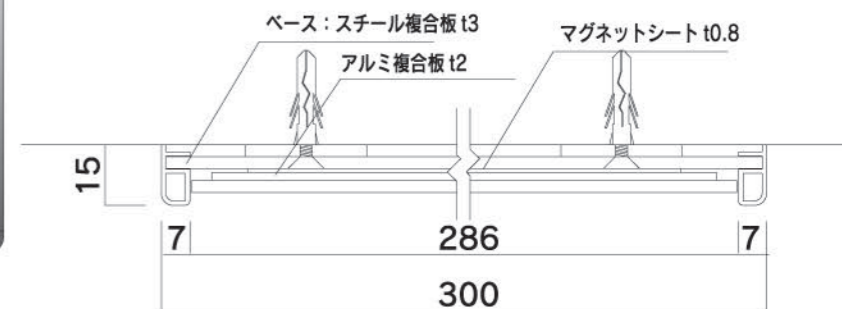
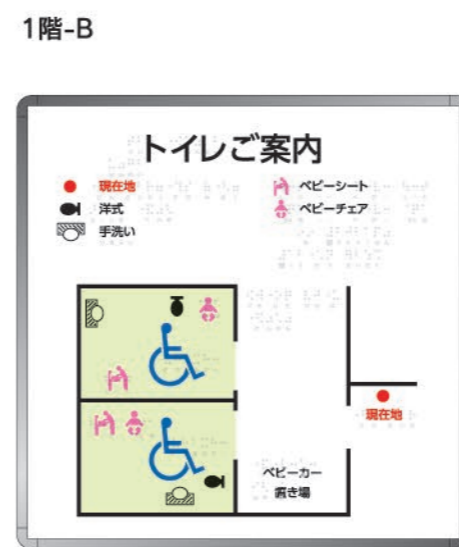

10 消防表示 (収容人員表示) 【FR別注】

サイズ: H269×W333×D15
 フレーム: アルミ押出型材 アルマイト仕上 (FR: シルバー)
 表示基板: アクリル板3t
 ベース: スチール複合板3t
 表示方法: インクジェットシート+カッティングシート
 (塩化ビニル=PVC製)

数量 **1**

アクリル色 □ 白ツヤ 印刷色 ■ N-10
 ■ 72-40T
 ■ 05-40X
 シート色 ■ CS821/金消し

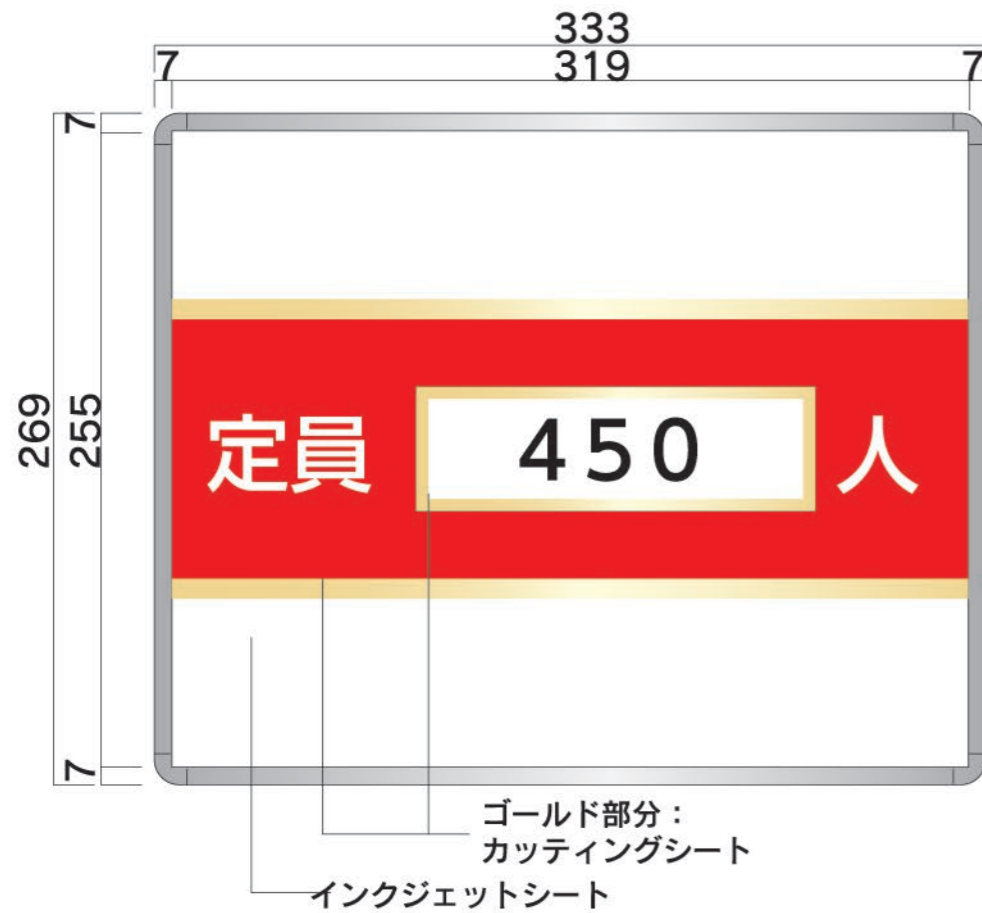

板裏面

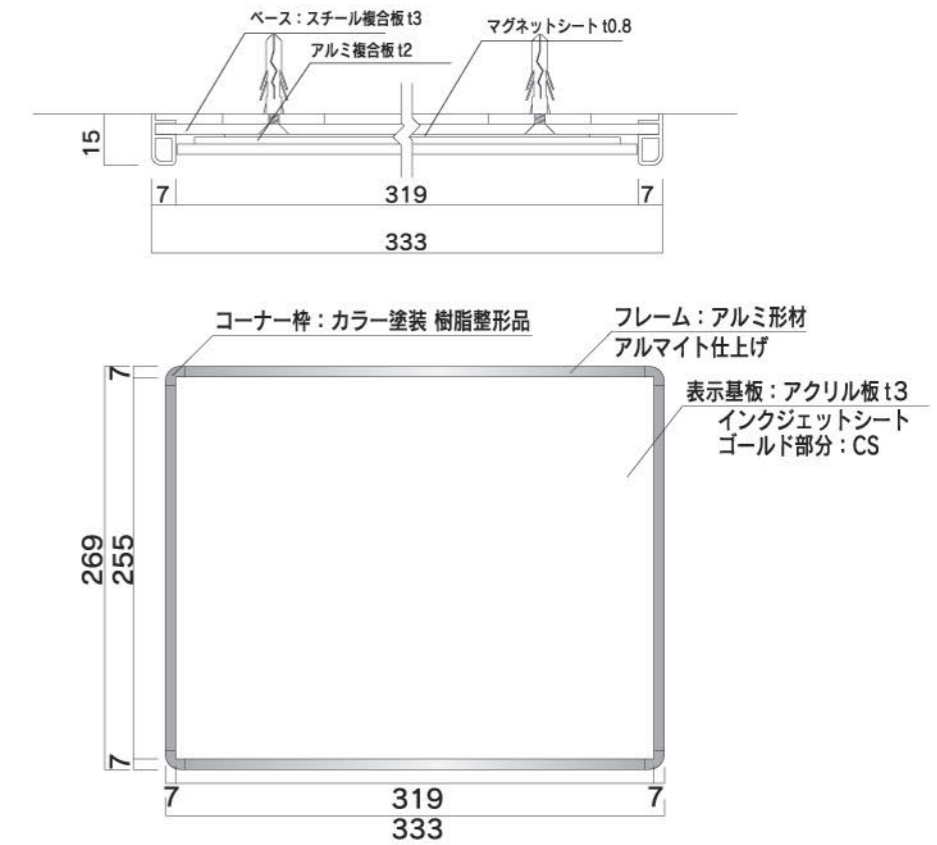
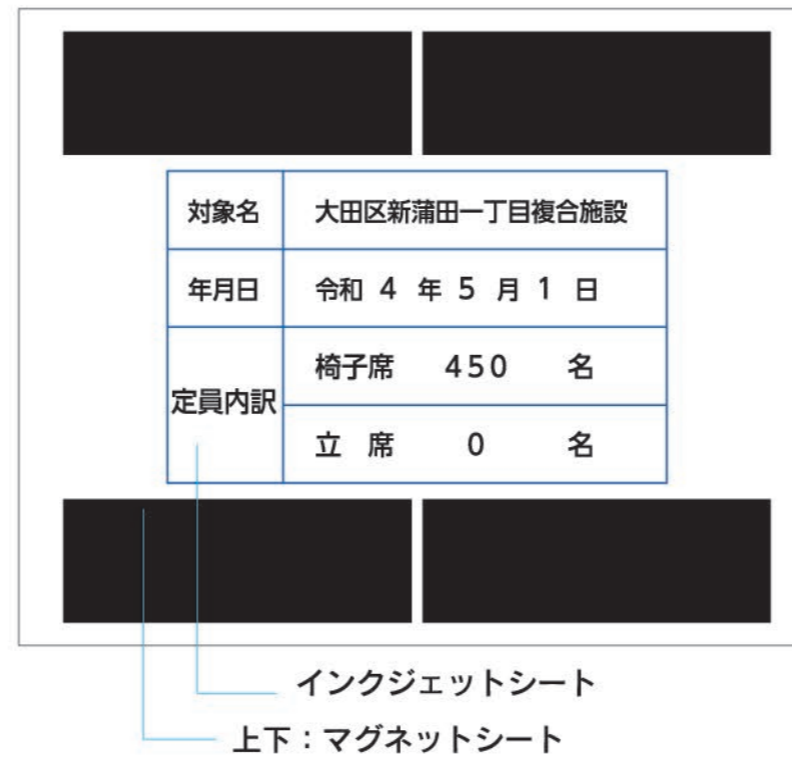

11 消防表示【FR別注】

サイズ：H274×W414×D15 / H154×W670×D15
 フレーム：アルミ押出型材 アルマイト仕上 (FR：シルバー)
 表示基板：アクリル板3t
 ベース：スチール複合板3t
 表示方法：インクジェットシート+カッティングシート
 (塩化ビニル=PVC製)

数量 **2**

アクリル色 □ 白ツヤ 印刷色 ■ N-10
 ■ 05-40X



設置写真

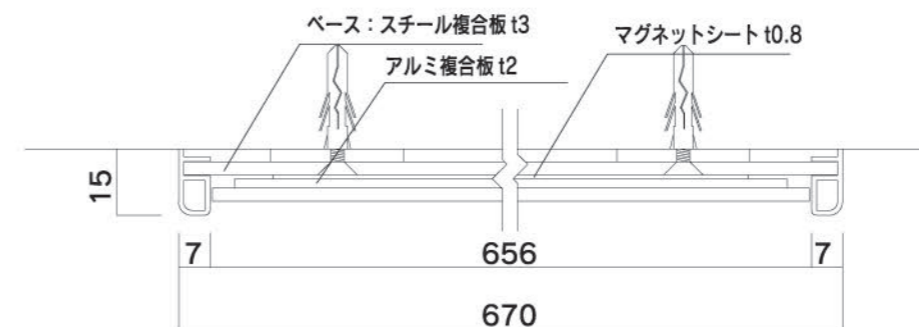
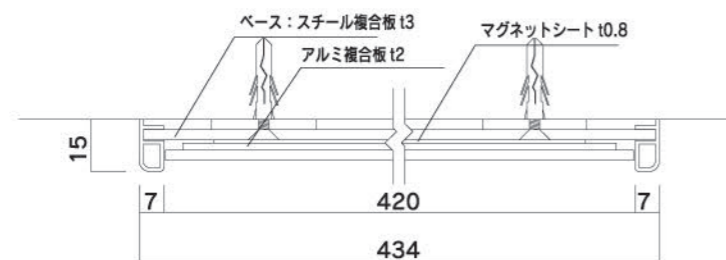
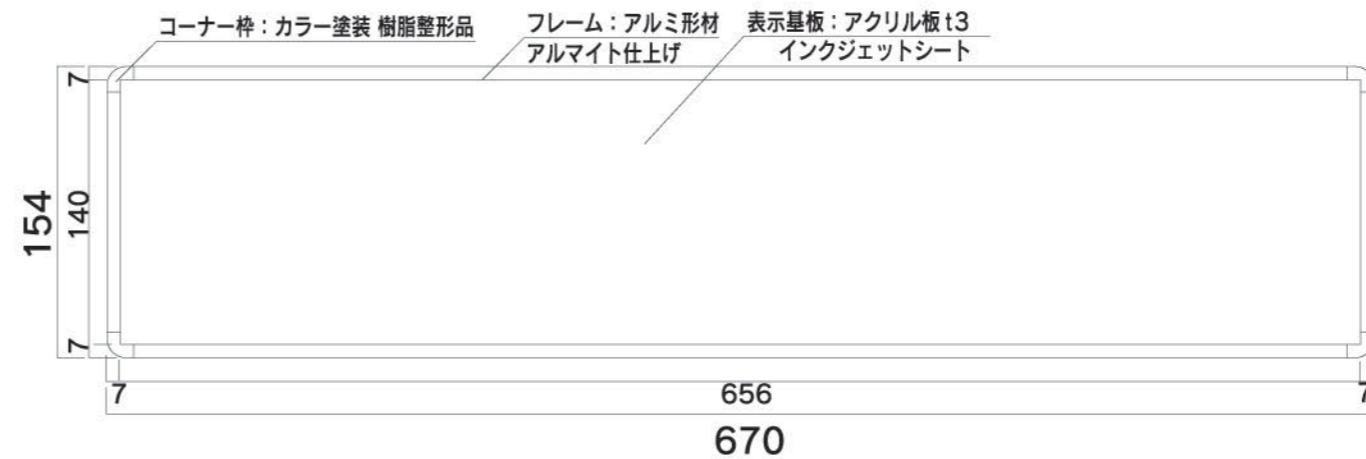
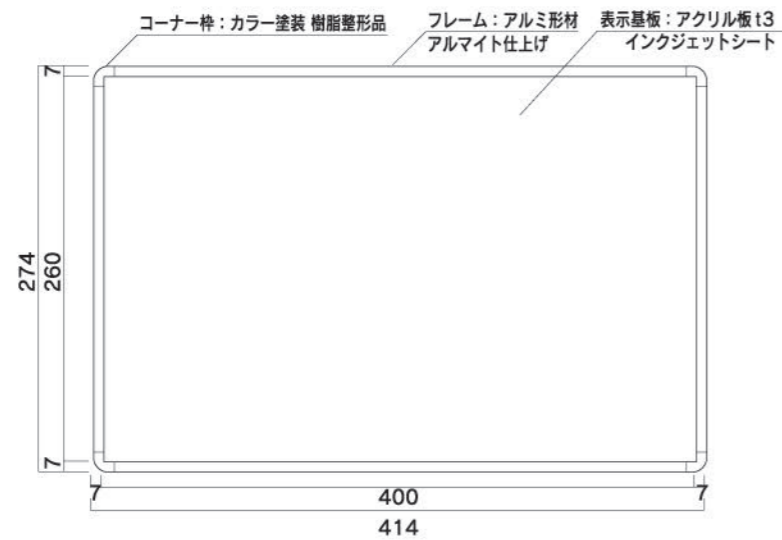
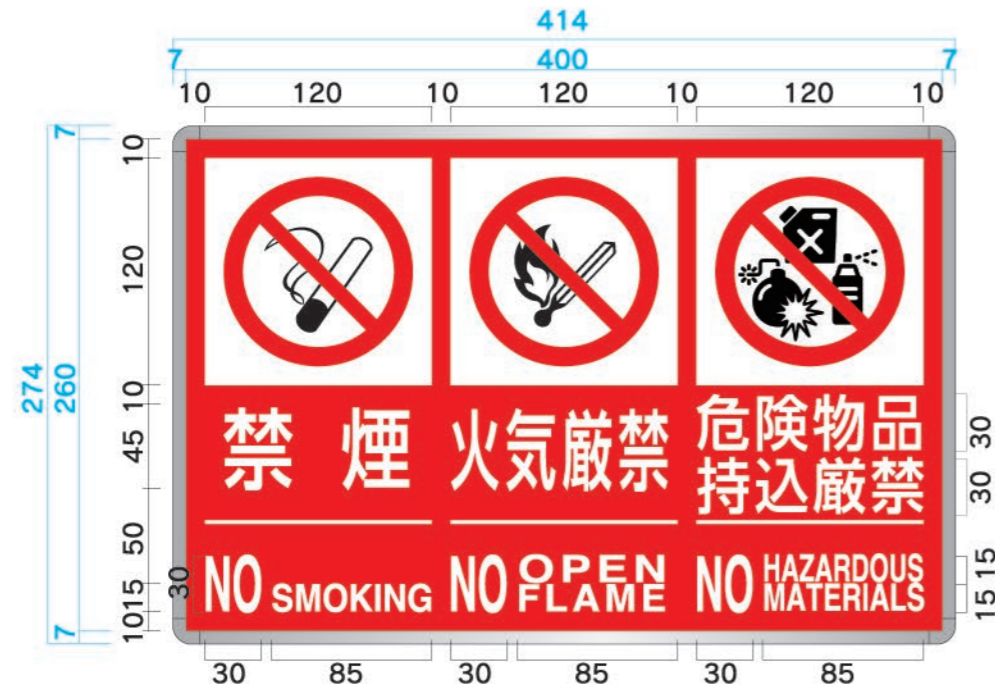

12 トイレ内設備案内サイン【FR別注】 数量 10

サイズ：H200×W200×D15 / H200×W200
 フレーム：アルミ押出型材 アルマイト仕上 (FR：シルバー)
 表示基板：アクリル板3t
 表示方法：UV印刷【VOCが発生しないインク】

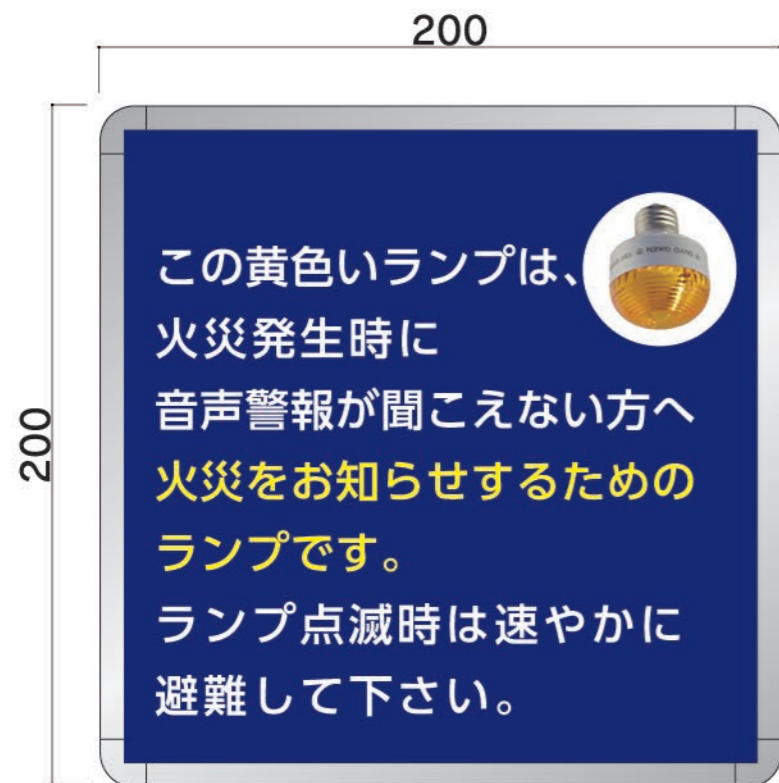

B2F×2
 B1F×2
 2F×2
 3F×2
 4F×2

【インクジェットシート】 数量 38

アクリル色 □ 白ツヤ 印刷色 ■ J77-20L
 ■ J25-80W
 ■ J95-50V

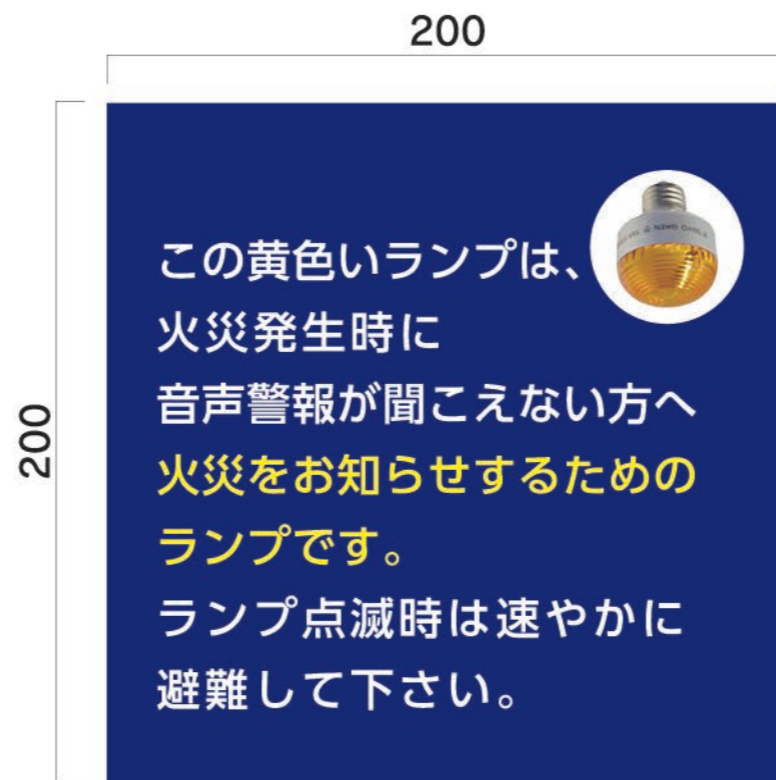

B2F×10
 B1F×3
 1F×3
 2F×6
 3F×7
 4F×3

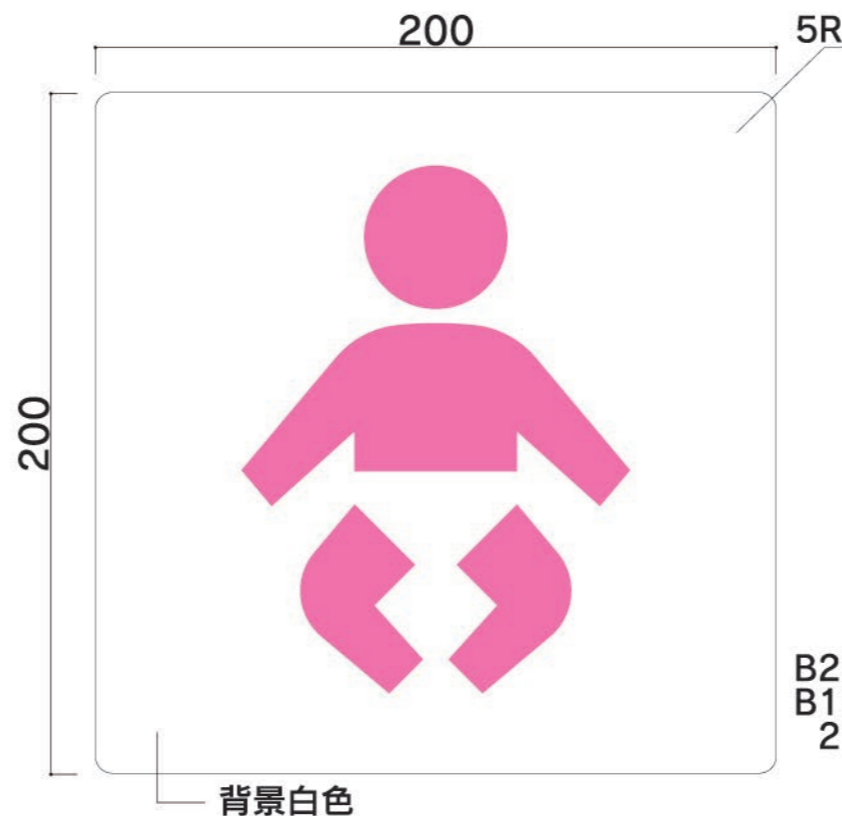
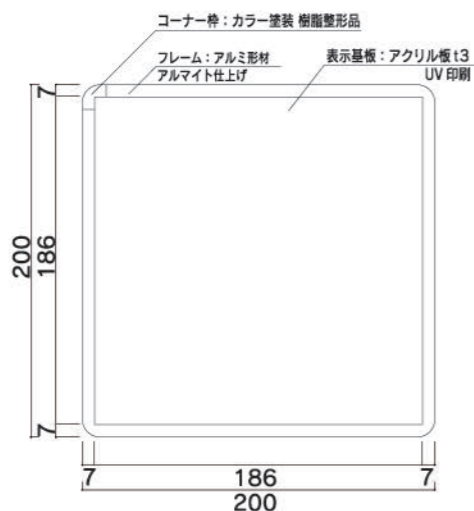
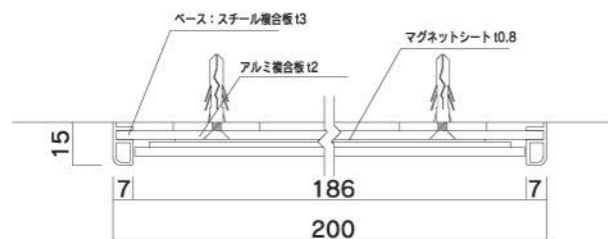

B2F×2
 B1F×2
 2F×2



設置写真

13 ガラス面装飾シートサイン

数量 **1**

サイズ: H300

印刷色 ■ J07-70L

表示方法: /インクジェットシート (表貼)



取付Image

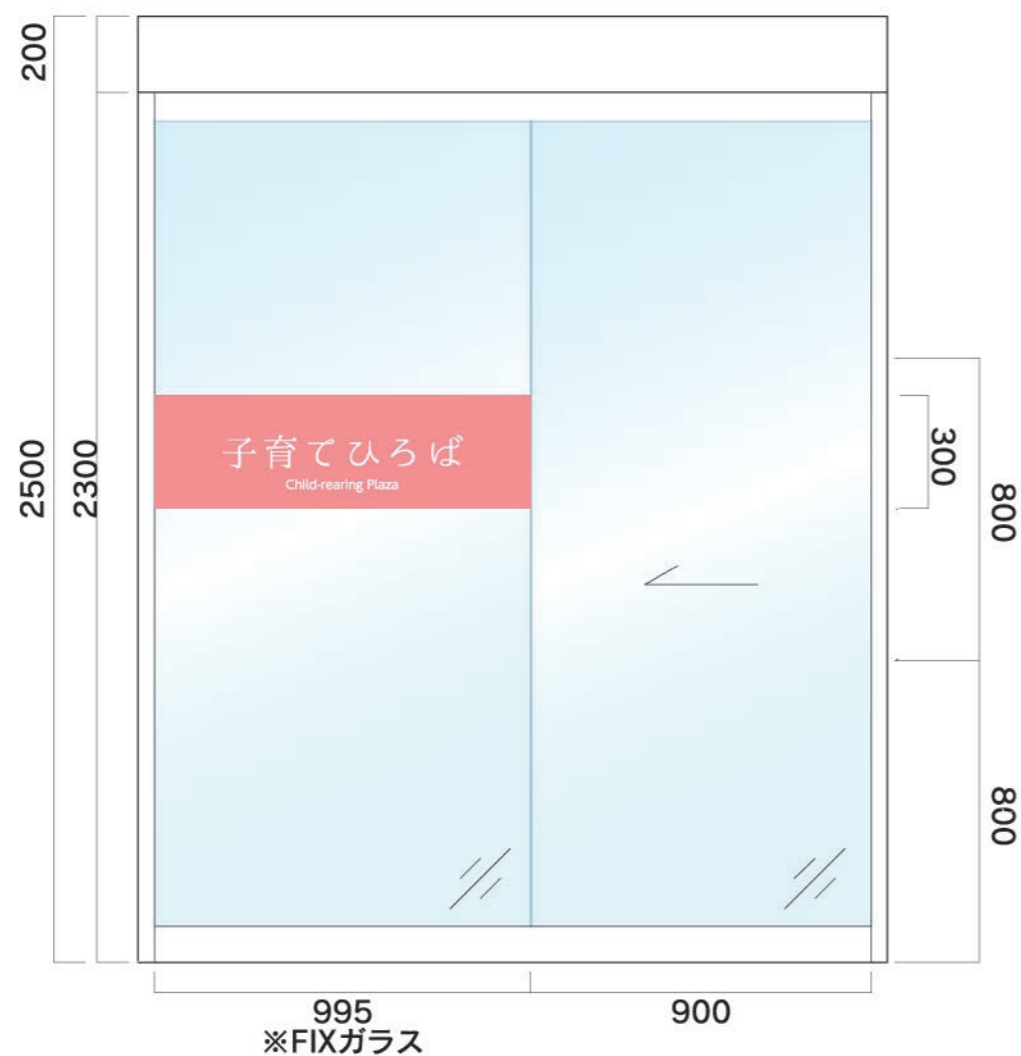

14 ガラス面衝突防止シートサイン

数量 **75**

サイズ: H50×W27

シート色 ■ G35-80T近似色

表示方法: カuttingシート

NOCS41-24

区の木 クスノキ(葉)...75



15 ガラス面装飾シートサイン

数量 **1**

サイズ：H800/H300

表示方法：3MFASARA（裏貼） / インクジェットシート（表貼）

印刷色 ■ J75-30P
 シート色 □ 3M FASARA
 マットクリスタル2
 SH2MACRX2



設置写真

表示拡大

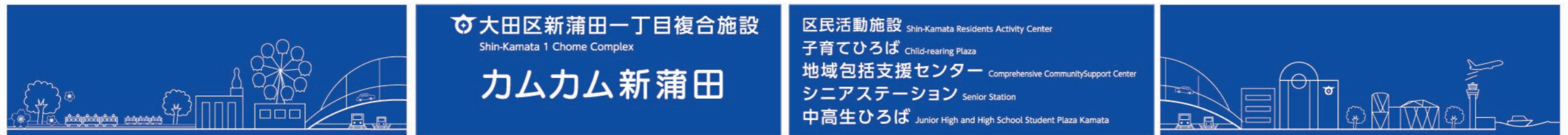

Image

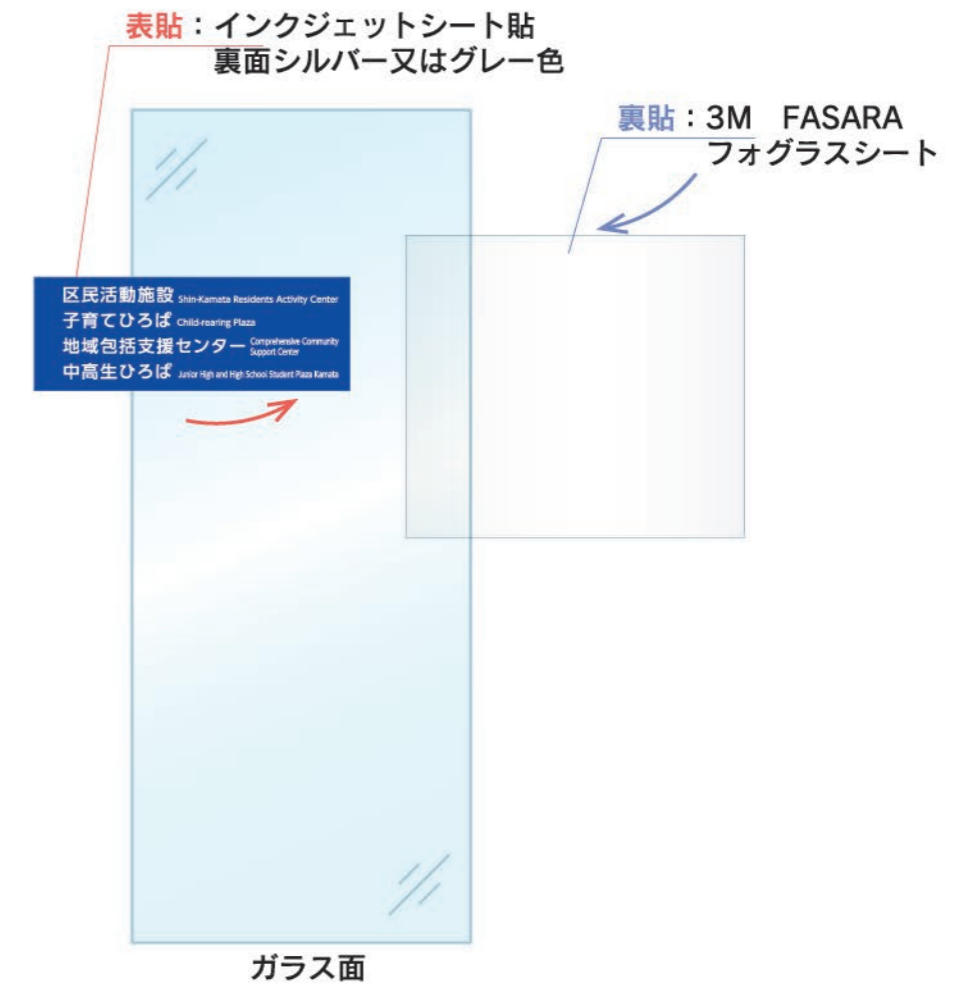
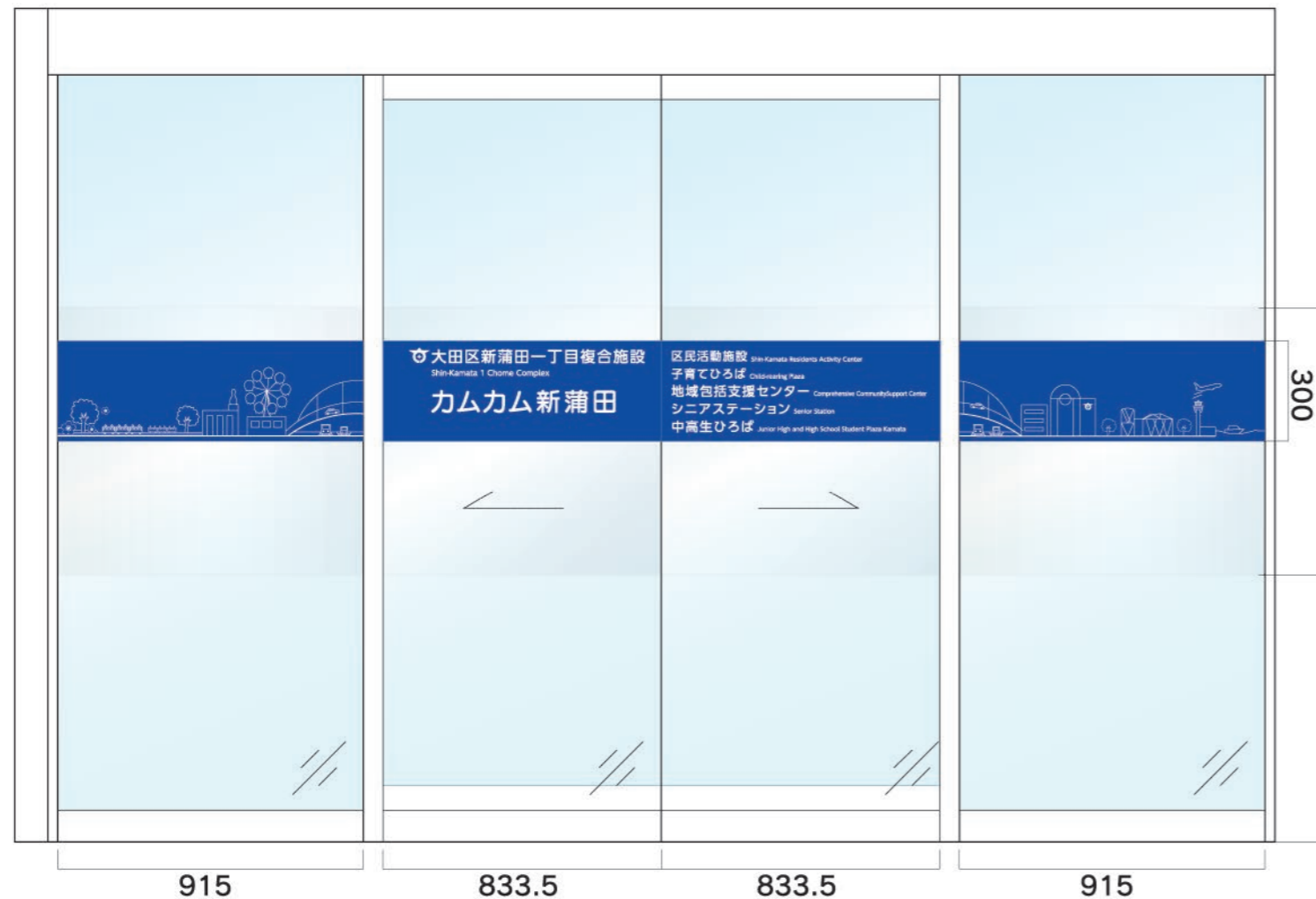

ガラス面

消火ポンプ室

サイン一覧

地下2階……11点

消火ポンプ室

ドライエリア

倉庫1

倉庫2

SK

PS ×2

EPS

DS

舞台

STAFF ONLY

地下1階……11点

空調機械室

倉庫1

倉庫2

倉庫3

倉庫4

STAFF ONLY

SK

キャットウォーク

舞台上部

PS

EPS

1階……27点

空調機械室2

倉庫5

倉庫×2

職員用通用口

調理室 ×2

調理前室

PS ×7

食品庫 ×2

EPS ×2

トイレ

子育て相談室

掃除用具 ×2

事務室

エレベーター

廃棄物保管庫・再利用対象物
保管場所

シャワー室

2階……13点

PS ×4

掃除用具

SK

倉庫1

倉庫2

倉庫3

EPS ×3

大人用トイレ

3階……10点

PS ×3

SK

PS・EPS

EPS

階段

収納

更衣室

相談室

4階……7点

PS ×2

EPS

SK

階段

更衣室

倉庫



設置写真

17 階数表示 (踊場・当階)

踊場数量 **13** 当階数量 **15**

サイズ: H150
切文字: SUS HL3ボルト出し(浮かし有)

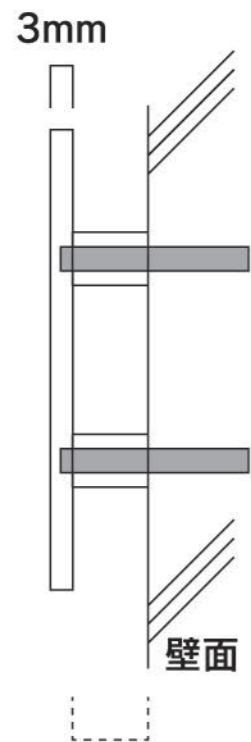
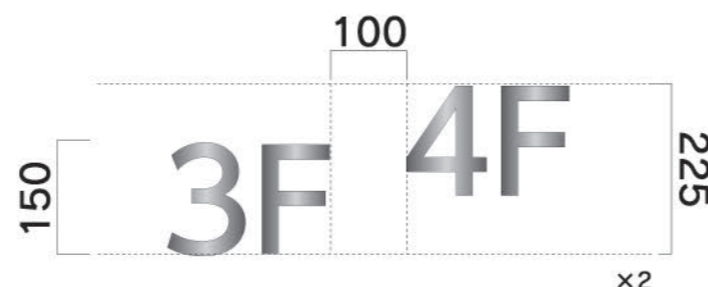
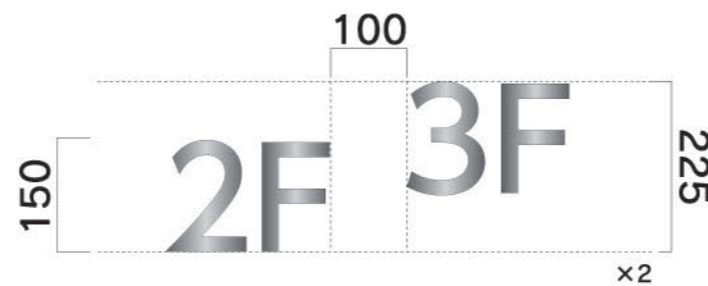
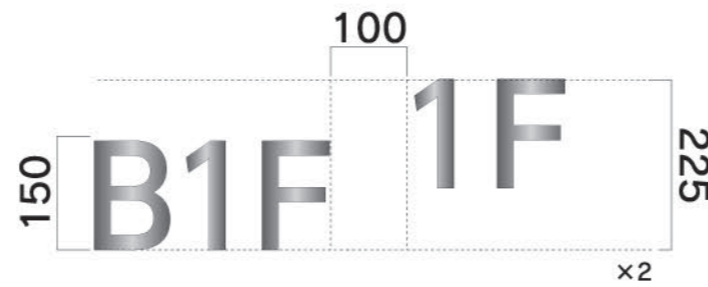
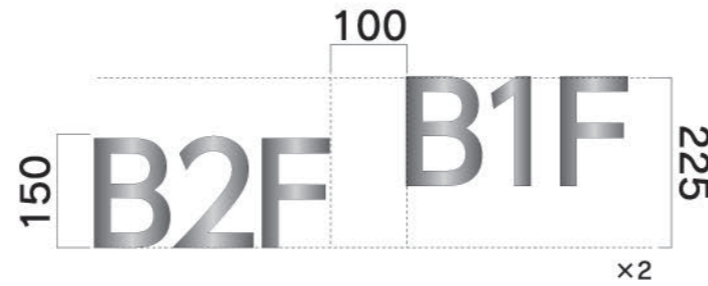
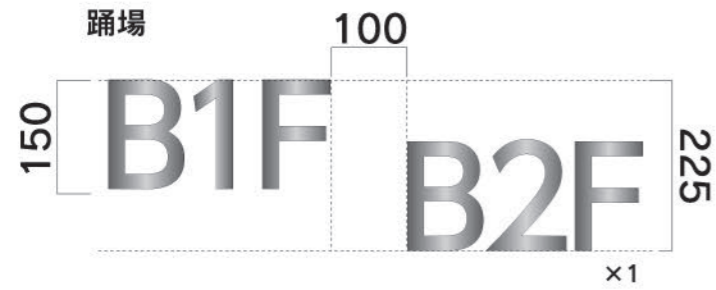

SUS浮かしパイプ
10 mm

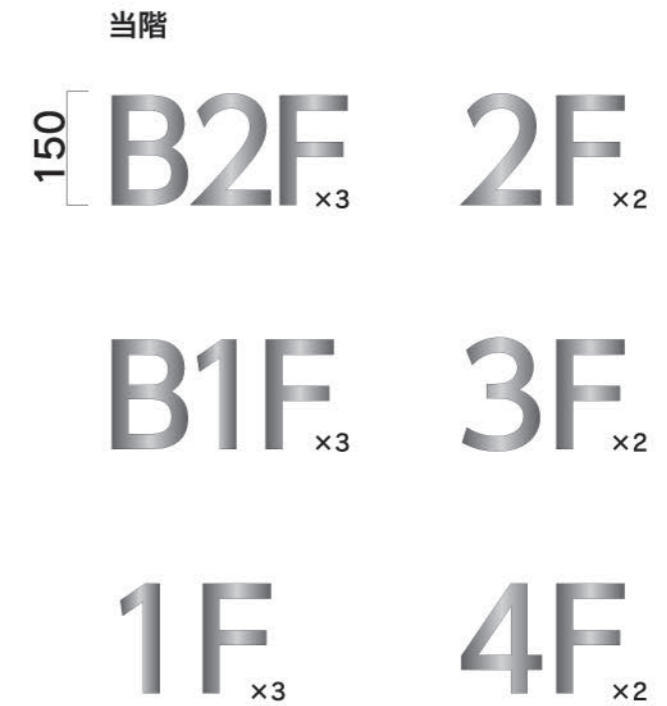

18 施設名称サイン1

数量 1

サイズ：H200×W2600
切文字：SUS HL5ボルト出し(浮かし有)



2600



※Wは現場にて打合せ

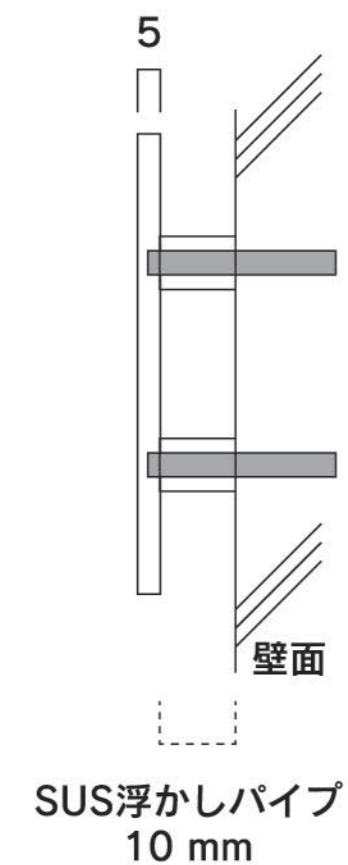

19 車椅子使用者用駐車場サイン/駐輪場サイン

駐輪場サイン 数量 **2**

サイズ：H1200×W310×D78

表示面：アルマイト平板2tアルマイトステンカラー

支柱：アルマイト押出型材アルマイトステンカラー

表示方法：屋外用カッティングシート **両面表示**

シート色 ■ 黒
■ 青
□ 白

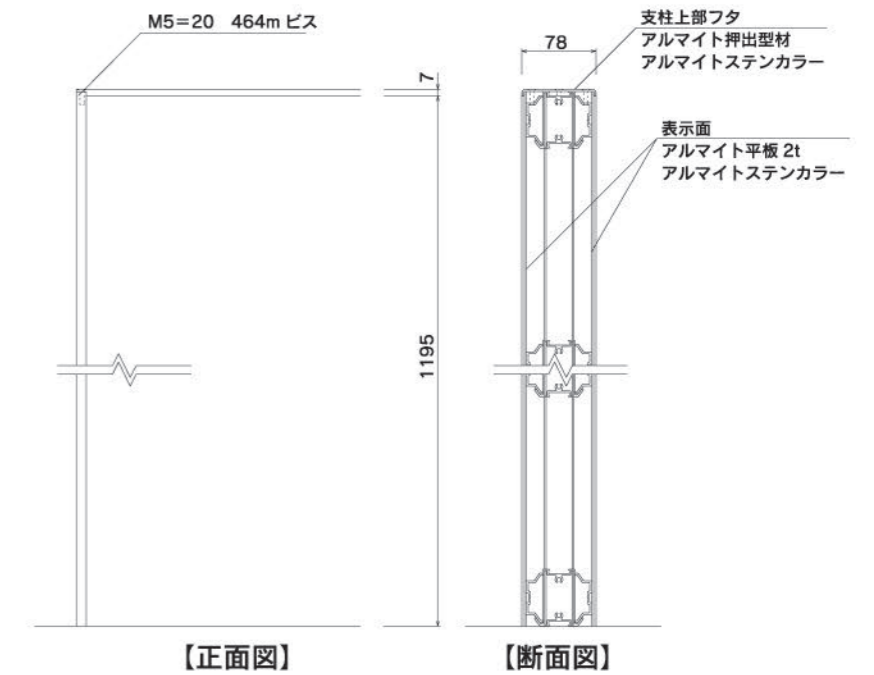
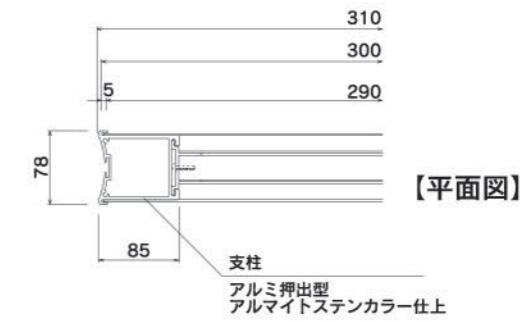
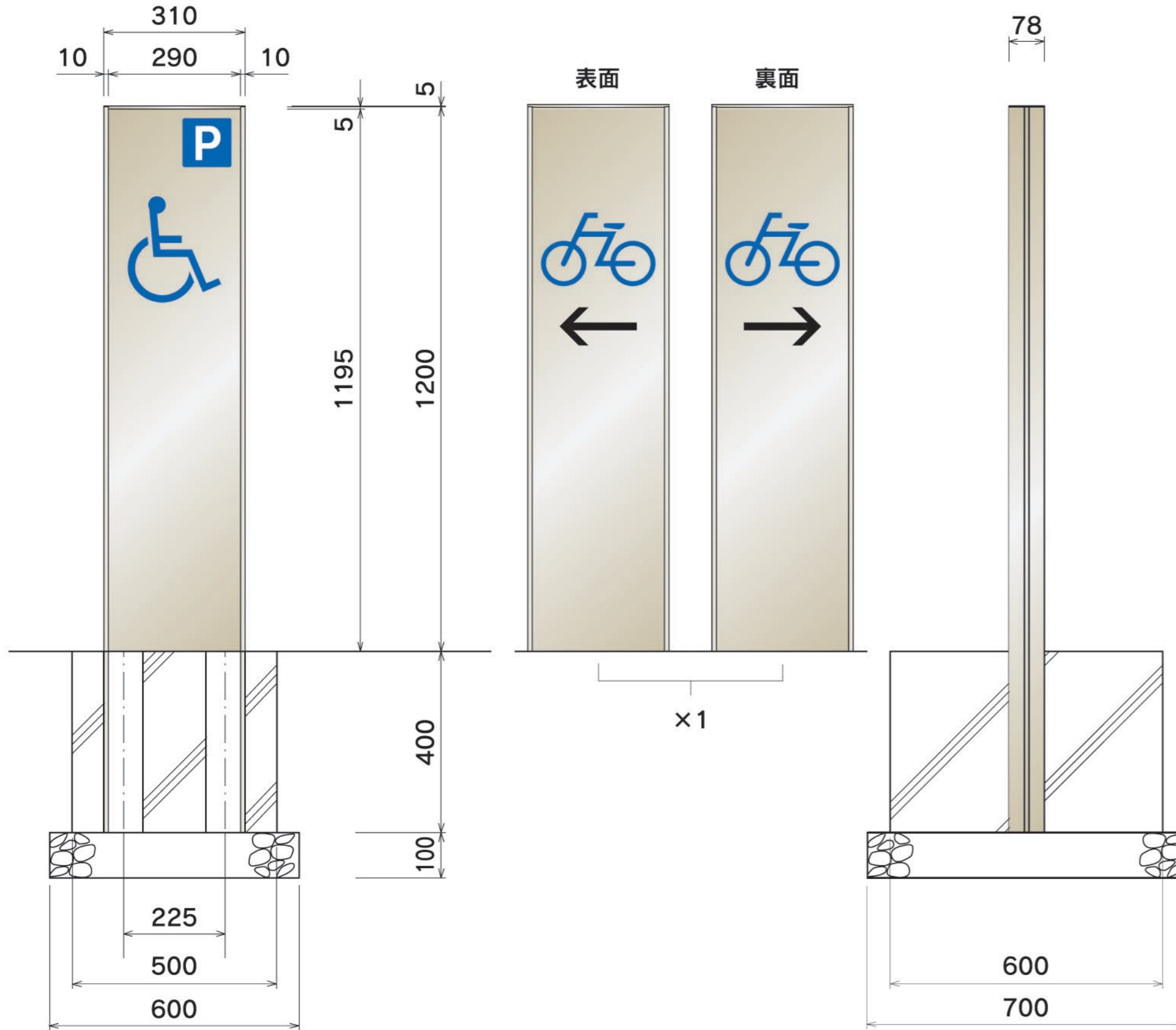

サイズ：H200×W1634×D5
切文字：SUS焼付塗装仕上5tボルト出し(浮かし有)

1634

200
カムカム新蒲田

