



納入事例 カラー図面
 カテゴリー 小学校

01 室名サイン/スイング型【NS-FTY200】

数量 **69**

フレーム：アルミ型材 アルマイト仕上（スイングタイプ）
 本体：アルミ型材 アルマイト仕上
 表示方法：UV印刷【VOCが発生しないインク】
 書体：游教科書体 横用 ボールド

印刷色（近似）
 ■ DIC-N889 あい色
 ■ DIC-N738 みかんちゃ色
 ■ 22-70V サルファーイエロー
 ■ DIC-N727 えんじ色
 □ N-95 白

<仕様詳細>

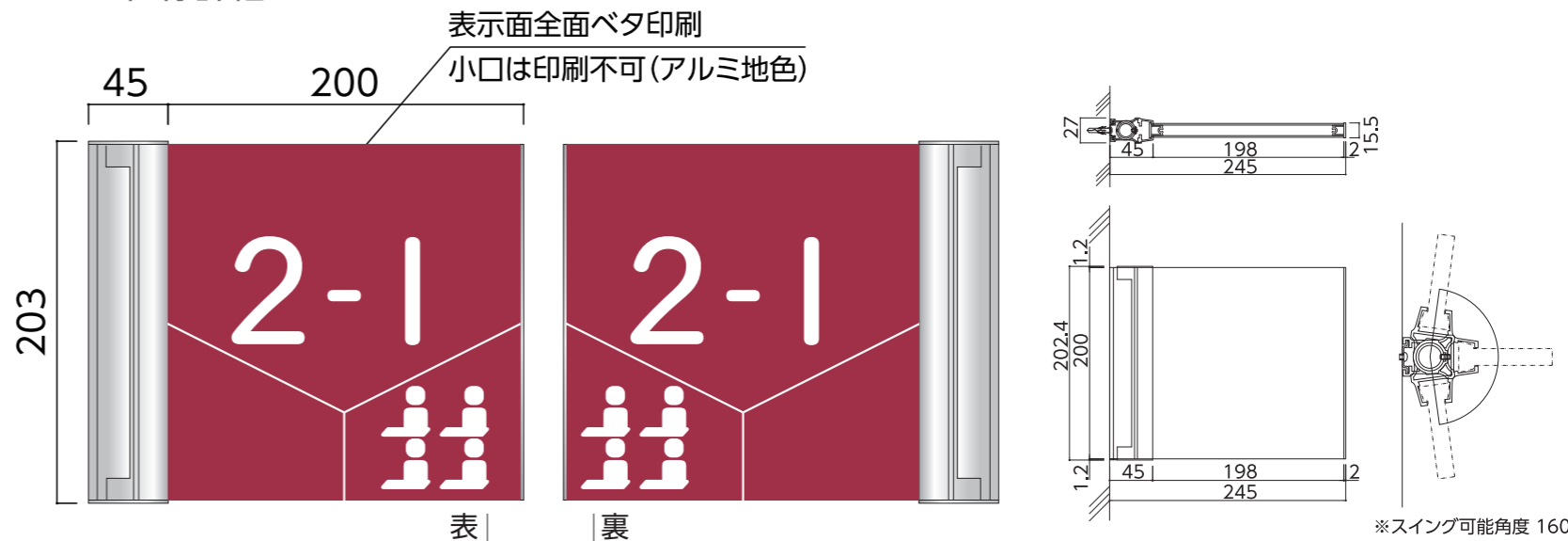

サイン一覧



物件概要

住所

施工年月

主な納品サイン

数矢小学校校舎増築その他改修工事

江東区立
 数矢小学校校舎増築その他改修工事
 東京都 江東区
 2022年10月
 メープルプレート
 メープルサークル



外観

02 室名サイン／正面型【別注】

サイズ: H1175×W450×D3 / H2025×W450×D6
 本体: アルミ複合板 t3
 表示方法: インクジェットシート四方巻込
 取付方法: 腰壁ありサイン…裏面両面テープ貼 / プール…捨て板 t3
 書体: 游教科書体 横用 ボールド

数量 **13**

印刷色(近似) ■ DIC-N889 あい色
 ■ DIC-N738 みかんちゃ色
 ■ 22-70V サルファーイエロー



設置写真

<取付イメージ>

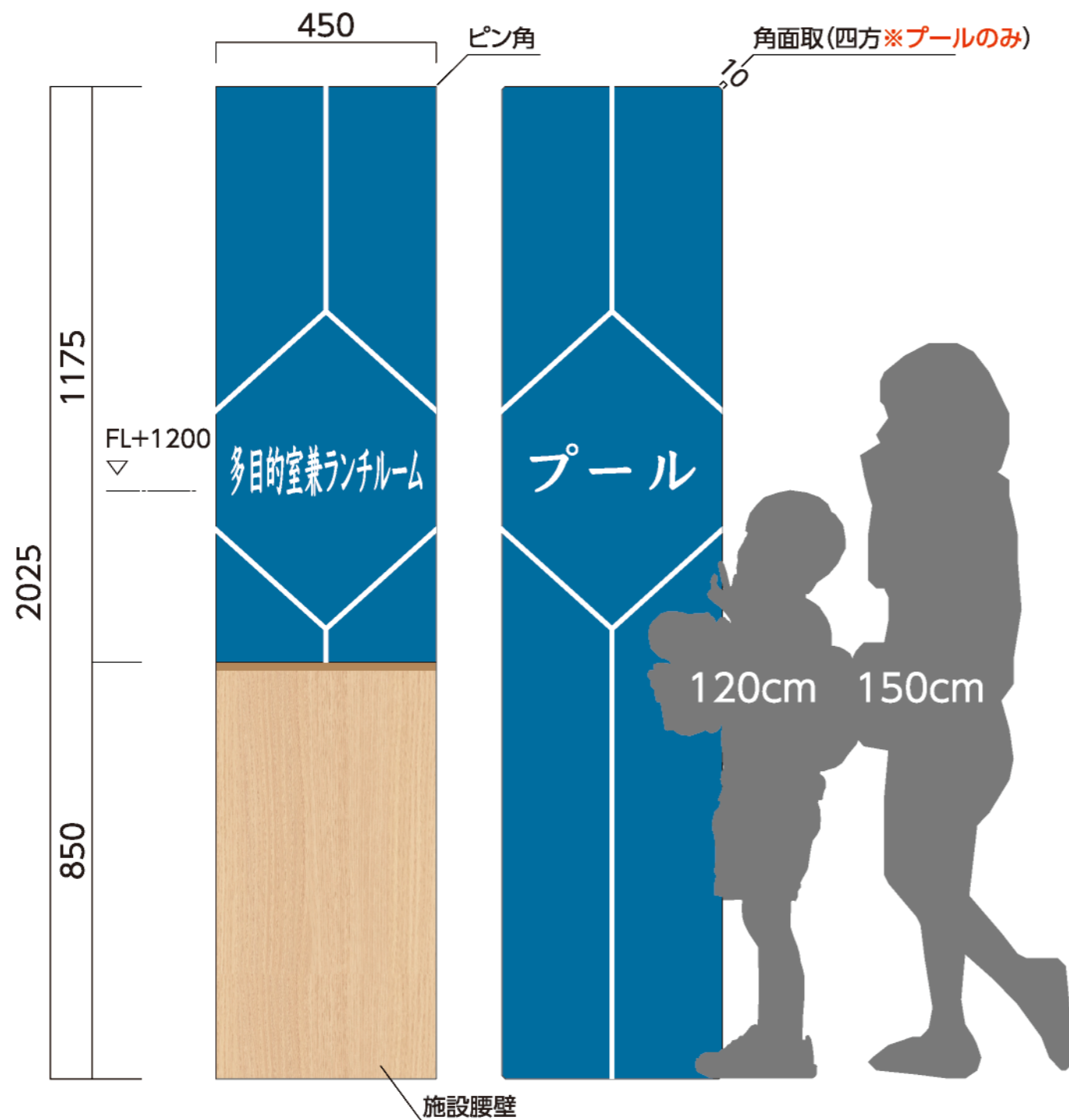

■ 1F……8点



■ 5F……1点



■ 2F……3点



■ 3F……1点

腰壁あり

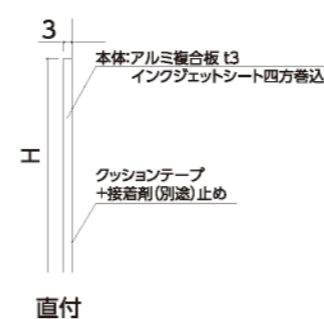

プール

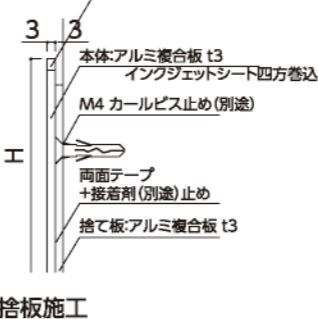

03 室名サイン/インクジェットシート

数量 1

- サイズ: ①-1 線左上...H582.5×W1050
- ①-2 線右上...H582.5×W1050
- ①-3 線中央...H1260×W18
- ①-4 ピクト...H1040×W870
- ②図書室 ...H1928×W745

貼り付け時多少調整ができるよう、
長さは50mm程度余分に作っております

印刷色(近似) ■ DIC-N834 くさ色

本体:インクジェットシート(輪郭カット)
書体:游教科書体 横用 ボールド

<取付イメージ>

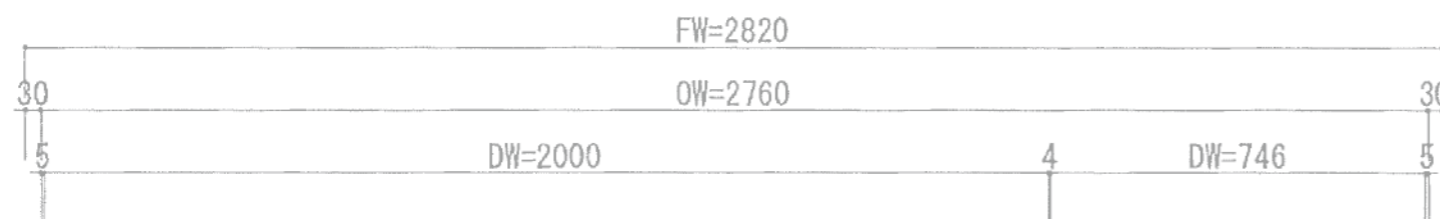

中心の重りイメージ

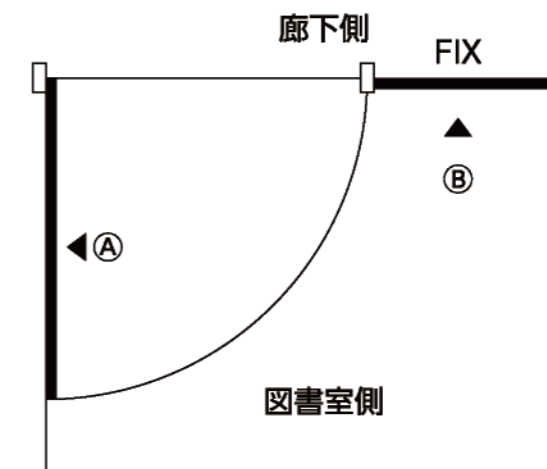

取付配置図

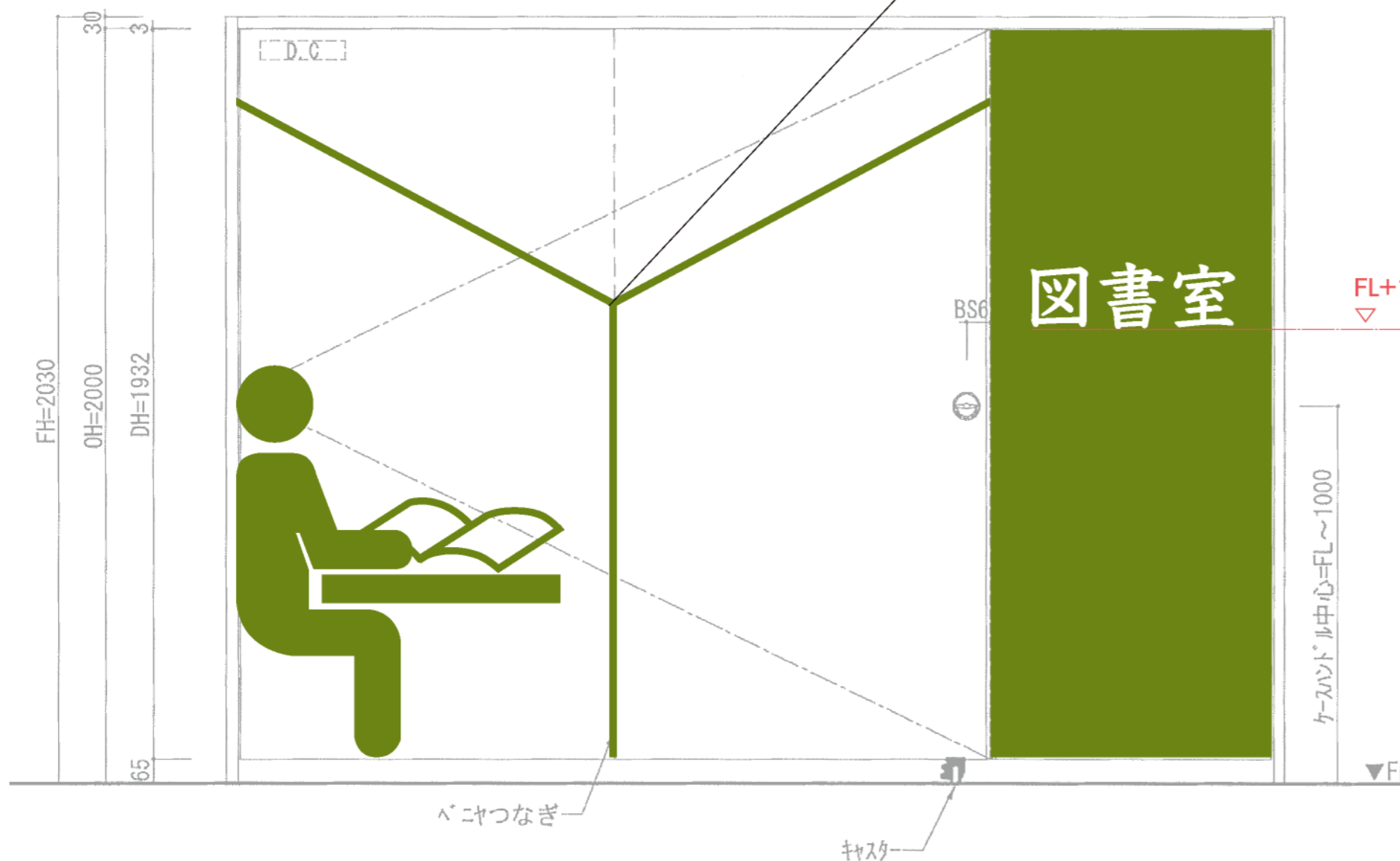

FL+1200 <サイン一覧> 5点1セット

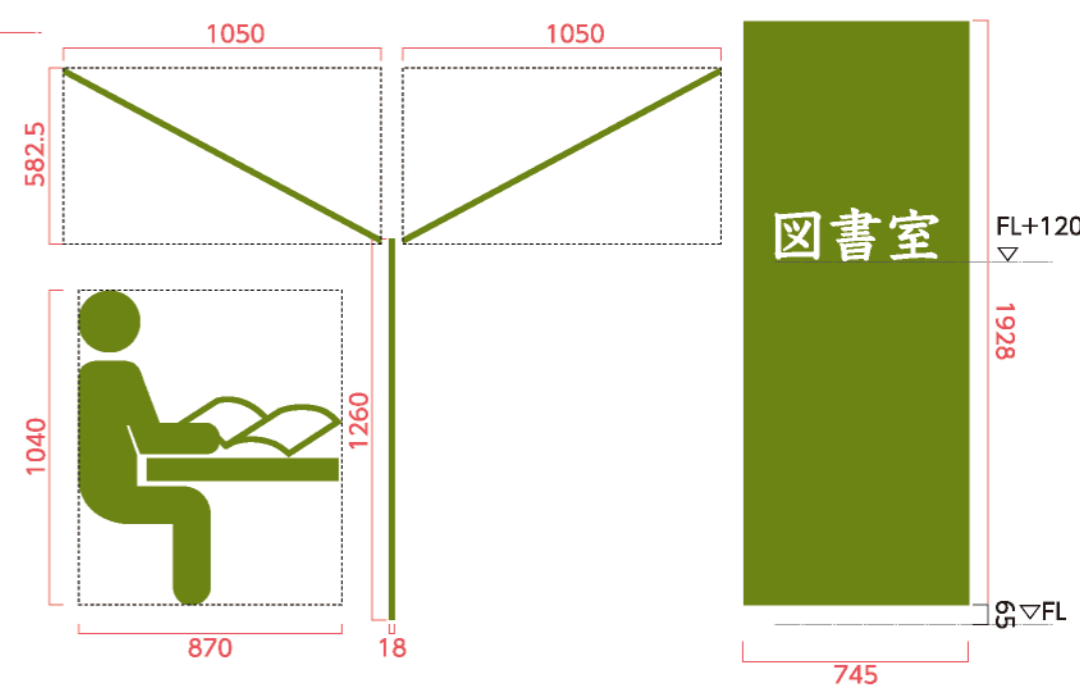

サイズ:H30
 本体:カッティングシート
 書体:游教科書体 横用 ボールド

シート色 ■ 3M SC502 チャコールグレイ

30 家庭科準備室

サイン一覧

1F…21点

家庭科準備室

音楽準備室

図工準備室

倉庫(1)

倉庫(2)

検収室 …×2

調理室・洗浄室 …×2

体育倉庫 …×2

食品庫

下処理室 …×2

休憩室

前室 …×3

給食室

WC

交通誘導員室

2F…7点

備蓄倉庫

体育倉庫(1)

体育倉庫(2)

控室

更衣室(女)

更衣室(男)

事務倉庫

3F…3点

教材倉庫

理科準備室

変電室

4F…2点

書庫

倉庫

5F…6点

倉庫(1)

倉庫(2)

倉庫(3)

倉庫(4)

倉庫(5)

機械室

05 使用中表示サイン【FTR-1】

数量 **4**

サイズ:H40×W204×D15
フレーム:アルミ型材 アルマイト仕上
スライド可変表示:アクリルマット板
表示方法:UV印刷【VOCが発生しないインク】
取付方法:両面テープ+接着剤(別途)止め
書体:游教科書体 横用 ボールド

アクリル色 □ ライトグレーマット
印刷色(近似) 青 ■ 72-40T
赤 ■ 05-40X

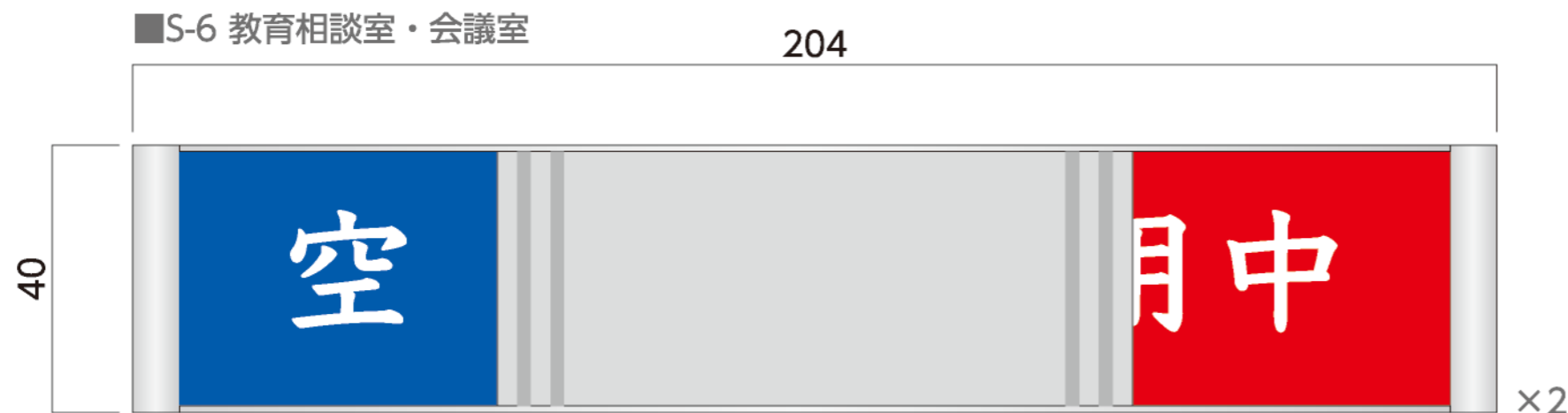

空 室 | 使用中

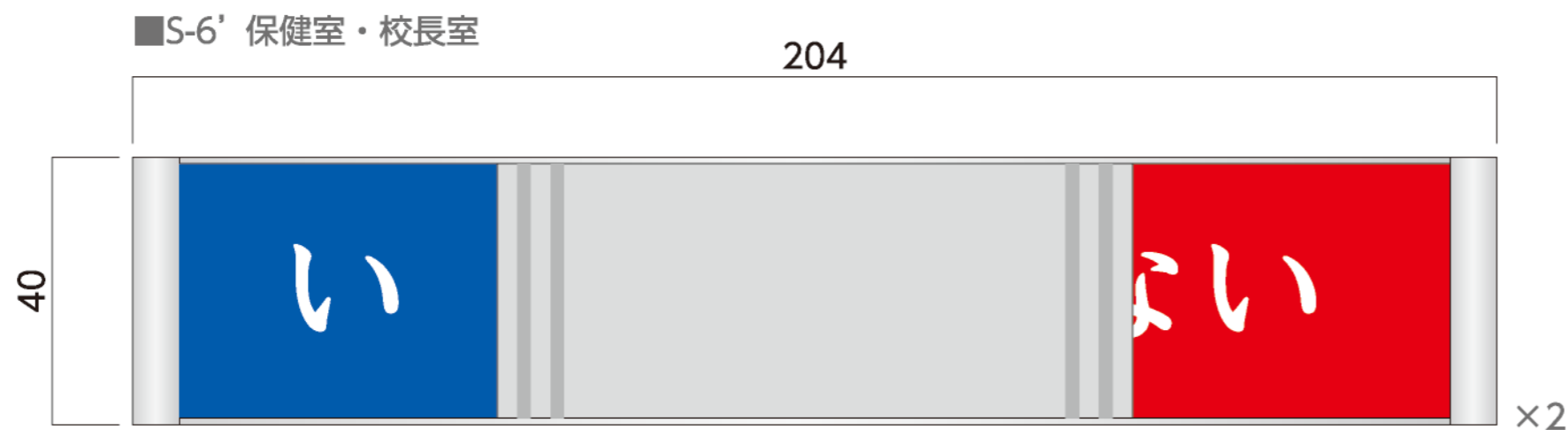

い る | いない

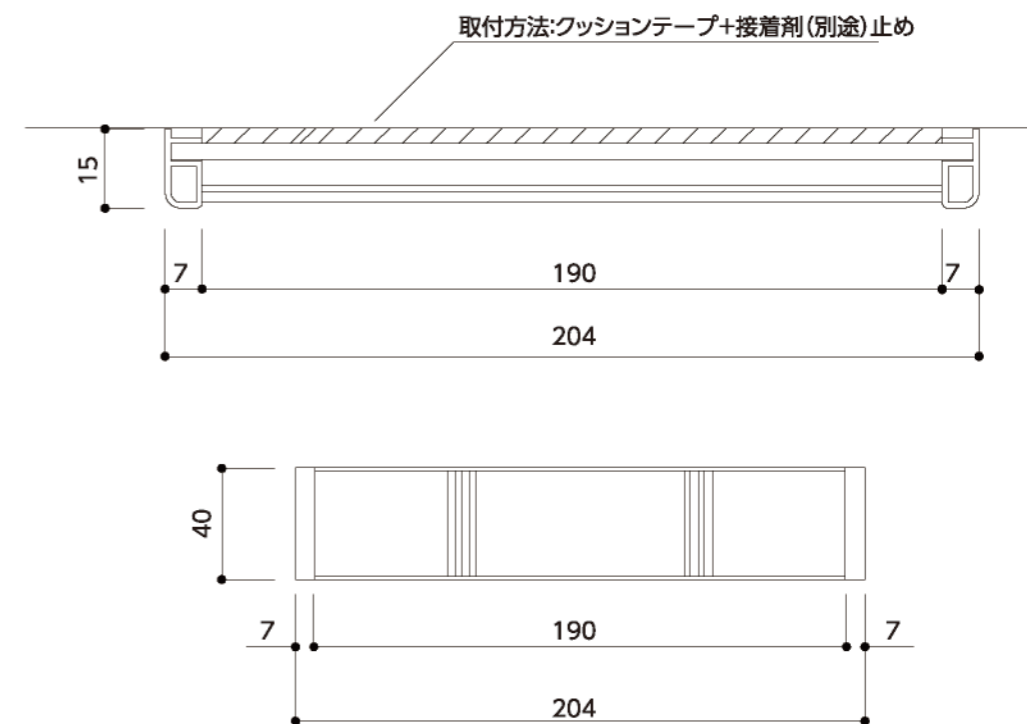

06 トイレサイン/スイング型【NS-FTY200】

数量 **13**

サイズ:H203×W245×D27
 フレーム:アルミ型材 アルマイト仕上(スイングタイプ)
 本体:アルミ型材 アルマイト仕上
 表示方法:UV印刷【VOCが発生しないインク】
 書体:游教科書体 横用 ボールド

- 印刷色(近似)
- DIC-N834 くさ色
 - DIC-N738 みかんちゃ色
 - DIC-N949 ふかがわねずみ色
 - 65-60P 男子トイレ
 - 99-60T 女子トイレ
 - N-95 白
 - N-50

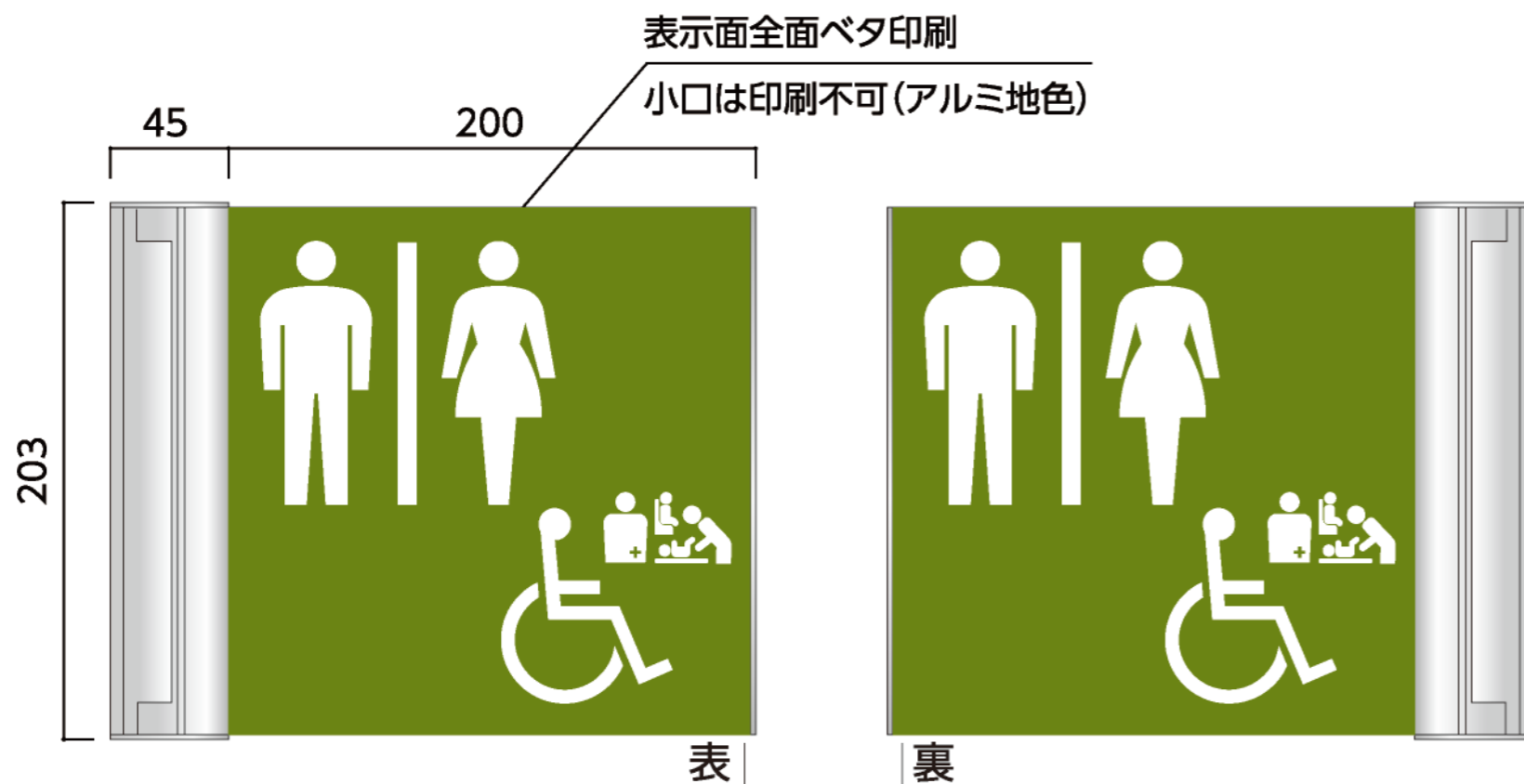

サイン一覧

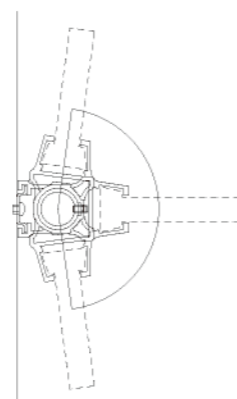
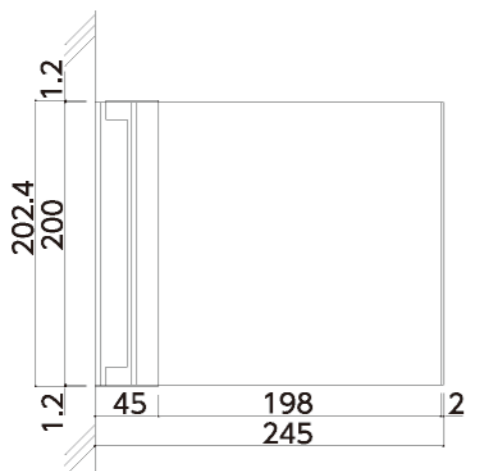
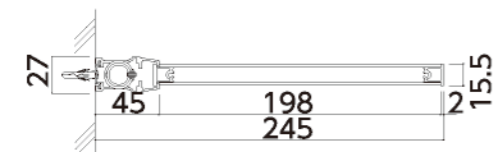
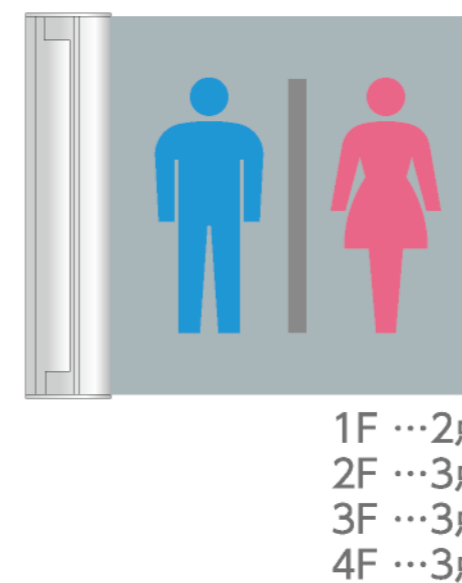
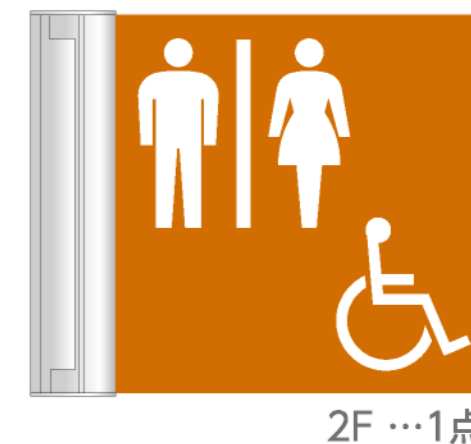
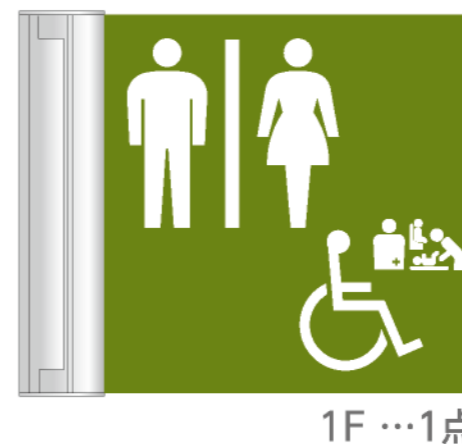

※スイング可能角度 160°

07 トイレサイン/正面型【別注】

数量 **28**

サイズ:H2500×W200×D6
 表示基盤:アルミ複合板 3t
 表示方法:インクジェットシート四方巻込
 取付方法:捨て板施工

- 印刷色(近似)
- DIC-N834 くさ色
 - DIC-N727 えんじ色
 - DIC-N889 あい色
 - DIC-N738 みかんちゃ色



設置写真

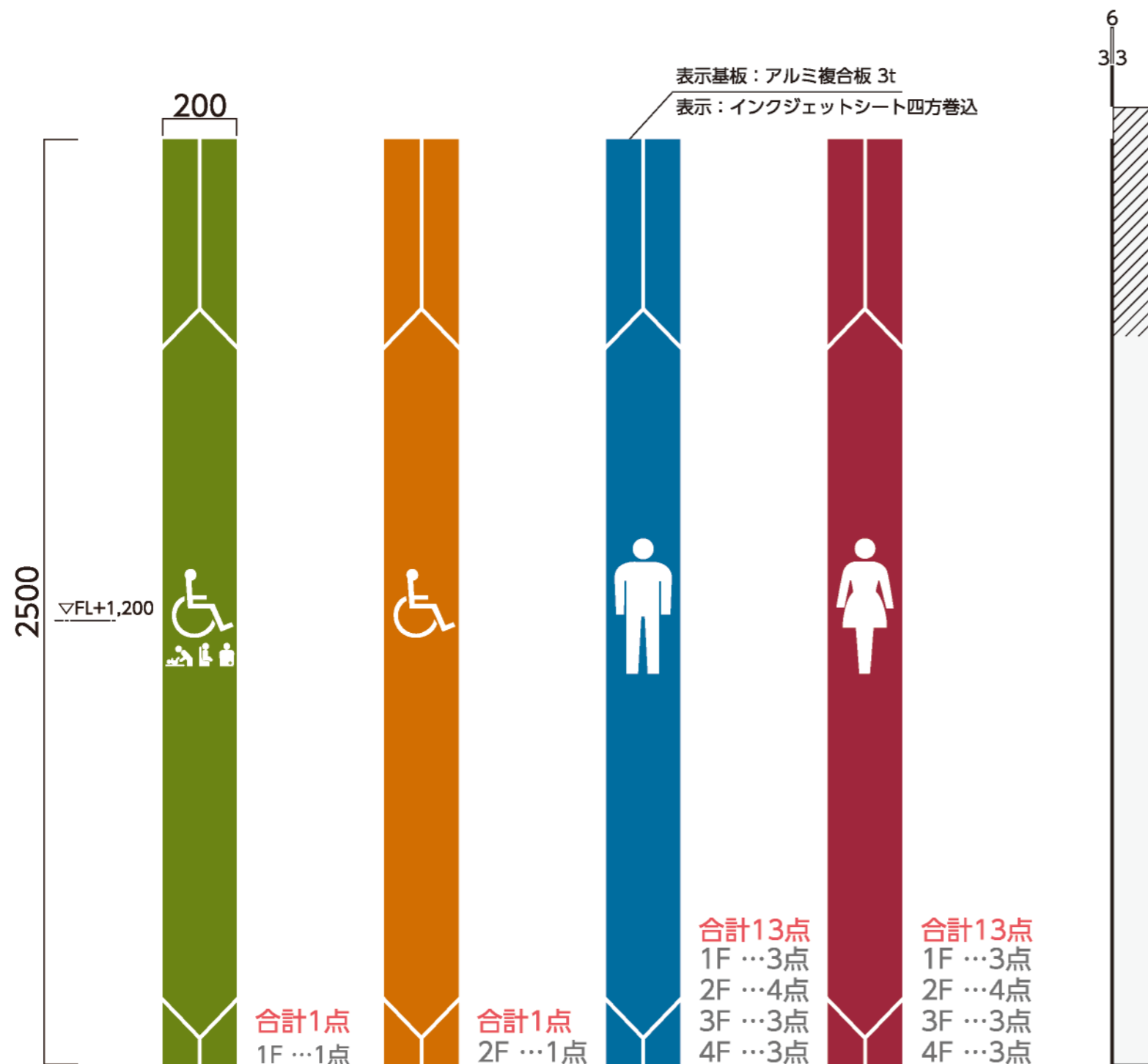

<取付イメージ>

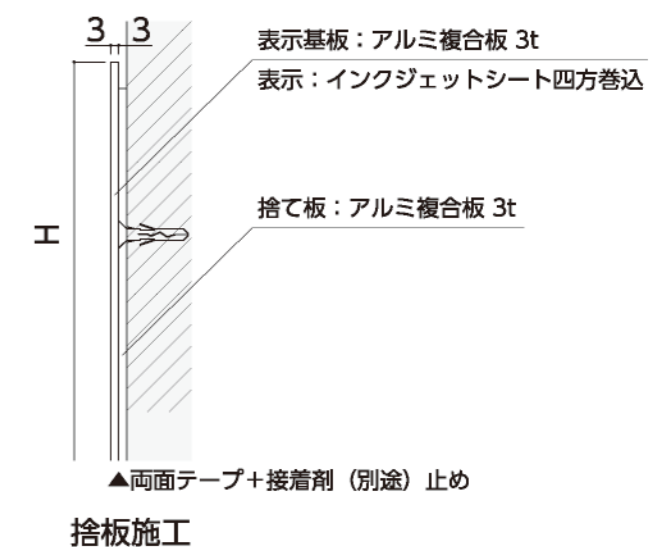
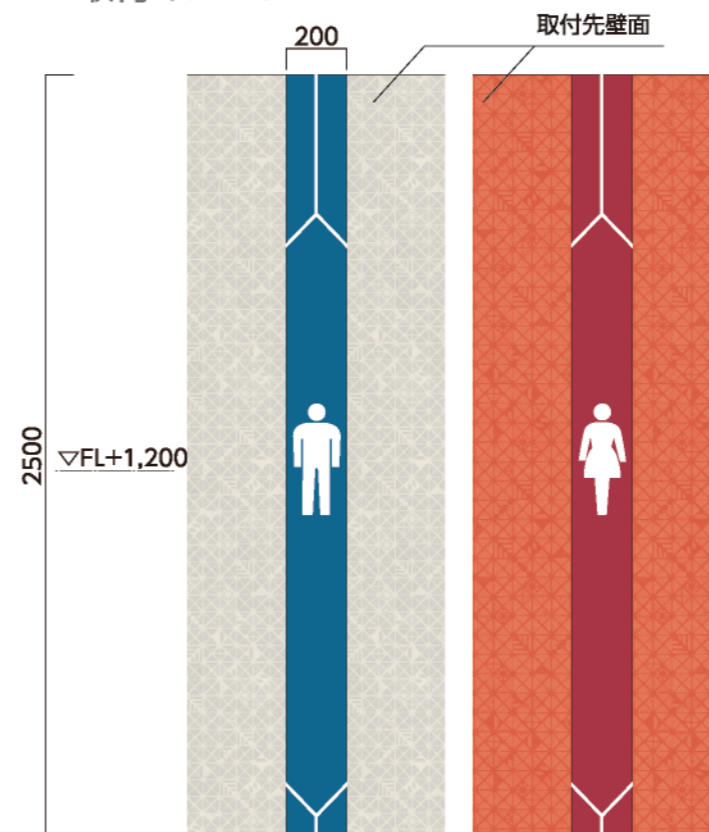

08 階数表示(当階)

数量 21

サイズ:H200
本体:アクリルマット板 t5 レーザー加工
取付方法:クッションテープ+接着剤(別途)止め
書体:游教科書体 横用 ボールド

アクリル色 ■ 黒マット

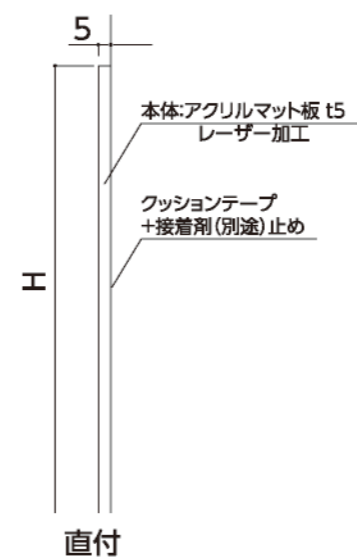
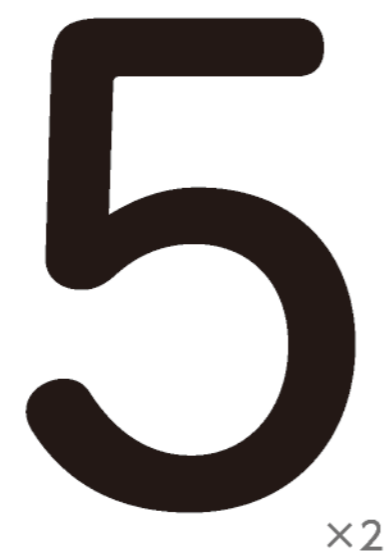
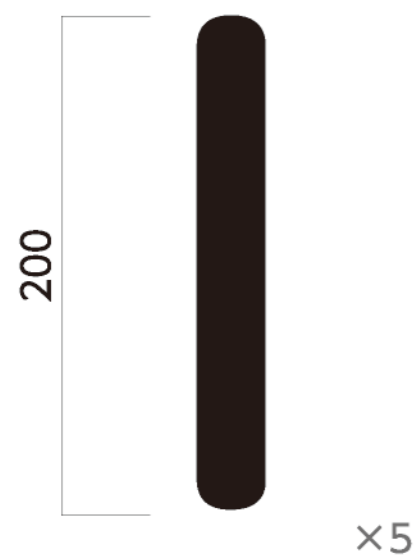

09 階数表示(当階)

数量 12

サイズ:H450×W390×D5
本体:アクリルマット板 t5 レーザー加工
書体:游教科書体 横用 ボールド
取付方法:クッションテープ+接着剤(別途)止め

アクリル色 □白マット

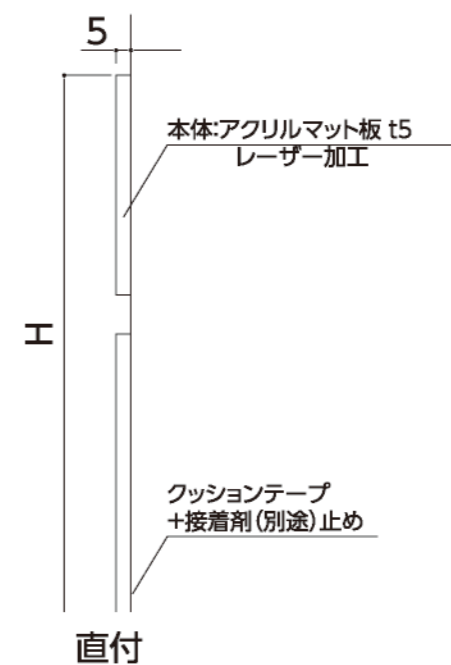
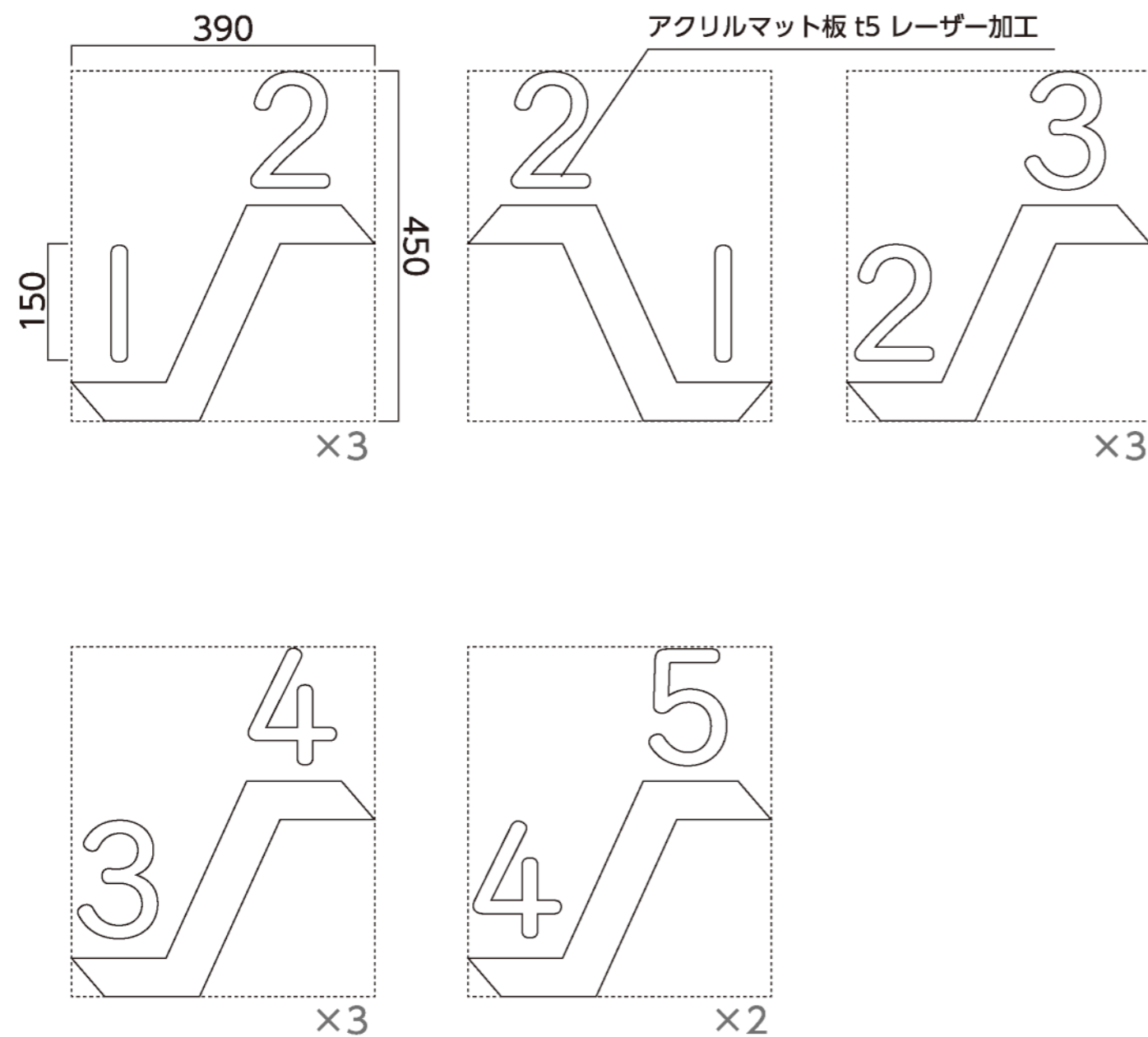

10 総合案内板 / 【TW枠 別注】

本体…数量 **2** マグネット…数量 **94**

サイズ:H749×W1249×D15
 フレーム:タモ材
 表示基板:スチール複合板2t インクジェットシート四方巻込み+マグネットシート1.6t 着脱式
 カバー:透明アクリル 3t 化粧ビス止め
 書体:游教科書体 横用 ポールド

アクリル色 □ 白マット

表示基板:スチール複合板2t インクジェットシート四方巻込み
 普通教室・少人数教室 マグネットシート1.6t着脱式
 カバー:透明アクリル3t 化粧ビス止め



＜マグネットシート……47点×2(1期用・2期用)＞

27.5	27.5	1-1	1-2	1-3	1-4	1-5	1-6
		2-1	2-2	2-3	2-4	2-5	2-6
		3-1	3-2	3-3	3-4	3-5	3-6
		4-1	4-2	4-3	4-4	4-5	4-6
		5-1	5-2	5-3	5-4	5-5	5-6
		6-1	6-2	6-3	6-4	6-5	6-6
		少人数 教室(1)	少人数 教室(2)	少人数 教室(3)	少人数 教室(4)	少人数 教室(5)	少人数 教室(6)
		きつず クラブ	第二 音楽室	イングリッシュ ルーム	生活科室	第二 図工室	



設置写真

アクリル色 □ 透明

- 印刷色(近似) □ 09-90D 薄ピンク
 □ 27-90F 黄色
 □ K37-90D 黄緑
 □ N-80 薄グレー
 □ N-30 濃グレー
 ■ 07-40X 赤
 □ 22-90B アイボリーマット近似
 ■ 39-60V 緑
 ■ 65-60P 青
 ■ 99-60T ピンク

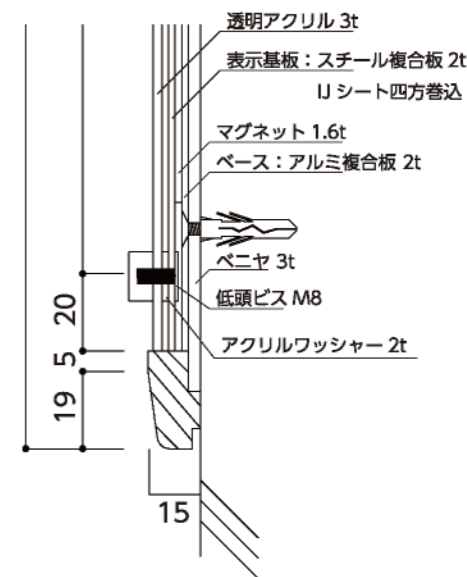

11 フロア案内板 / 【別注】

本体…数量 **7** マグネット…数量 **94**

サイズ:H700×W600×D23
 表示基板:スチール複合板 3t インクジェットシート四方巻込
 +マグネットシート1.6t 着脱式
 カバー:透明アクリル 3t 化粧ビス止め
 書体:游教科書体 横用 ボールド

- アクリル色 □ 透明
 印刷色(近似) □ 09-90D 薄ピンク
 □ 27-90F 黄色
 □ K37-90D 黄緑
 □ N-80 薄グレー **バックヤード**
 □ N-30 濃グレー **線・部屋名**
 □ 07-40X 赤 **現在地**
 □ 22-90B アイボリーマット近似 **ベース色**
- DIC-N949 ふかがわねずみ色
 ■ DIC-N889 あい色 **1F**
 ■ DIC-N738 みかんちゃ色 **2F**
 ■ 22-70V サルファーイエロー **3F**
 ■ DIC-N834 くさ色 **4F**
 ■ 39-60V 緑
 ■ 65-60P 青
 ■ 99-60T ピンク

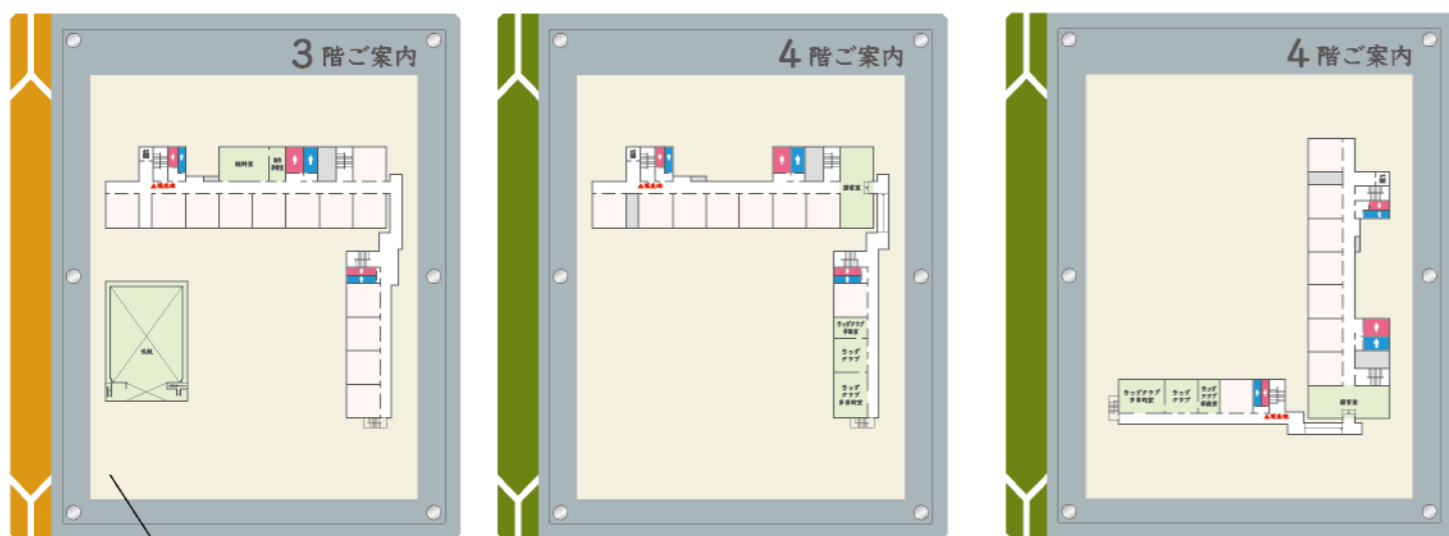
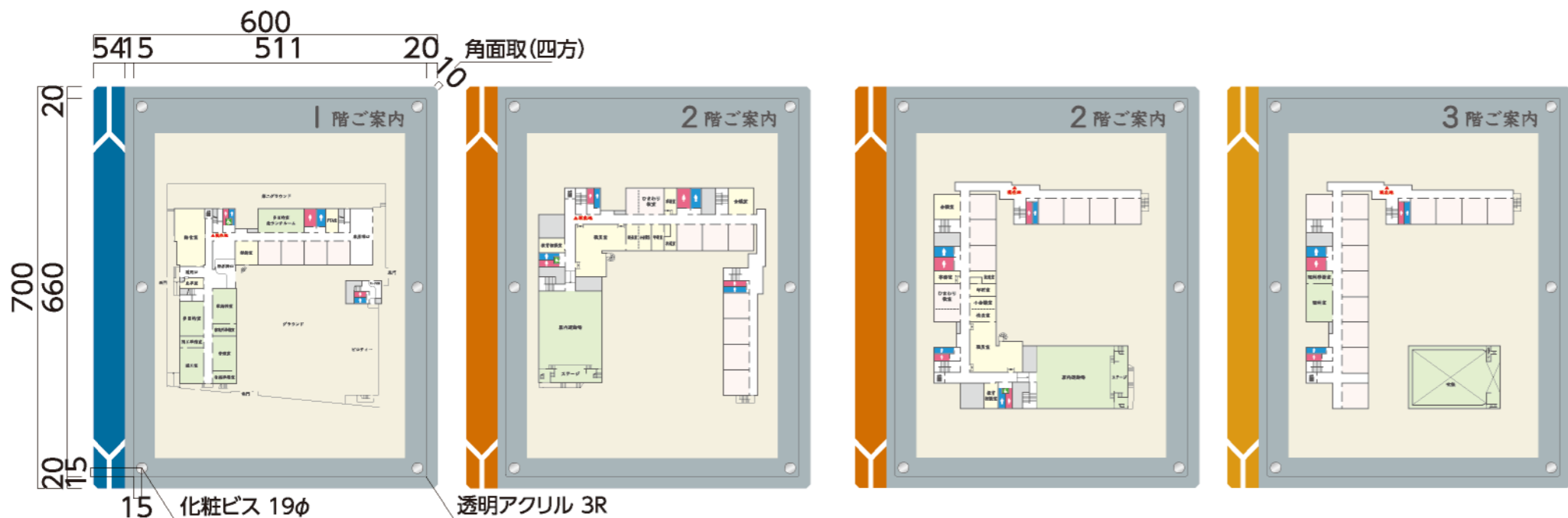

表示基板:スチール複合板3t インクジェットシート四方巻込み
 普通教室・少人数教室 マグネットシート1.6t着脱式
 カバー:透明アクリル3t 化粧ビス止め



設置写真

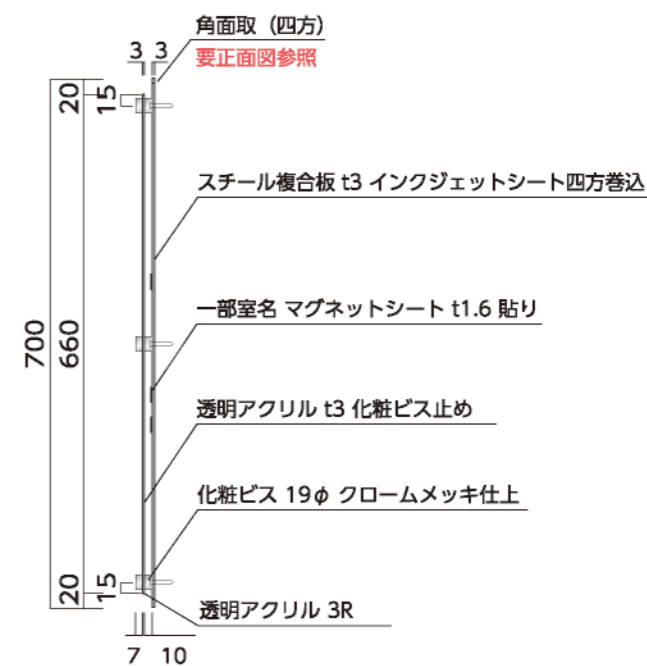

12 下駄箱クラス表示用シート

数量 **40**

サイズ:H80×W300
 本体:インクジェットシート(輪郭カット)
 書体:游教科書体 横用 ボールド

印刷色(近似) ■ DIC-N727 えんじ色

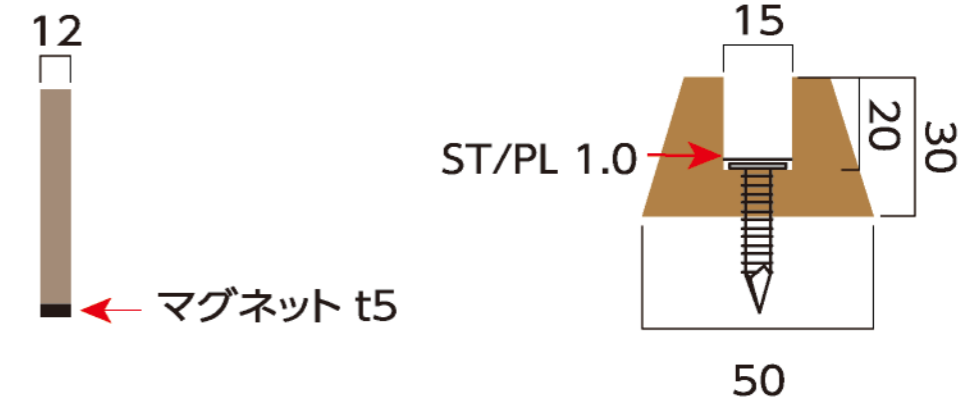
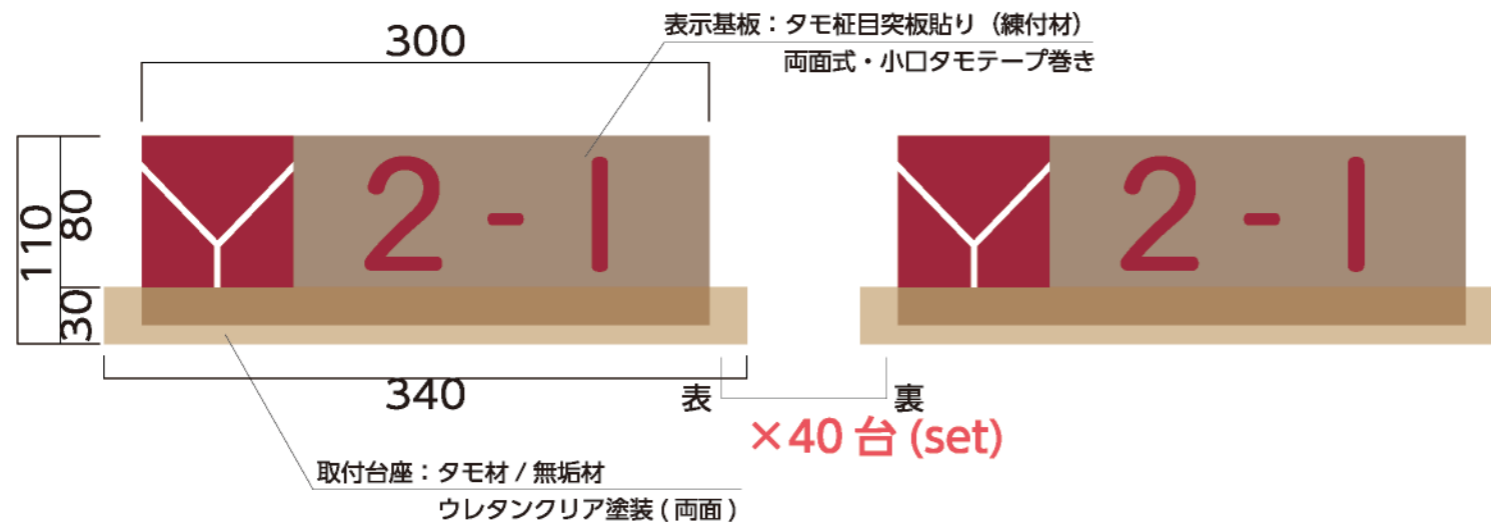

サイン一覧

80	300												
		1-1	×2	2-1	×2	3-1	×2	4-1	×2	5-1	×2	6-1	×2
		1-2	×2	2-2	×2	3-2	×2	4-2	×2	5-2	×2	6-2	×2
		1-3	×2	2-3	×2	3-3	×2	4-3	×2	5-3	×2	6-3	×2
		1-4	×2	2-4	×2	3-4	×2	4-4	×2	5-4	×2	6-4	×2
		1-5	×2	2-5	×2	3-5	×2	4-5	×2	5-5	×2	6-5	×2
		1-6	×2	2-6	×2	3-6	×2	4-6	×2	5-6	×2	6-6	×2
								来賓用	×2	職員用	×2	PTA用	×2

13 インターホンサイン【FH-110上】

数量 **3**

サイズ:H110×W110×D6
 フレーム:ABS樹脂成形品
 本体:樹脂シート0.3t
 表示方法:シルク印刷+UF点字加工
 書体:スーラDB(規格製品)

フレーム色 グレー

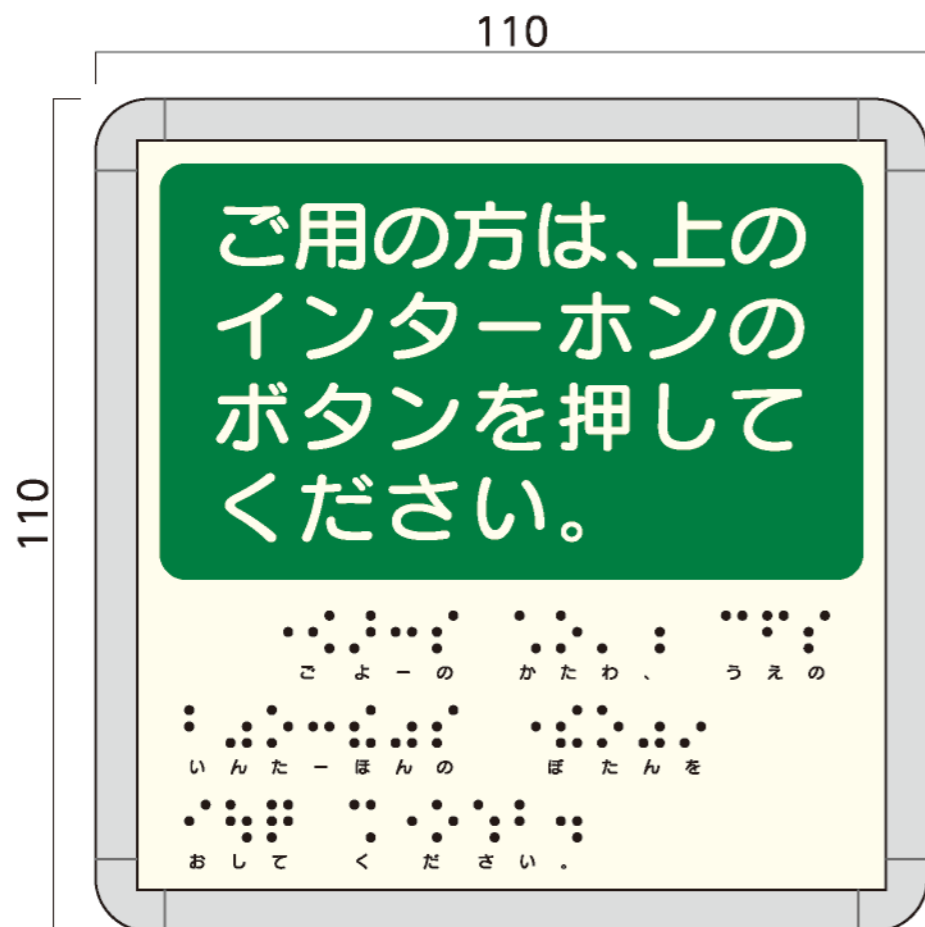

表記は点字ルールに基づくものです

■点字拡大

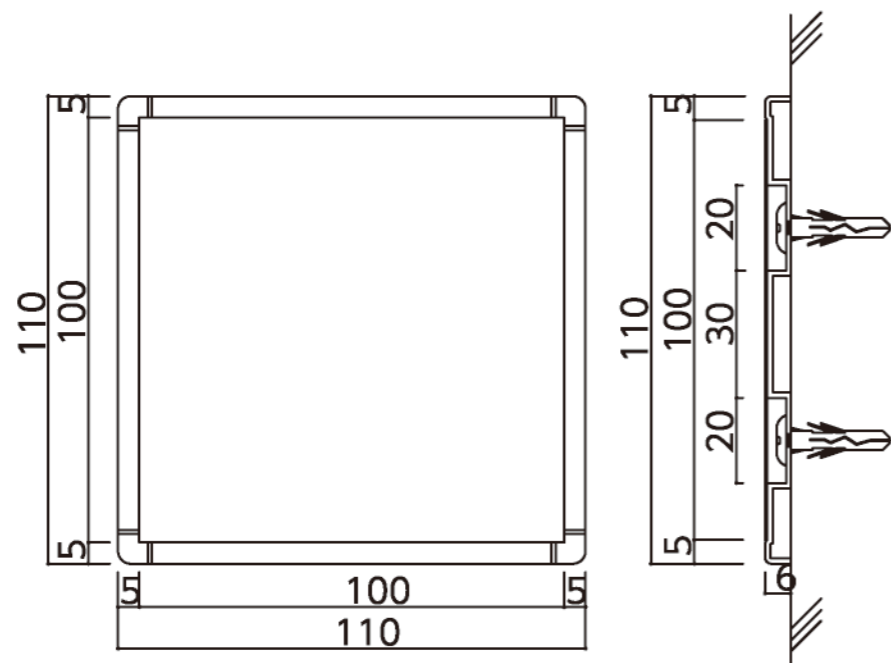
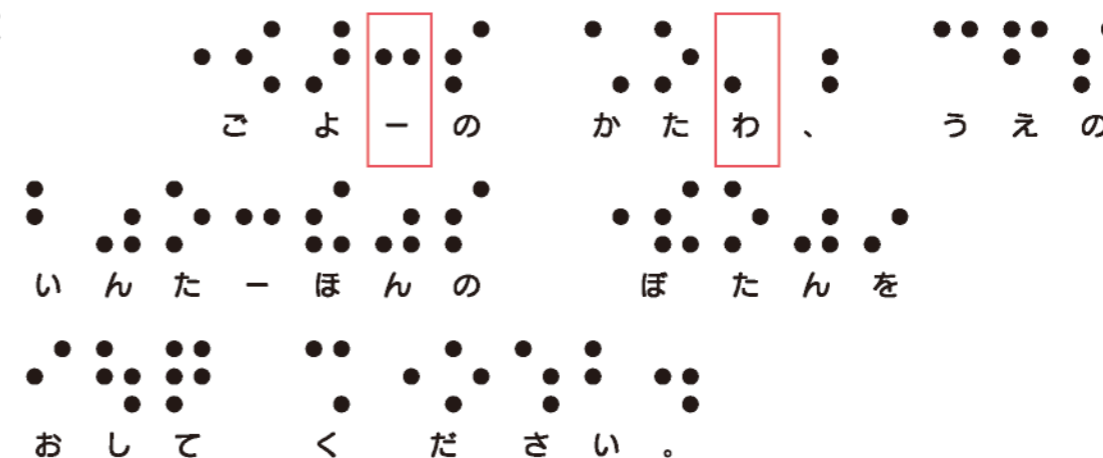

14 屋外用プレート／正面型【別注】

数量 **3**

サイズ:H100×W300×D6
表示基板:アルミ複合板 t3
表示方法:インクジェットシート四方巻込
捨て板:アルミ複合板 t3
書体:游教科書体 横用 ボールド

印刷色(近似) 黒 ■ N-10

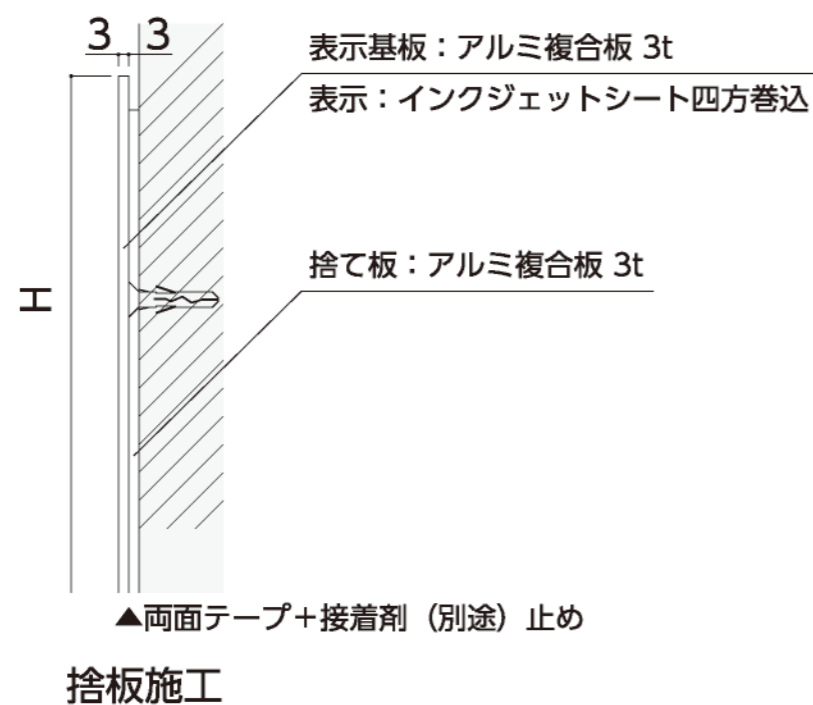

サイズ:H30
本体:カッティングシート
書体:游教科書体 横用 ボールド

シート色 ■ 3M SC502 チャコールグレイ

30 [西昇降口

サイン一覧

1F…6点

西昇降口

南出入口

受付

通用口

東昇降口

検収室

4F…1点

図書室

1F…2点

きつずクラブ玄関

きつずクラブ出入口

4F…1点

きつずクラブ出入口

16 ELVサイン

サイズ:H300
本体:アクリルマット板 t5 レーザー加工
取付方法:クッションテープ+接着剤(別途)止め

数量 **4**

アクリル色 ■ 黒マット

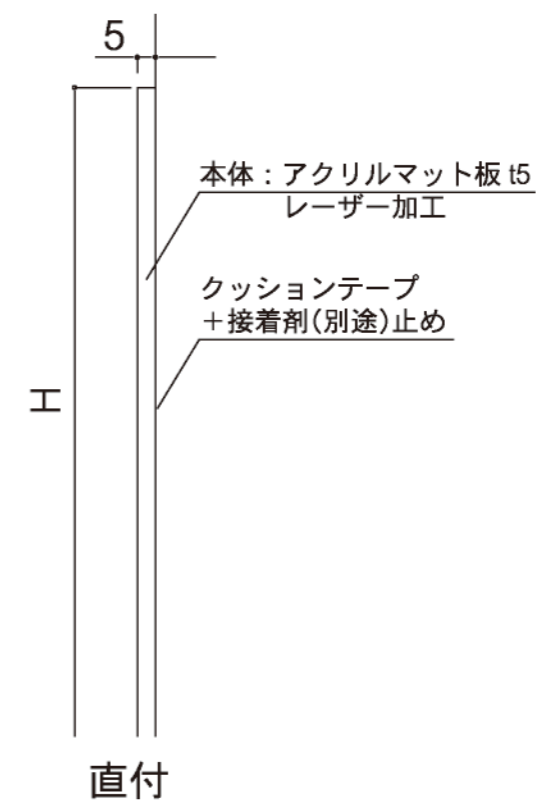
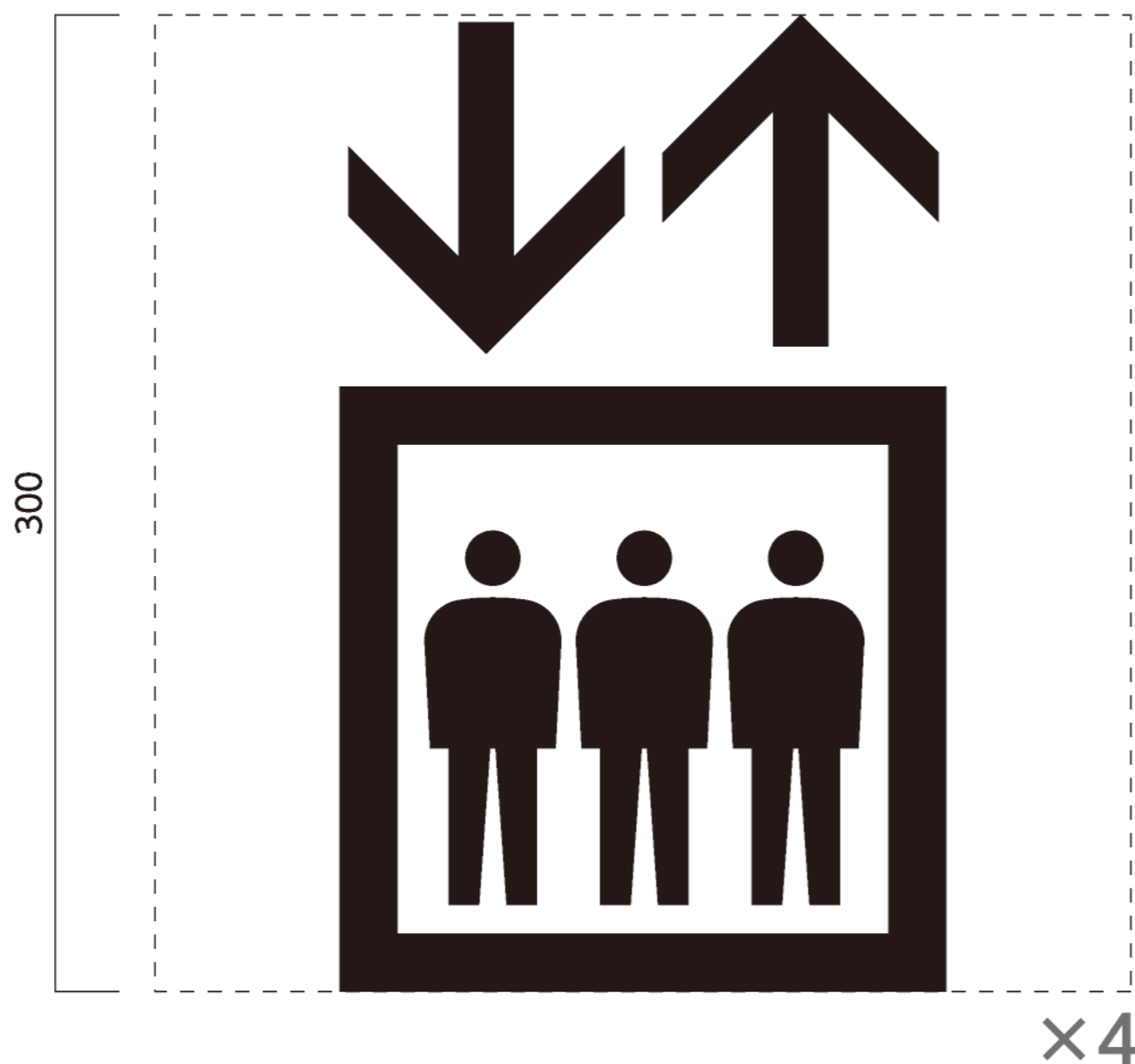

サイズ:H30 /H135
本体:カッティングシート
インクジェットシート

シート色 ■ 3M SC502 チャコールグレイ
印刷色(近似) ■ 65-60P 男子トイレ
■ 99-60T 女子トイレ
■ DIC-N727 えんじ色

30 PS

サイン一覧

PS...25

EPS ...10

SK ...8

消火ポンプ室

休憩室

前室

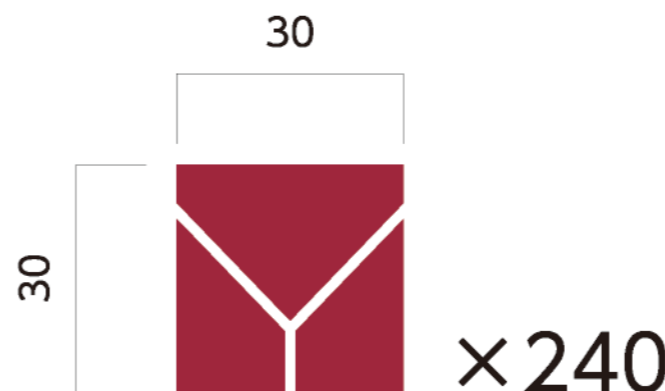
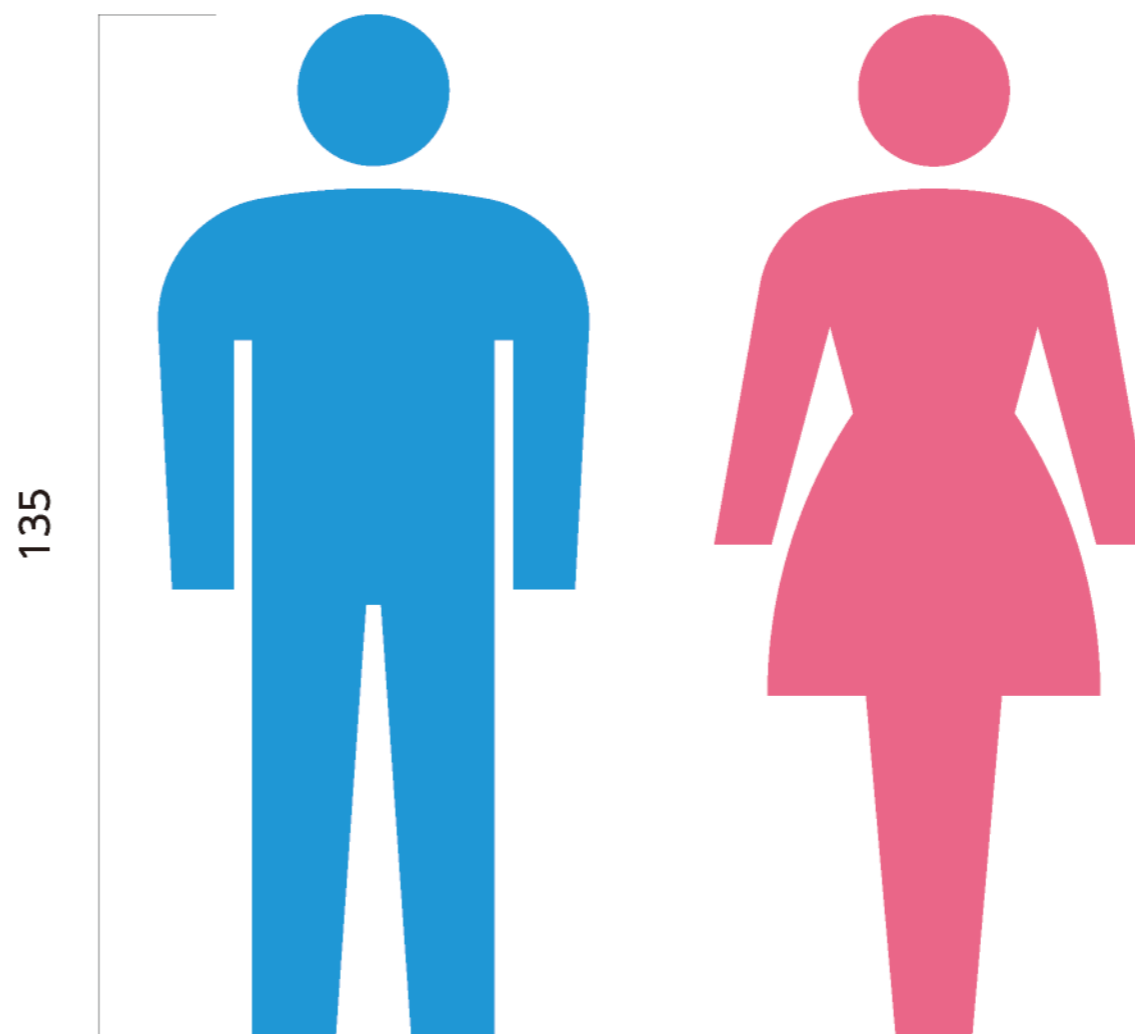

本 体:H160×W375×D3 SUS 3t 鏡面仕上 ※四方面取
 H60×H150×D1 SUS 1t 鏡面仕上 ※四方面取
 文字・絵:凹エッチング
 書 体:游教科書体 横用 ボールド

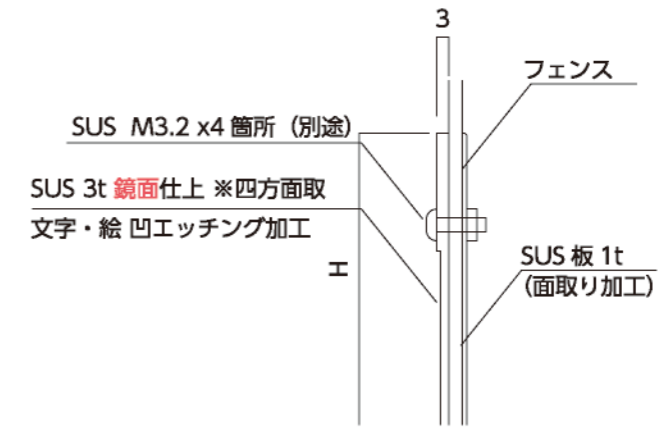
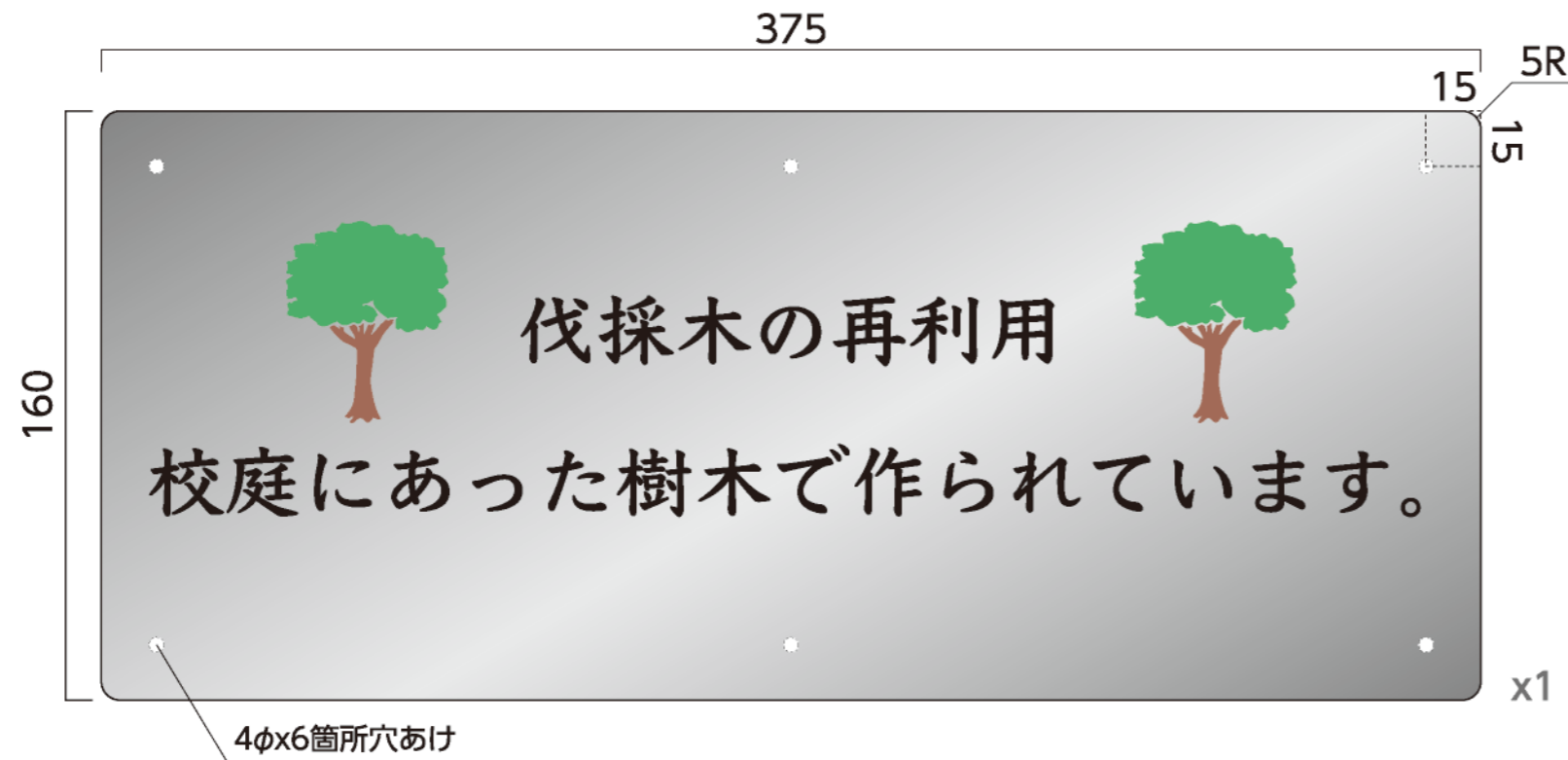

文字・絵(近似) ■ N-10
 ■ 39-60V
 ■ 15-40H

