

01 案内板【MPW1260】

数量 1

サイズ：H600×W1200×D15
 本体：メープル材練付板 t15 クリア塗装仕上
 表示：UV印刷（VOCが発生しないインク）

印刷色 黒 ■ N-10 緑 ■ 45-50T
 青 ■ 72-40T 茶 ■ 09-30F
 赤 ■ 05-40X その他データなり

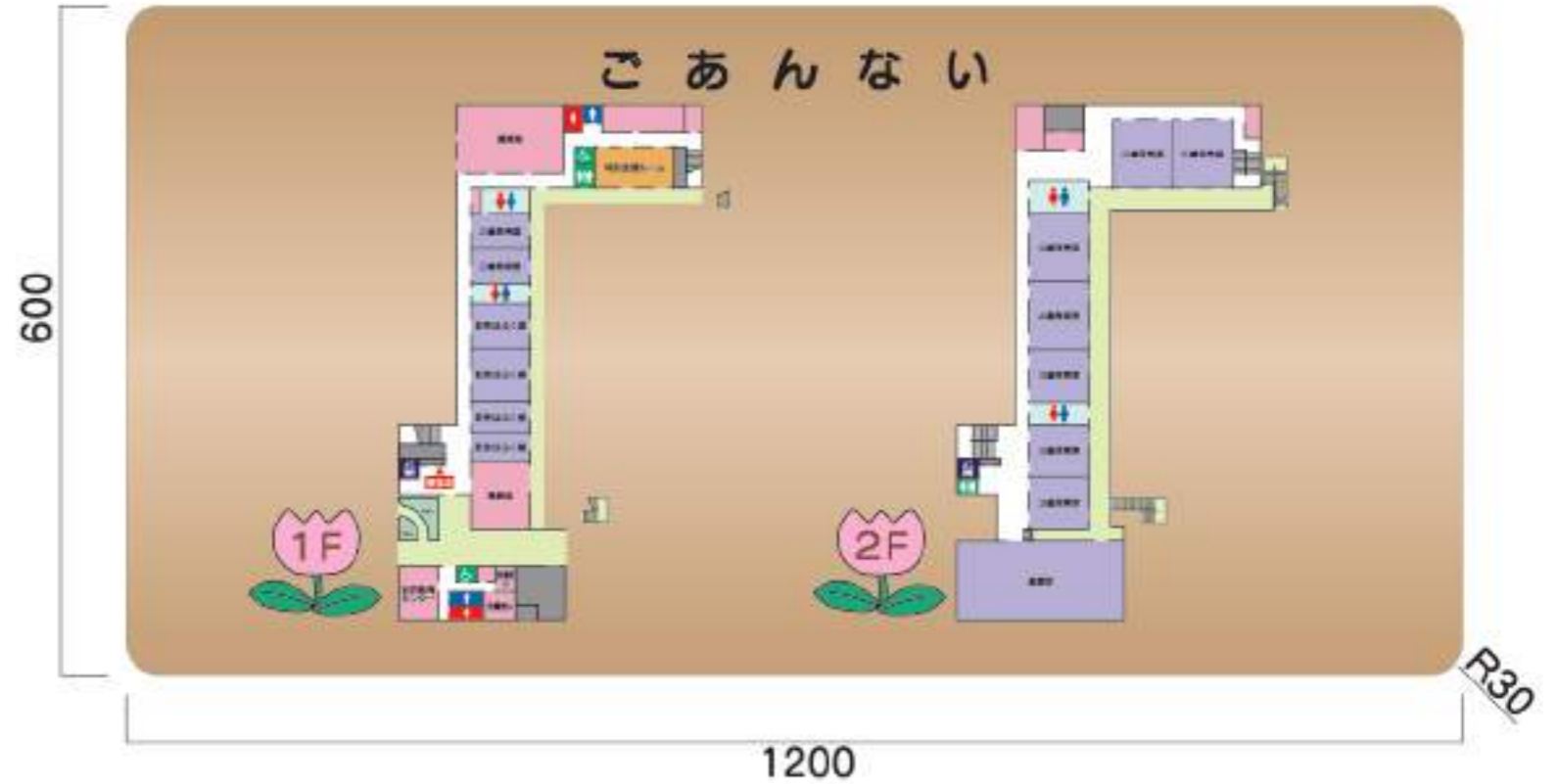

納入事例 カラー図面
 カテゴリー 幼稚園・保育園

御祝

藤原町地区町内会連合会
 寺家町地区町内会連合会
 本町地区町内会連合会

物件概要
 住所
 施工年月
 主な納品サイン

かこいろこども園
 兵庫県 加古川市
 2026年3月
 メープル製品 案内板
 部屋名サイン（屋内用）
 部屋名サイン（屋外用）
 メープル製品 階数表示
 インターフォンサイン
 衝突防止サイン



外観

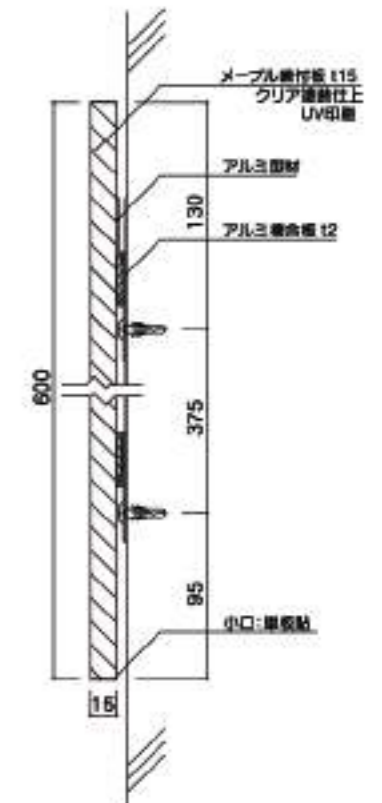
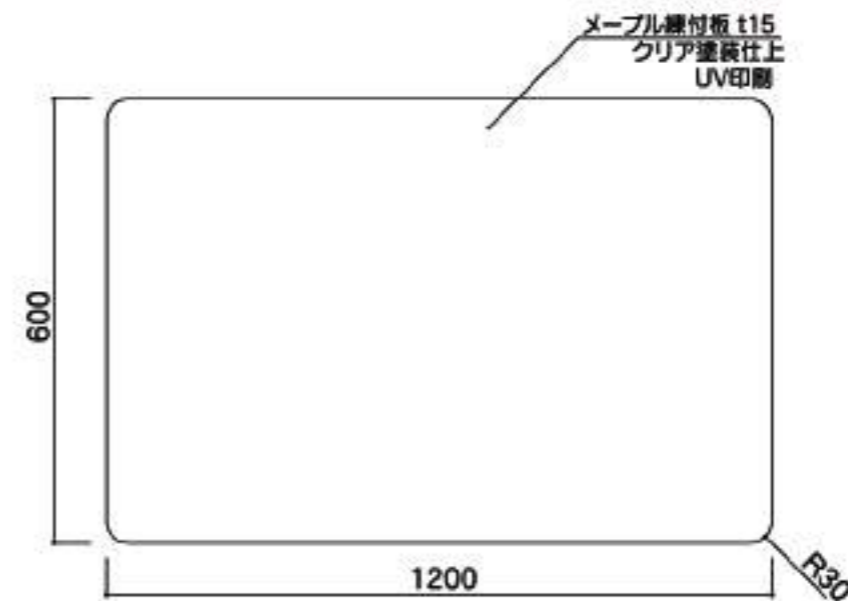

02 室名サイン/側面型【NS-FA250角R】

数量 **22**

サイズ：H253×W295×D27
 フレーム：アルミ型材 アルマイト仕上（スイングタイプ）
 本体：アクリル板5t角R
 表示：インクジェットシート前面貼

アクリル色 □ 白ツヤ

印刷色 黒 ■ N-10 □ マーブル調
 茶 ■ 09-30F その他データなり
 白 □ N-95



1F



2F



設置写真

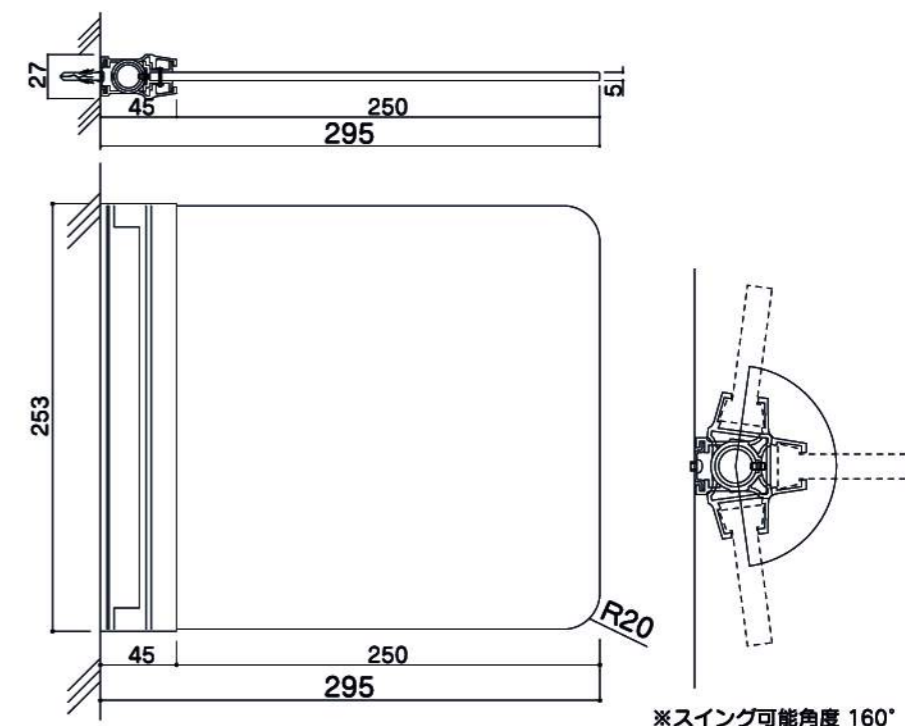

03 室名サイン/スイング【NS-MPW特注-SV】

数量 **18**

サイズ：H250×W295×D2
 ブラケット：アルミ型材アルマイト仕上 スイング可動式
 本体：メープル材 練付板クリア塗装仕上
 表示方法：UV印刷【VOCが発生しないインク】

印刷色 黒 ■ N-10
 白 □ N-95
 茶 ■ 09-30F
 その他データなり

1F



2F

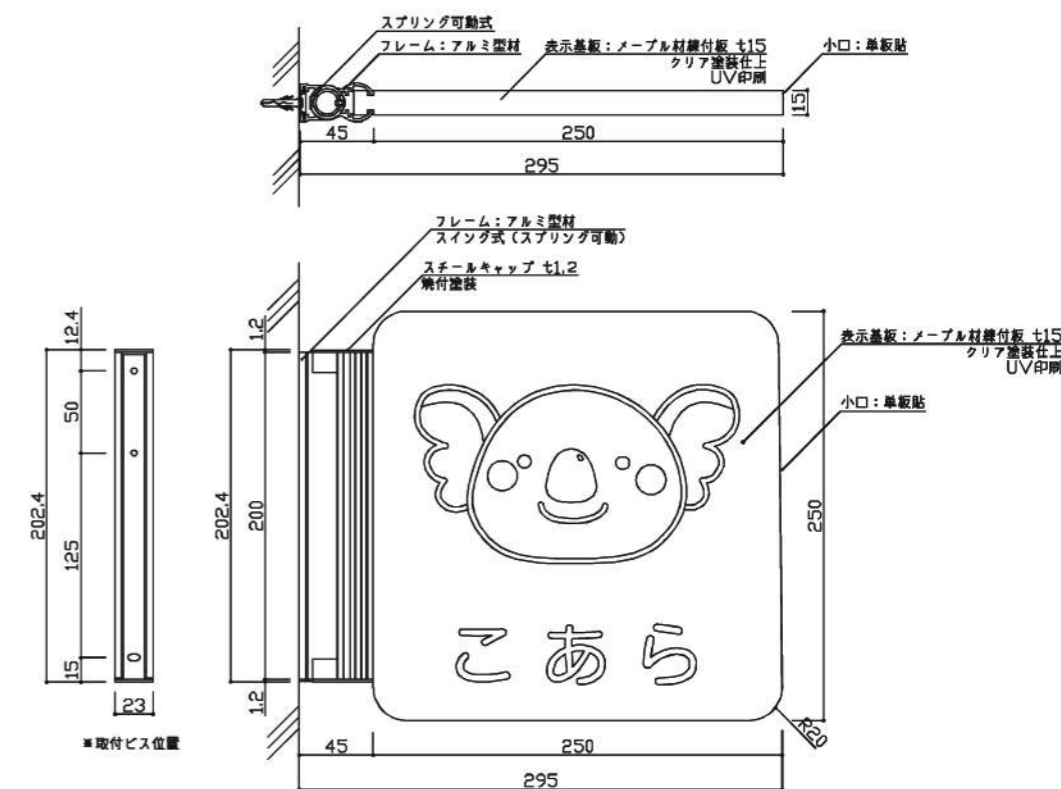

05 室名サイン/正面【MPW特注R】

数量 1

サイズ：H300×W600×D15
ベース：アンカーボルト
本体：メープル材 練付板クリア塗装仕上
表示方法：UV印刷【VOCが発生しないインク】

印刷色 黒 ■ N-10
白 □ N-95
茶 ■ 09-30F
その他データなり

2F

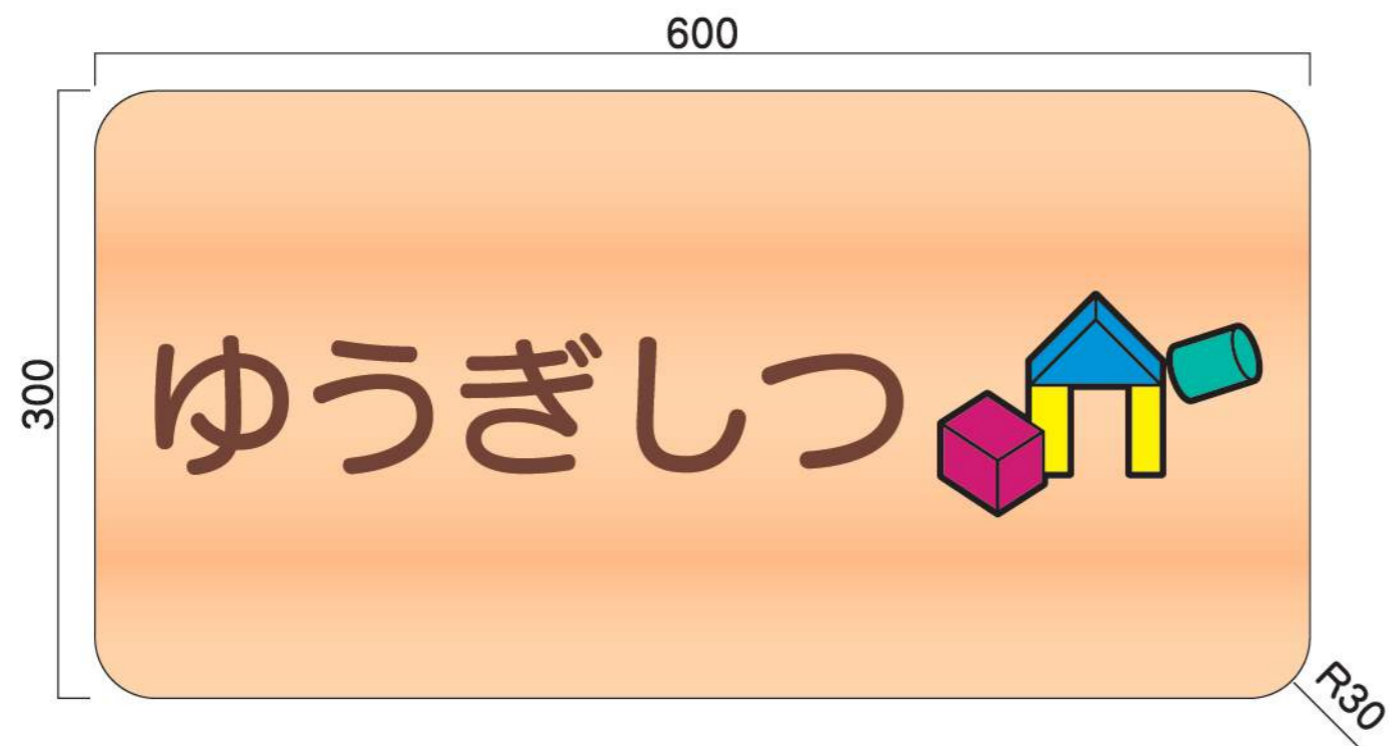

設置写真

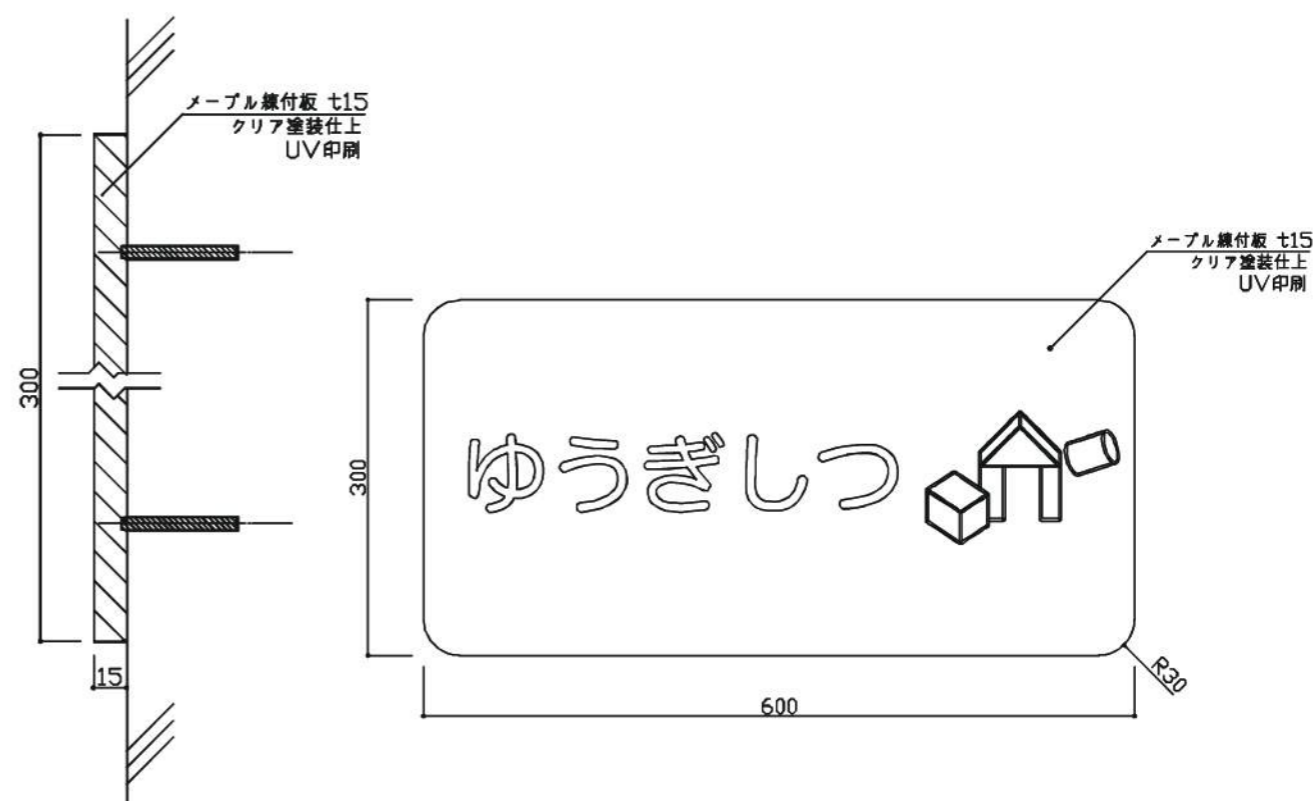

06 室名サイン/正面【アクリル別注】

数量 1

サイズ：H300×W600×D6
本 体：アクリル板3t (+捨て板3t)
表示方法：インクジェットシート貼

印刷色 黒 ■ N-10
白 □ N-95
■ メープル調
その他データなり

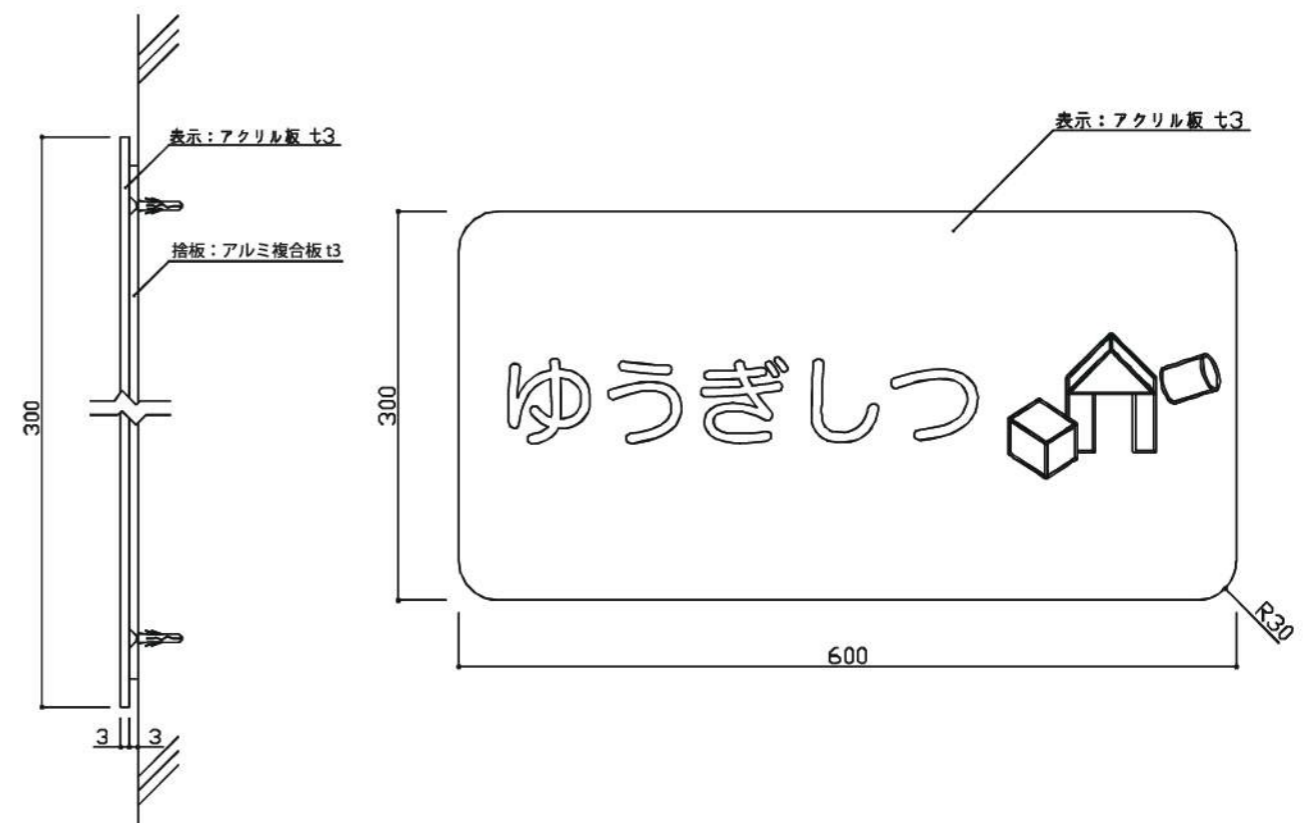
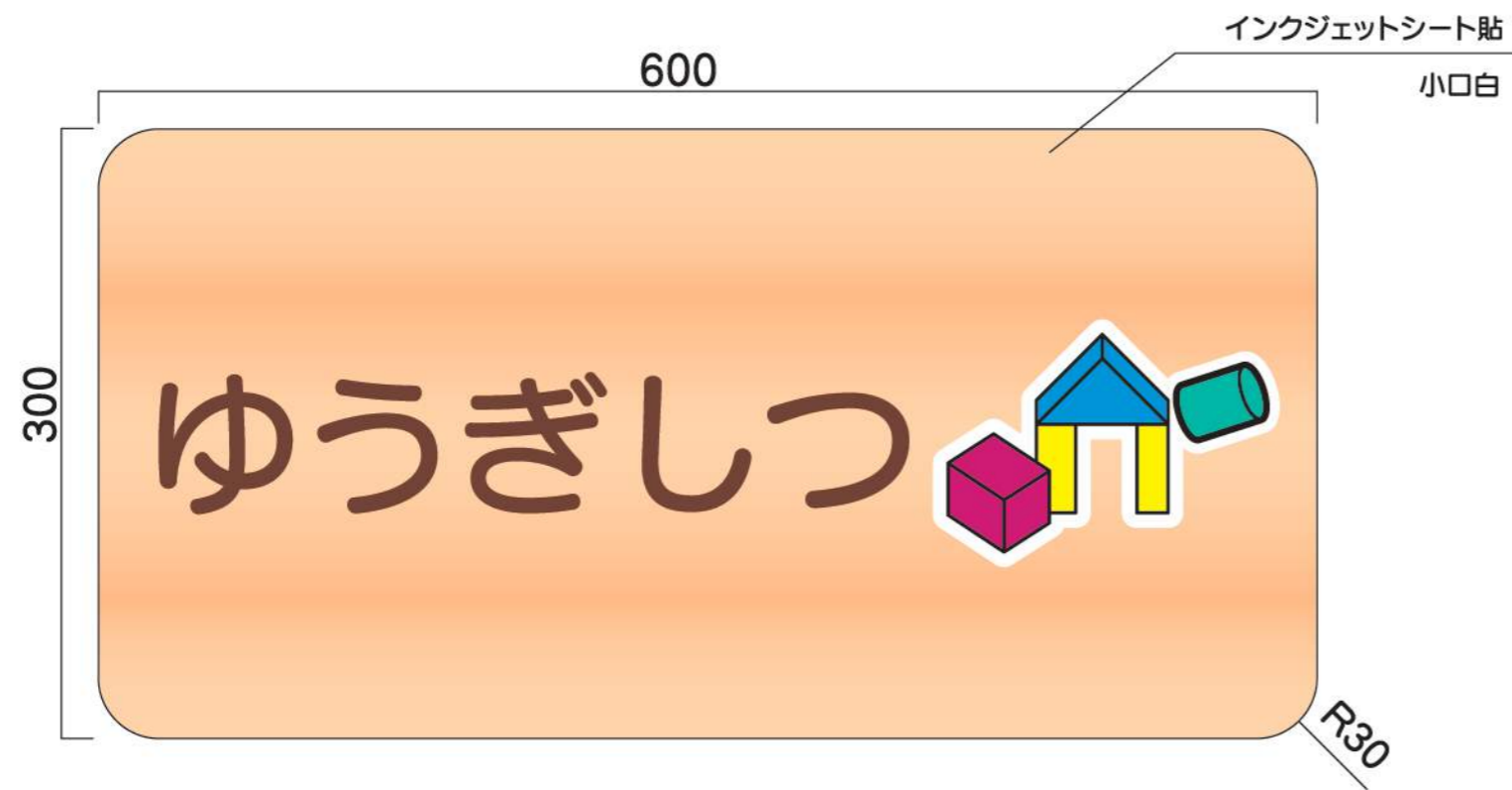

07 室名サイン/正面型【CFプレート/160型】

サイズ：H160×W160×D10
 本体：ABS樹脂成型品/樹脂シート
 表示：インクジェット貼+UF点字加工

数量 1

フレーム色 ■ ブラウン
 印刷色 緑 ■ 45-40P

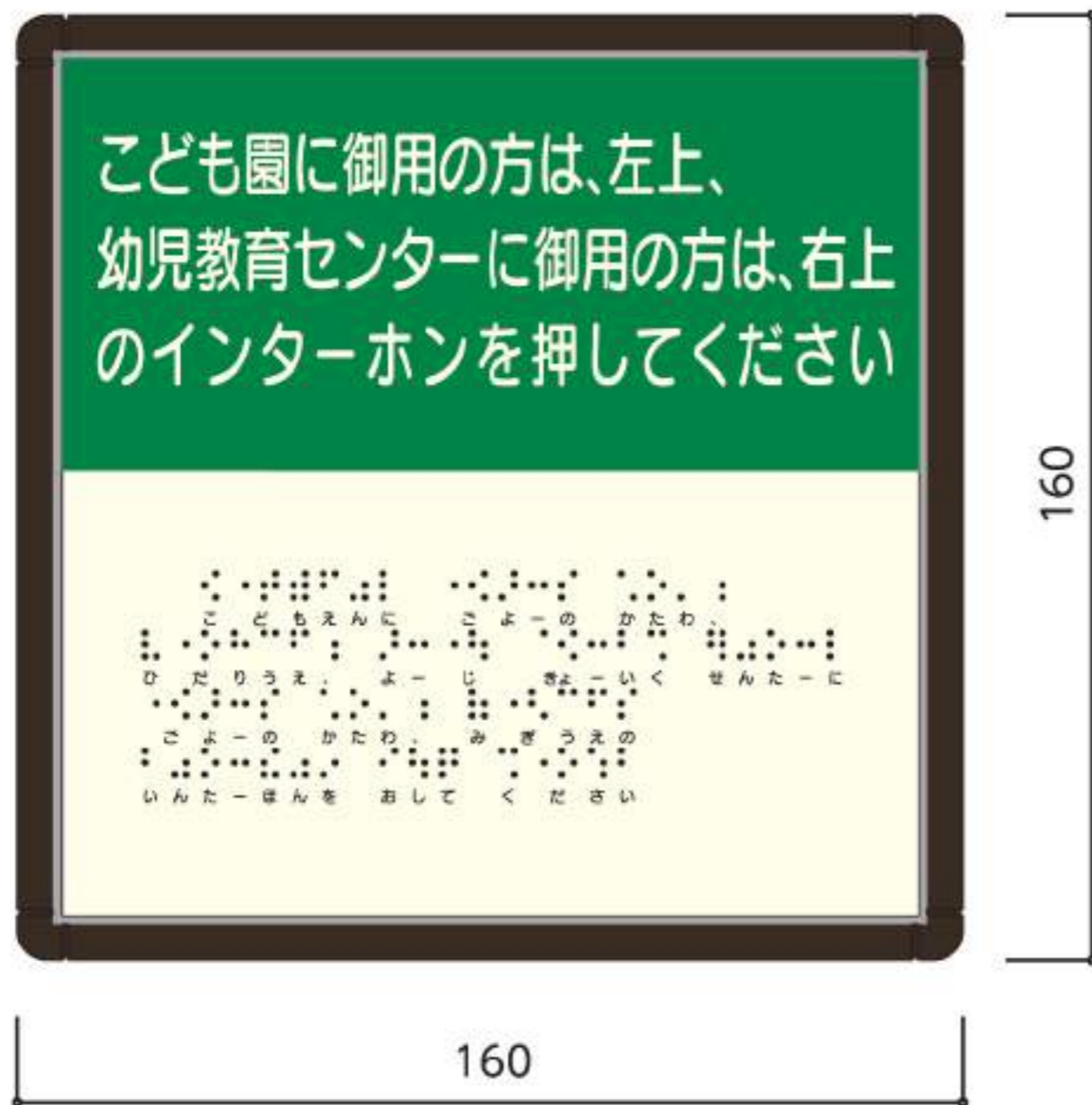

設置写真

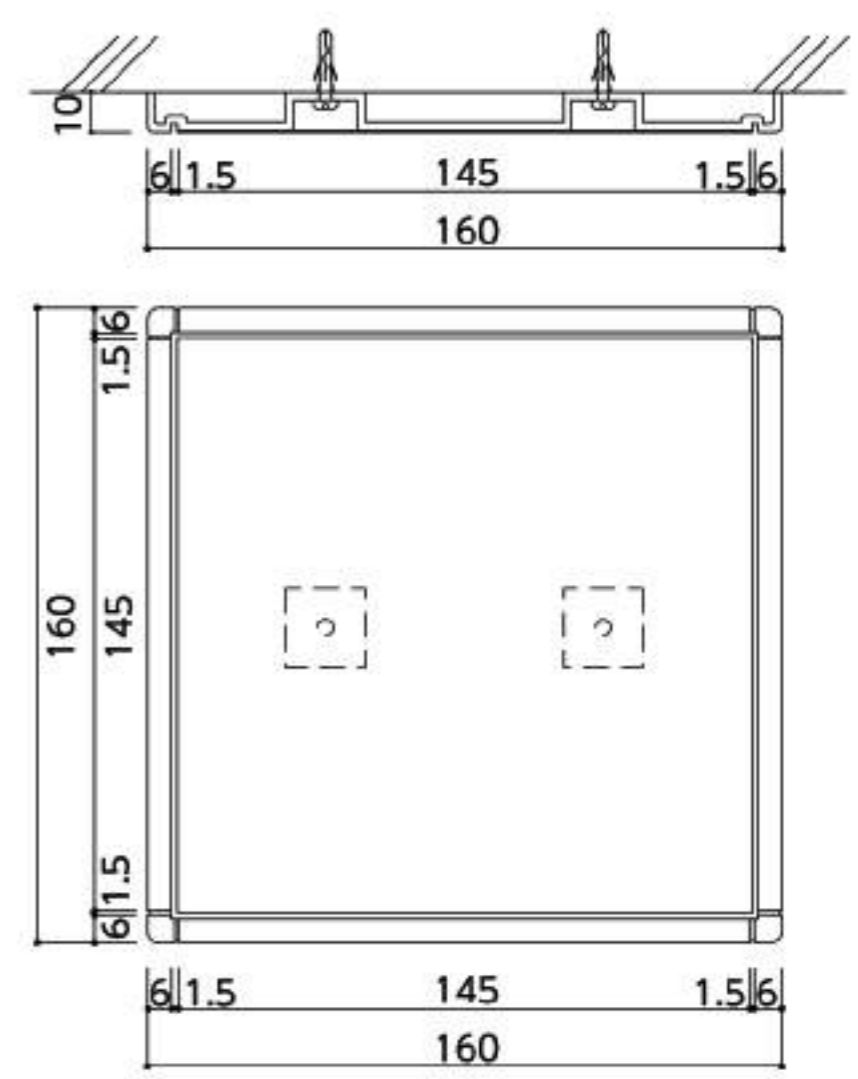

08 階数表示

数量 4

サイズ：H150×W57×D15／H150×W129×D15
文字：メイプル無垢材15(縦目) クリア塗装仕上
ベース：アンカーボルト
フォント：スーラDB



設置写真

1F

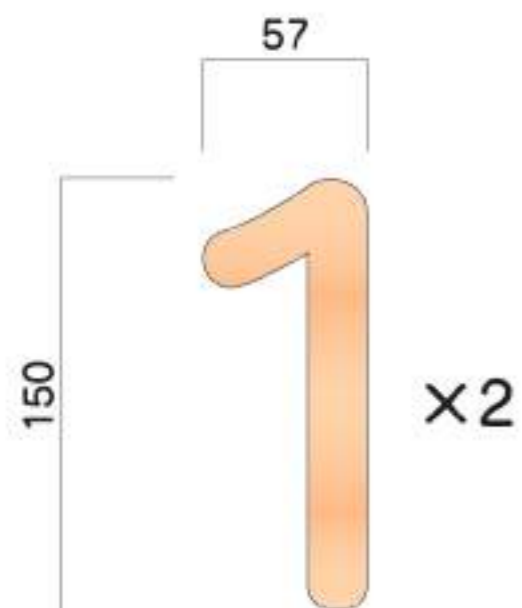

2F

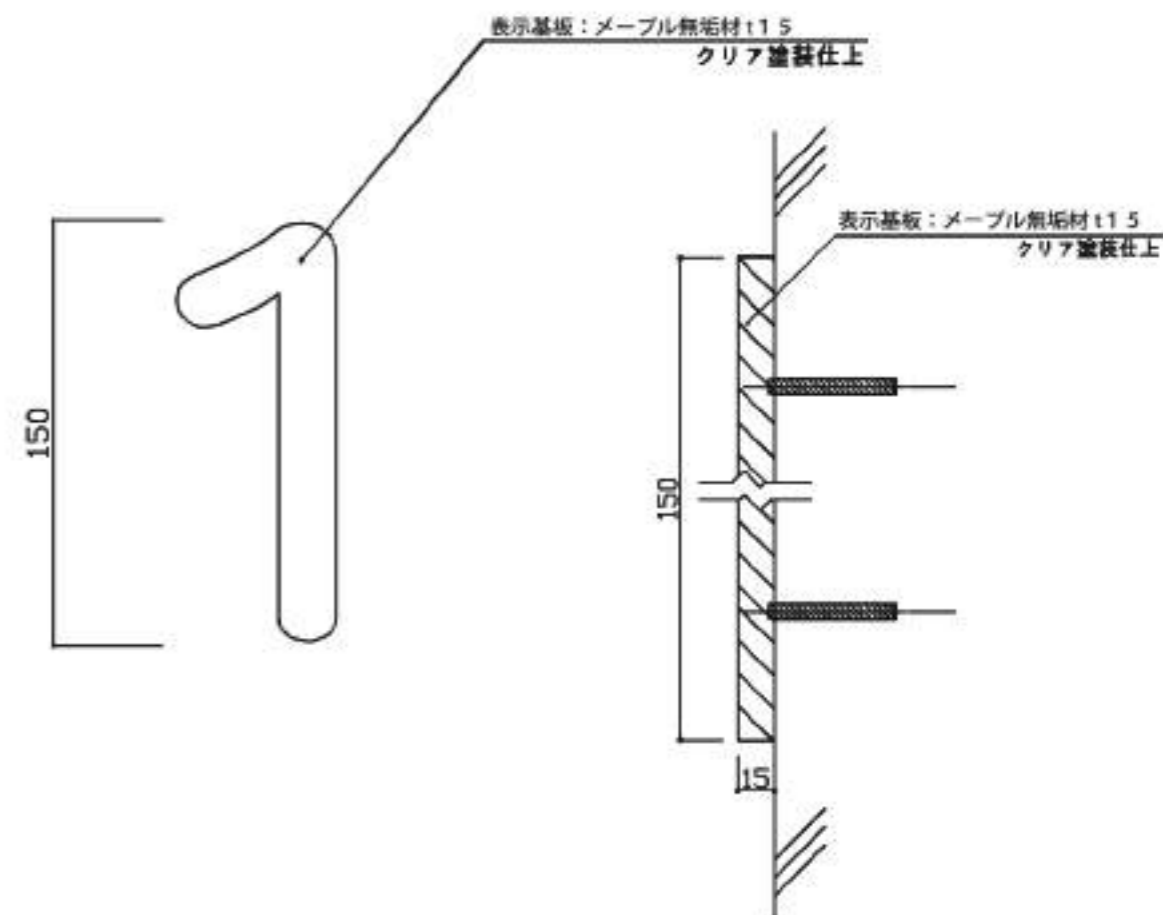
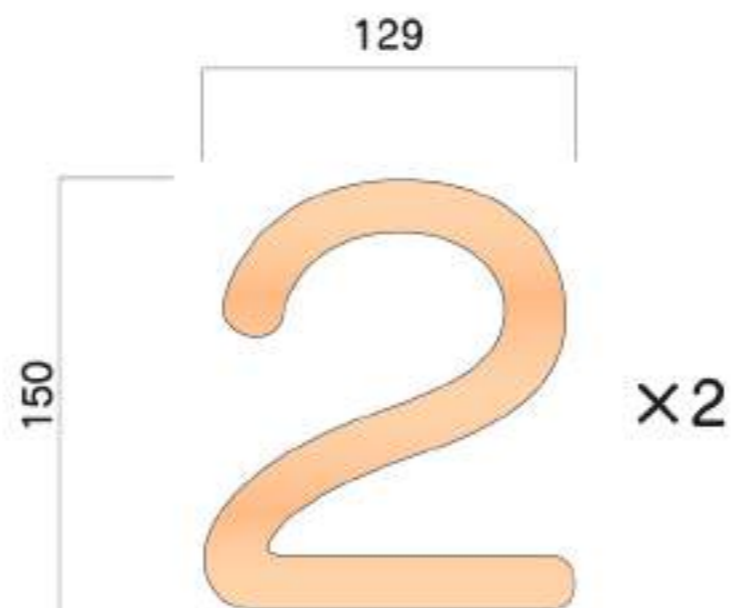

09 踊り場階数表示

数量 2

サイズ：H350×W350×D15
文字：メイプル無垢材15(縦目) クリア塗装仕上
ベース：アンカーボルト
フォント：スーラDB

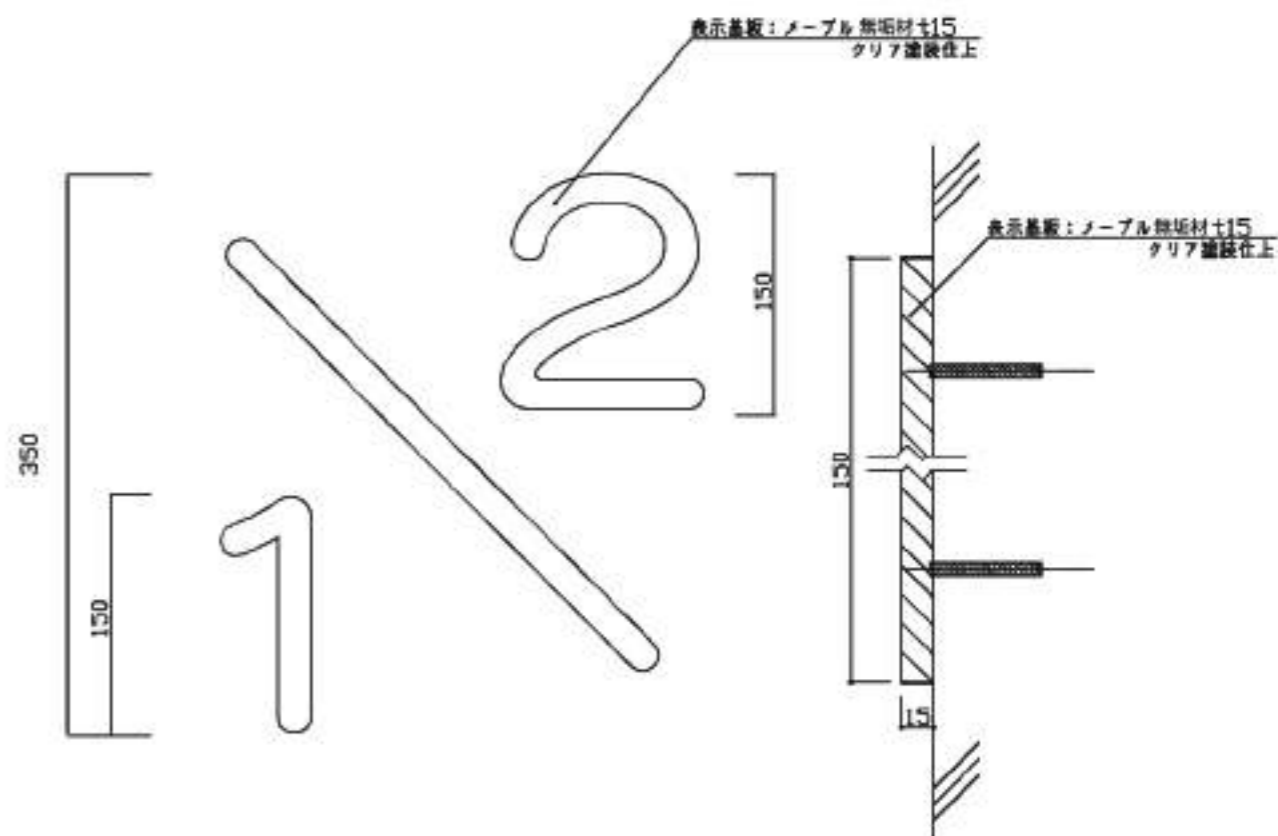
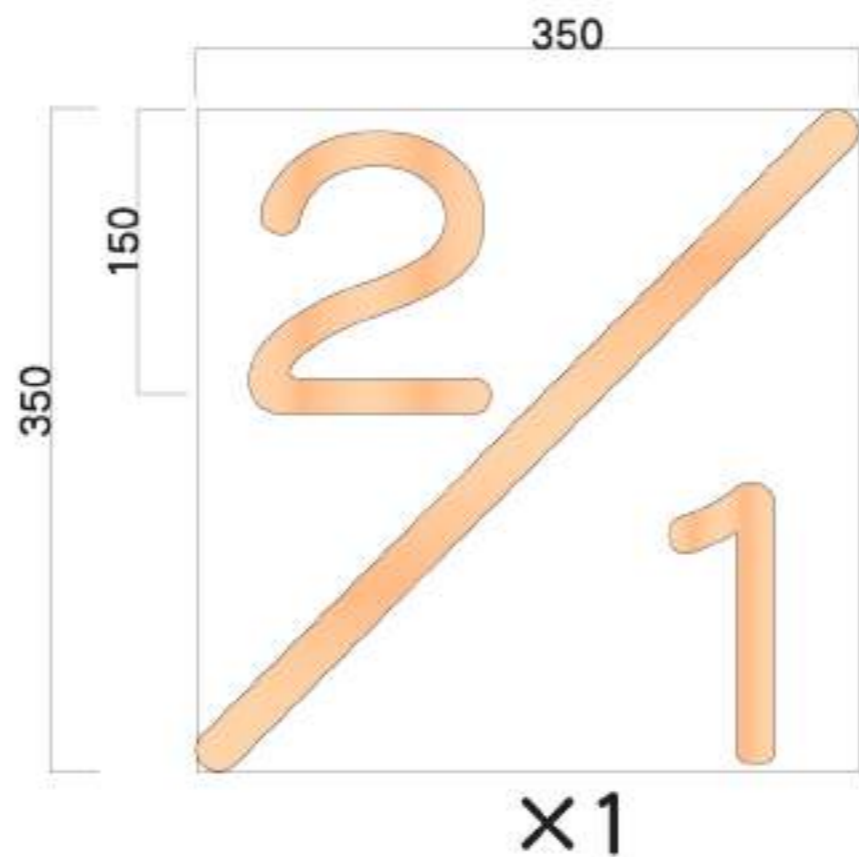
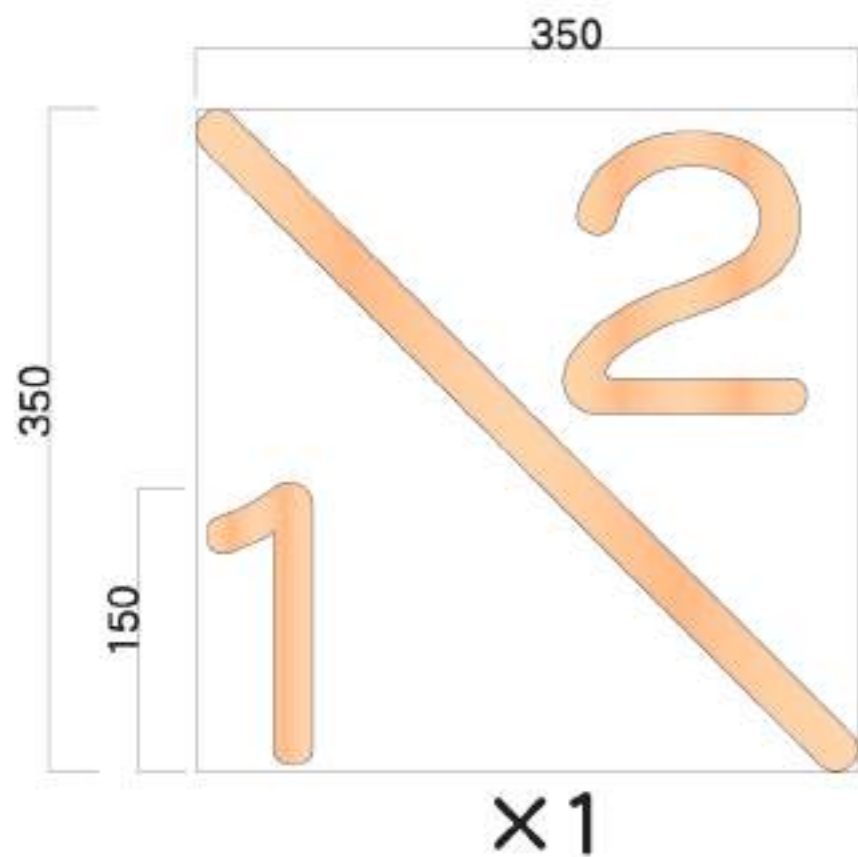

04 室名サイン/側面【MPWY特注R-SV】

サイズ：H81×W321×D24
ブラケット：アルミ型材アルマイト仕上
本体：メープル材 練付板クリア塗装仕上
表示方法：UV印刷【VOCが発生しないインク】

数量 **3**

印刷色 茶 ■ 09-30F



設置写真

1F



2F

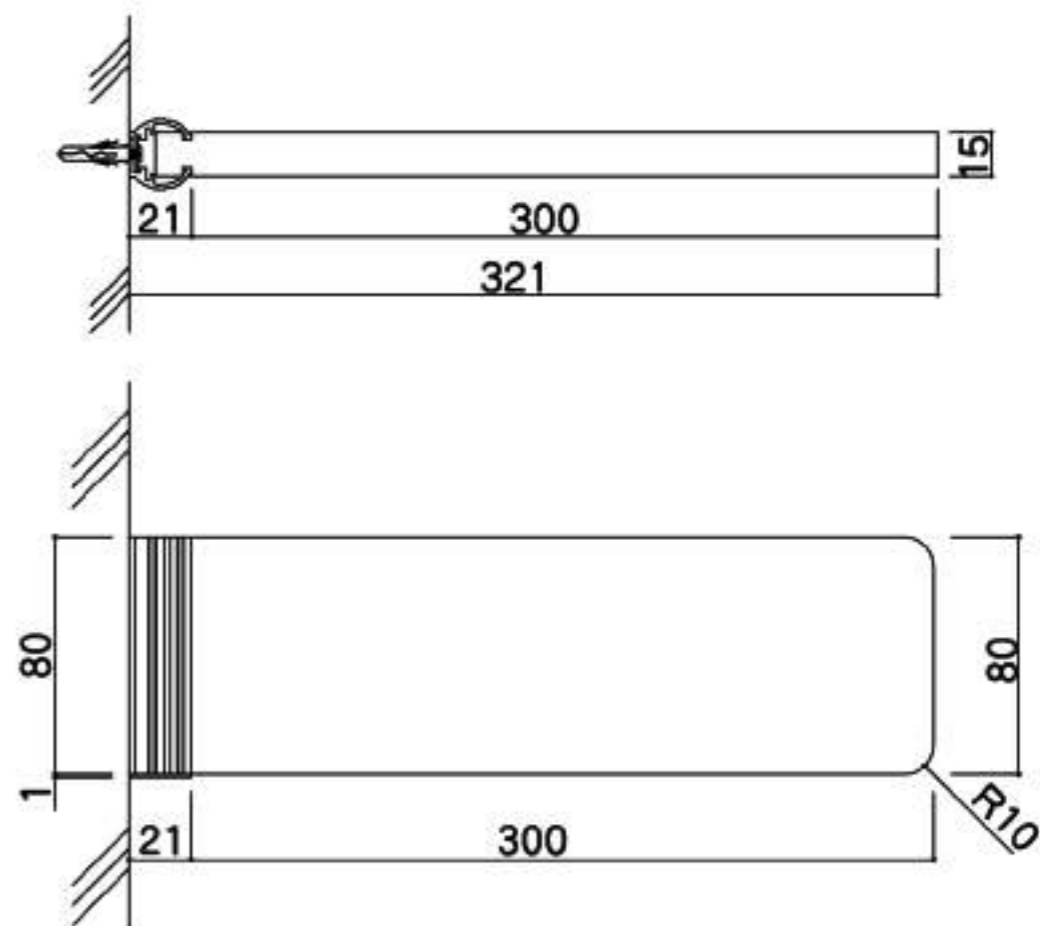

09 衝突防止サイン

サイズ：H40×W40/W150の等間隔に配置
表示方法：インクジェットシート(裏面グレー)

数量 **48**

印刷色 データなり

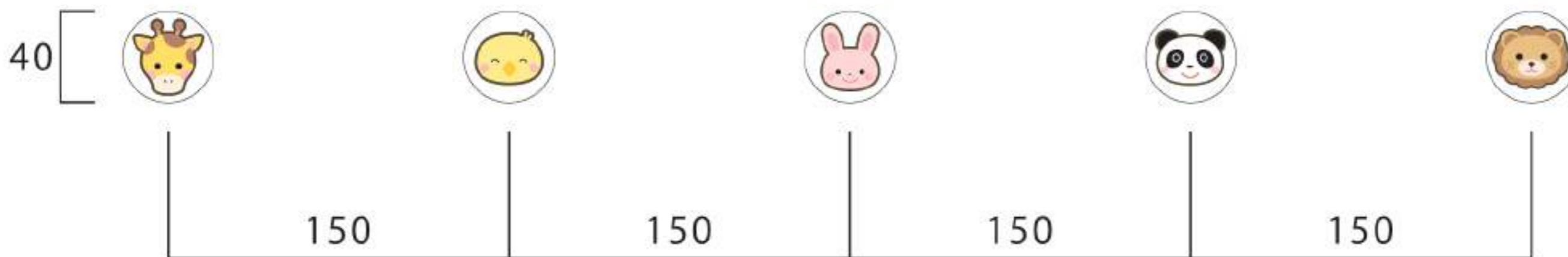

5枚で1セット × 48

